



2024 ふゆトピア・フェア in 北広島
ふゆトピア展示会

出展者説明会資料



令和5年12月7日(木)14:00～
北海道庁別館4階第3研修室

目 次

1.	ふゆトピア・フェアについて.....	1
2.	2024 ふゆトピア・フェア in 北広島の開催テーマ	2
3.	2024 ふゆトピア・フェア in 北広島の内容.....	3
4.	後援団体一覧.....	4
5.	2024 ふゆトピア・フェア in 北広島開催会場.....	5
6.	広報計画.....	6
7.	ふゆトピア展示会の開催要領及び展示規定.....	7
7-1	総則.....	7
7-2	出展規定の変更	7
7-3	出展物について	7
7-4	禁止事項.....	8
7-5	ブースの保全について.....	8
7-6	事故および責任	8
7-7	展示会会期の変更および中止	9
7-8	出展物の取り扱い	9
7-9	展示・装飾.....	10
7-10	ブースの展示・実演.....	11
7-11	設備について.....	12
7-12	各種設備等の申し込み.....	14
7-13	開催中の会場警備.....	14
7-14	事務局問い合わせ先.....	14
8.	工程について(予定).....	15
9.	ふゆトピア1F会場配置図、屋外会場及び搬入出見取図.....	16
9-1	会場配置図.....	16
9-2	屋外会場配置図.....	17
9-3	搬入出口スペース	17
9-4	出展者の利用駐車場について.....	17
10.	出展企業配置一覧.....	18
11.	オープニングセレモニーについて.....	19
12.	参考.....	20
12-1	各種申請書様式.....	20
12-2	出展者車両証.....	24

1. ふゆトピア・フェアについて

■ふゆトピアとは

ふゆトピア・フェア（ゆきみらい）は北海道、東北、北陸が持ち回りで開催する全国イベントで、実行委員会（国、地方公共団体、市民団体等）が主催となり、「積雪寒冷地で暮らす人々の工夫や雪国の魅力」を全国に発信して地域活性化に繋げることや関係者の情報交換を目的に開催しています。

■ふゆトピア・フェアの開催趣旨

ふゆトピア・フェアは、積雪寒冷地における冬の課題について幅広く意見交換や議論をすることにより、雪国の未来を展望し、情報発信することを目的として、東北、北陸で開催されている「ゆきみらい」とともに、建設省（現 国土交通省）が昭和 60 年に提唱した「全国克雪・利雪シンポジウム・見本市」の開催に始まる総合的な雪対策を推進する全国的なイベントの一環として開催しています。

■開催経緯

ふゆトピア・フェアは、昭和 61 年度の札幌市開催から始まり、今回で 13 回目の開催となります。

ふゆトピアシンポジウム、展示会、除雪機械展示・実演会に昭和 63 年度から研究発表会を加え、4 つの行事を基本として開催しています。

「ふゆトピア・フェア」の北海道と「ゆきみらい」の北陸・東北とで輪番制にて開催し、昭和 60 年度の富山市開催から数えて、今回で 38 回目の開催となります。

ふゆトピア・フェアの開催状況一覧

開催時期	開催地	テーマ	コンセプト
2011.1	札幌市	雪がつくる人の絆 Snow bonds human beings.	冬の課題解決、冬の魅力を活かした地域づくりの総合的な取組を通じて、人の優しさや思いやり、人と人とのつながりが生まれ、北国ならではの知恵や文化が広がることを目指し、「雪がつくる人の絆」をテーマとした。
2014.1	釧路市	自然あふれる冬の魅力を“道東”から発信	ふゆトピア・フェアとして10回目にあたる今回は、北海道の中でも冬期に晴天が多く、また、豊かな自然による様々な観光資源に恵まれた“道東”における様々な取組を通じて、寒冷地の冬期の地域づくりに関する知恵や文化が広がることを目指して、「自然あふれる冬の魅力を“道東”から発信！」をテーマとしました。
2017.1	函館市	函館に集うヒト・モノ・技術から北の暮らしのイノベーション	北海道新幹線開業から初めての冬を迎え、北海道と本州との広域交流の更なる促進が期待されます。多様な雪国同士のヒト・モノ・技術の交流と連携が、イノベーションを促し、冬期における生活環境や防災力の向上、観光振興や地域活性化に資することを旨し、「函館に集う ヒト・モノ・技術から北の暮らしのイノベーション」をテーマとしました。
2020.1	苫小牧市	氷都「とまごまい」で創造する令和の未来 ～雪と共存するまちづくり warm community～	新しい時代、令和の最初のふゆトピア・フェアとなることから、改めて、冬の厳しい環境や冬の魅力を再確認して、活力ある北国の生活文化の創造を目指し、雪に強い冬の環境づくりを目指して、上記テーマとする。

2. 2024 ふゆトピア・フェア in 北広島の開催テーマ

～雪との共創、新時代、広げよう北広島から～

2024 ふゆトピア・フェア in 北広島

とき 2024. 1/10 (水)・11 (木)

ところ 北海道 北広島市

エスコンフィールド HOKKAIDO (Fビレッジ1番地)
北広島市芸術文化ホール (中央6丁目2番地1)
北広島市イベント広場 (共栄315番地)

北広島商工会のキャラクター「まいピー」

オープニングセレモニー
1/10(水) 09:30-10:00
エスコンフィールド HOKKAIDO (1Fコンコース)

ふゆトピアシンポジウム
1/10(水) 14:00-17:00
北広島市芸術文化ホール 大ホール

ふゆトピア研究発表会
1/11(木) 09:30-16:15
北広島市芸術文化ホール 大ホール 高層部

ふゆトピア展示会
1/10(水) 10:00-16:00
1/11(木) 10:00-15:00
エスコンフィールド HOKKAIDO (1Fコンコース)

除雪機械展示・美演会
1/10(水) 10:00-16:00
1/11(木) 10:00-15:00
北広島市イベント広場

入場無料

エスコンフィールド HOKKAIDO

●主催● 2024ふゆトピア・フェアin北広島実行委員会
●協賛● 2024ふゆトピア・フェアin北広島 実行委員会事務局 (国土交通省 北海道開発局 開発管理部 開発調整課内)
●お問い合わせ● 011-709-2311 FAX 011-709-9215 hkd-ky-fuyu2024@gxb.mlit.go.jp
●ホームページ● https://www.hkd.mlit.go.jp/ky/chausel/slo5ps000012bl2.html

開催テーマ：雪との共創、新時代、広げよう北広島から。

コンセプト：雪国北海道において、雪との共存・克雪のために新たな技術や価値を生み出し、新時代に向けて北広島から発信していくことをコンセプトとしております。

3. 2024 ふゆトピア・フェア in 北広島の内容

■開催日程／2024年1月10日（水）～11日（木） 2日間

■構成団体／2024 ふゆトピア・フェア in 北広島実行委員会

国土交通省北海道開発局、北海道、北広島市、国立研究開発法人土木研究所寒地土木研究所、公益社団法人雪センター、一般社団法人日本建設機械施工協会、一般社団法人北海道開発技術センター、一般社団法人北海道建設業協会、一般社団法人札幌建設業協会、一般社団法人北海道きたひろ観光協会、一般財団法人北海道河川財団、一般財団法人石狩川振興財団、一般財団法人北海道道路管理技術センター、一般財団法人北海道建設技術センター、北広島市建設業協会、北広島道路維持協同組合、北広島商工会、東日本高速道路株式会社北海道支社

■開催内容

●ふゆトピア展示会

冬期における生活環境や防災力の向上、観光振興や地域活性化のために必要な積雪寒冷対策技術や情報などを企業・団体・行政のブース展示により紹介し、雪国どうしの克雪、利雪、親雪に関する取り組みなどの交流や連携を促進する。

会 場：エスコンフィールド HOKKAIDO 1F コンコースエリア

日 時：2024年1月10日（水）10:00～16:00 1月11日（木）10:00～15:00

概 要：企業展示ブース

●ふゆトピアシンポジウム及びふゆトピア研究発表会

シンポジウムでは、2024 ふゆトピア・フェアのテーマのコンセプトとしている「雪との共存・克雪」「新たな技術や価値」「新時代」などに関する話題を提供する。

研究発表会では、降雪・積雪等による災害等への対応や日常の安全・安心な生活に向けた取組、新たな技術の研究等について論文を募集する。

また、地域協働による取り組みや冬期観光の取り組み等、官民間わず幅広く募集する。

・ふゆトピアシンポジウム

会 場：北広島市芸術文化ホール

日 時：2024年1月10日（水）14:00～17:00

概 要：基調講演、パネルディスカッション

・ふゆトピア研究発表会

会 場：北広島市芸術文化ホール ホール、活動室、
ギャラリー（ポスターセッション）

日 時：2024年1月11日（木）9:30～16:15

●除雪機械の展示・実演会

除雪機械の展示・実演を通して最先端の技術を紹介し、除雪機械・装置の技術革新や除雪事業

の取り組みについて、見学者の理解を図る。

会 場：北広島イベント広場

日 時：2024年1月10日（水）10:00～16:00 11日（木）10:00～15:00

4. 後援団体一覧

総務省、文部科学省、北海道経済産業局、北海道運輸局、気象庁札幌管区气象台、一般財団法人日本気象協会、一般財団法人北海道開発協会、公益財団法人はまなす財団、一般社団法人寒地港湾空港技術研究センター、ウインターライフ推進協議会、一般社団法人シーニックバイウェイ支援センター、公益財団法人アイヌ民族文化財団、全国知事会、全国市長会、全国町村会、全国積雪寒冷地帯振興協議会、全国雪寒都市対策協議会、北海道経済連合会、一般社団法人北海道商工会議所連合会、北海道商工会連合会、公益社団法人北海道観光振興機構、公益社団法人土木学会、公益社団法人土木学会北海道支部、公益社団法人日本雪氷学会、日本雪工学会、北海道旅客鉄道株式会社、北海道エアポート株式会社、株式会社日本政策投資銀行、朝日新聞北海道支社、毎日新聞北海道支社、読売新聞北海道支社、日本経済新聞社札幌支社、共同通信社札幌支社、時事通信社札幌支社、産経新聞札幌支局、北海道新聞社、株式会社北海道建設新聞社、北海道通信社、日刊建設工業新聞社北海道総局、株式会社日刊建設通信新聞社北海道支局、NHK札幌放送局、HBC北海道放送、STV札幌テレビ放送、HTB北海道テレビ、UHB北海道文化放送、株式会社テレビ北海道、株式会社ジェイコム札幌、AIR-G'エフエム北海道、株式会社FM NORTH WAVE、株式会社 ファイターズ スポーツ&エンターテイメント

5. 2024 ふゆトピア・フェア in 北広島開催会場

■2024 ふゆトピア・フェア in 北広島会場図

- ◆オープニングセレモニー・展示会会場 エスコンフィールド HOKKAIDO
- ◆シンポジウム・研究発表会・展示会会場 北広島市芸術文化ホール
- ◆除雪機械展示・実演会会場 北広島市イベント広場



6. 広報計画

今回のフェア開催にあたり、主催団体ホームページによる開催案内実施のほか、プレス・リリースによる広報、主に開催地を中心としたフェアのPR活動を進めております。

①報道機関への発表

北海道開発局による報道発表を2回実施。
今後、直前に報道受付を兼ねて1回実施予定

②関係機関ホームページへの掲載

ふゆトピア・フェアの開催内容を随時情報提供するため、「2024 ふゆトピア・フェア in 北広島」のホームページを開設し、主催団体等のホームページとリンクした取組を行っています。
また、SNS（フェイスブック、ツイッター）を活用して、情報を発信しています。

- 北海道開発局開発監理部開発調整課（事務局）公式ホームページ掲載
(<https://www.hkd.mlit.go.jp/ky/ki/chousei/ud49g70000003pgt.html>)
- 北海道建設部建設政策局維持管理防災課ホームページ掲載
(<https://www.pref.hokkaido.lg.jp/kn/sbs/164299.html>)
- 北広島市建設部 建設総務課ホームページ掲載
(<https://www.city.kitahiroshima.hokkaido.jp/hotnews/detail/00150955.html>)
- 実行委員会各機関ホームページからのリンク

③北広島市民などに対する広報

- 市内の公共施設や会場周辺の商業施設、町内会などハリーフレットやポスターを配布

④後援団体等を通じた広報

- 道内外の自治体、後援団体、道の駅、高速道路SA、PAや各主催者機関等にリーフレット・ポスターを配布

⑤関係機関広報誌を活用した事前開催告知

- 実行委員会構成各団体の広報誌を活用し、事前の開催告知を行います。

⑥全体プログラム作成・配布による広報

- フェア出展企業PR内容等を含む全体プログラム冊子版（ガイドブック）を作成し、フェア来場者等へ配布。



7. ふゆトピア展示会の開催要領及び展示規定

- 名称／2024 ふゆトピア・フェア in 北広島 ふゆトピア展示会
- 展示内容／快適な冬の生活環境づくりのために必要な利雪・克雪技術、道路管理対応技術などの幅広い範囲を対象とします。
- 会期／2024年 1月10日(水)～1月11日(木)
プログラム
1月10日(水) 9:30～オープニングセレモニー
10:00～一般開場 16:00終了
1月11日(木) 10:00～一般開場 15:00終了
- 会場／エスコンフィールド HOKKAIDO (1F コンコース)
- 入場料／無料

7-1 総則

- ①出展者及び展示関係者は、本展示規定ならびに細則、関係法令を遵守した展示と実演を行ってください。
- ②主催者は、さまざまな条件を配慮しながら、会場内のレイアウト、ブースの配置を行います。その事に対して、主催者の決定変更は原則としてできません。
- ③天災、不可抗力の事故などによる損害または出展者の不注意による事故について、主催者は一切責任を負うことはできません。対人、対物の保険を掛けることをお勧めします。

7-2 出展規定の変更

主催者は、やむを得ない事情がある場合、本規定並びに細則を変更する場合があります。出展者は、あらかじめこれに同意し、変更後の新规定を遵守することとします。

7-3 出展物について

- ①事前の承認
出展物は本展示会の開催趣旨、目的に沿ったものとします。
- ②展示の禁止対象
下記の項目に該当するものの出展を禁止します。
 - 1) 日本国内の法律で禁止されているもの。
 - 2) 引火性、爆発性(所轄消防署の許可を得た場合を除く)または放射性危険物。
 - 3) 工業所有権または知的財産権を侵害するもの、または恐れのあるもの。
 - 4) 裸火を使用するもの(所轄消防署の許可を得た場合を除く)。
 - 5) 展示のチェックを行う予定ですが、その際、事務局による承認を得られなかった場合。
 - 6) 所轄行政庁より、勧告があった場合。
 - 7) カーテン、布製のブラインド、暗幕、展示用合板、工事用シート、じゅうたん、毛せん、カーペット、ござ、人工芝、合成樹脂シート、のぼり、のれんを用いる場合は防災製品を使用すること。



- 8) その他関連法令に抵触する恐れのあるもの、公序良俗に反するもの。

③出展の規制について

主催者または事務局は、前項に該当する以外でも、本展示会の正常な運営に支障をきたす恐れがあると認めた場合、出展前はもとより、出展中であってもその出展を規制または禁止する場合があります。

7-4 禁止事項

① ブースの譲渡・貸与

出展者は、主催者より割り当てられたブースを主催者の承認なしに第三者に譲渡・貸与することを禁止します。

② 迷惑行為・損害を与える行為

展示・実演において、他の出展者または来場者へ迷惑を与える行為、または著しい損害を与える行為は禁止します。

③ 出展規定の遵守

本規定および関係法令において、規制された行為は禁止します。

7-5 ブースの保全について

① ブースの保全

ブースの保全については、出展者が責任をもって行ってください。

主催者または事務局は、会場の保安全管理その他管理上必要を認めた場合、あらかじめ出展者に通告した上で出展ブース内に立ち入り、これを点検し、適切な処置をとる場合があります。

また、緊急時の場合、事前通告なしにその処置をとる場合があります。

② 出展者の協力

前項の場合、出展者は主催者または事務局に協力することとします。

③ 消防署の点検

会期前または開催中、所轄消防署がブース内の点検を行いますので、非常口周辺へ荷物は置かないよう注意願います。

7-6 事故および責任

① 事故および責任

主催者または事務局は、会場内の一般的な保全にあたりますが、展示物などについては各出展者の責任において管理してください。

出展ブース内での展示物、装飾物などによる盗難、事故につきましても当該出展者の責任となりますので、安全管理においては十分に注意をはらってください。

万一の場合に備えて、出展物に保険を掛けることをお勧めします。

また、対人・対物の保険も同様に掛けることをお勧めします。

併せて、特許出願前のアイデア製品を展示する場合は、本展示会出展前に特許庁への出願をお勧めします。

② 事故の防止

出展者は、出展物の搬入・搬出、装飾の設営・撤去、会期中の保守管理に細心の注意を払い、事故防止に努めてください。

なお、上記に関する事故については、出展者が責任を負うものとします。

また、主催者・事務局は出展者に対し、出展者の負担において作業の中止や制限、その他必要な処置をとる場合があります。

③ 責任者の選出

出展者は、搬入・展示装飾から撤去搬出までの全期間、保安全管理の責任者を選出し、安全その他に関する指揮を行わせることとします。

④ 主催者の責任

主催者は、自らの責任において発生した展示に関する事故を除き、一切の責任を負いません。

7-7 展示会会期の変更および中止

①展示会会期の変更および中止

主催者は、天災その他不可抗力等、主催者の責に帰しえない事情により、会期の変更、または開催を中止する場合があります。

②主催者の責任

前項の場合、出展者その他に生じる損害について、主催者は責任を負いません。

7-8 出展物の取り扱い

①搬入出

屋内展示施設内への搬入出のための車両の乗り入れは、搬入出口からできます。

搬入出後は速やかに所定の駐車場へ車両を移動願います。

主催者または事務局は、搬入出における駐車場内での事故等の責任を負うことができません。

よって、車両の安全管理には十分ご注意ください。

なお、搬入出の際に混乱がおきることが予想されますので、事務局ではこれを避けるため、出展者の搬入出の時間を下記のとおり指定しますので、事務局の指示に従って行ってください。

また、搬入のために出展各社に各1枚「車両証」を発行します。(重量物搬入等のため、複数車両枚数が必要な場合は、事務局にお申し出ください)

車両受付にて誘導員へ「車両証」をご提示ください。

●搬入出時間	1月9日(火)	Aグループ 13:00~ Bグループ 15:00~
●搬入出時間	1月11日(木)	A・Bグループ 15:00~

Aグループ：ブース数2ブース以上

Bグループ：ブース数1ブース

②会場での荷物の受領

会場での荷物の受領は、必ず出展者自身で行ってください。事務局では対応いたしません。

③会期中の荷物の搬入出

開催中の荷物の搬入出は、カタログ・パンフレット等の補充を除いては一切できません。

④出展物などの保管

会場内にはブースを除き、ストックスペースはありません。

出展物等の開梱後、撤去時まで梱包材などの保管については、運送会社及び装飾会社にご相談ください。

7-9 展示・装飾

①展示・装飾時間

1) 展示・装飾時間

会場内の混乱を避けるため、展示・装飾の作業は下記の時間帯の中で、事務局の指示に従って実施してください。

指定された時間以外の作業は禁止します。

ご不明な点等は適時、事務局の展示会担当者にご相談ください。

●設営時間	1月9日(火)	Aグループ 13:00~ Bグループ 15:00~
●撤去時間	1月11日(木)	A・Bグループ 15:00~

※終了時間には、必ず場外に退去してください。

Aグループ：ブース数2ブース以上

Bグループ：ブース数1ブース

2) 搬入・搬出の荷台について

各出展者にて運搬用荷台（台車）の手配にご協力をお願いします。

3) ブース内清掃

出展者は、指定された時間までに撤去・搬出及び清掃を行い、事務局の検査を受けてください。

②ブースの形態

標準ブース(5.88 m²)を単列もしくは複列に配置し、3方向(左右の側面と背面)に高さ2.1mの間仕切りを設置します。

併せて、ブースの壁面には、角ゴシックの書体で社・団体名入りの看板を設置します。

※屋内ブース規格(W)2.97m×(D)1.98m×(H)2.1m

※ブースイメージ図

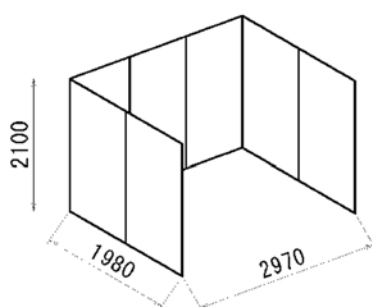

■標準ブース

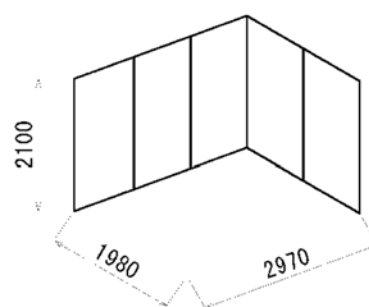

■角位置ブース(側壁を外した状態)

③展示・装飾について

1) 展示・装飾の範囲

主催者より割り与えられたブースの範囲内で行ってください。

2) ブースの高さ制限

原則として、出展物・装飾および標記物の設置は、床面から2.1m以内とします。

但し、展示物が2.1mを超える場合は、あらかじめ事務局までご相談ください。

これらに違反した場合、事務局の指示により撤去または回収するものとし、費用は出展者の負担とします。

3) 重量制限

展示会屋内会場に重量物(床耐荷重5t/m²)を搬入・展示する場合で、人員や一般台車以外で搬入出する場合は、事前に事務局展示担当者にご相談ください。

④装飾に関する禁止(注意)事項

1) 来場者・他の出展者への配慮

装飾・展示工事を行う際、来場者ならびに他の出展者に迷惑のかからないようお願いします。

会場内でそのような行為があった場合、または全体の調和を乱す行為などがあった場合、主催者または事務局は施工を中止させ、入場を禁止する場合があります。

2) 装飾時のゴミなどについて

ブース装飾の際に発生するゴミ・箱・廃材等は、出展者または装飾業者が責任を持って持ち帰り、清掃を行ってください。

事務局では、作業終了時、点検を行います。

3) 作業場所について

原則として、作業は割り当てられたブース内で行ってください。

通路を使用する場合は、他の出展者作業の妨げとならないよう、なるべく短時間で実施してください。

4) ブース壁面への直接施工

間仕切りはパネルを使用しているため、PRポスター等を掲示する場合は、画びょう使用や壁面に穴を開ける行為、釘打ち・ビス止め等の行為は禁止します。

また、接着剤の使用も禁止致します。

原状復帰が必要となった場合の対応や復旧費用は、出展者の負担とします。

パネル等を展示する場合は、展示パネル用ワイヤーフック(フック2ヶ+吊下げ用ワイヤー2本付)を使用し、壁面上部から吊る方法、間仕切りパネル等を傷めることのないテープ貼り等をお勧めします。

5) 会場施設への直接施工

床への釘・アンカー打ち、塗装、糊等の使用は禁止します。

重量物の搬入出、展示の際は、床を傷つけないように養生(面及び点)を行ってください。

カーペットを敷く場合は、必ず床を養生(合板等)し、撤去時には原状回復してください。

また、テープを使用する場合は、弱粘性のものを使用のこと。

復旧が不十分の場合や原状復帰を行わない等、事務局が出展者に代行してこれを行った場合は、それに要した費用は出展者の負担とします。

なお、ホール天井からの吊り下げはできません。

⑤オプション・レンタル品について

展示・装飾に関するオプション(有料・特装含む)を必要に応じて斡旋いたします。(リース代等は別紙資料を参照)

希望する出展者は事務局までご相談ください。(設備申込書)

7-10 ブースの展示・実演

ブースの展示・実演に関する禁止(注意)事項

1) 展示・実演に関する禁止(注意)事項

展示・実演に関しては、関係法令を遵守し、他の出展者に迷惑のかかることは避けてください。

会場の保全、管理、来場者の安全に支障がある場合は、事務局または関係省庁が出展者に必要な対策を要請する場合があります。またブース内で水を使用する際には、他の出展者に迷惑を掛けることがないように、床などを完全に養生してください。

2) 販売行為

物販を希望される場合は、販売手数料が生じますので、別途ご相談ください。

3) ワイヤレスマイクの禁止

周波数の混乱が予想されますので、ワイヤレスマイクの使用は禁止します。

4) 音楽・映像等の著作権

ブース内での音楽の使用や映像上映などは、事前に著作権の使用手続きを行ってください。

また、使用する音量については、事務局の指示に従ってください。

7-11 設備について

①電気

1) 電気使用を希望する場合は、使用する機器類、消費電力等を事務局までお知らせください。

2) 展示用電源・電力の供給

(1) ブースに含まれる展示用電源・電力の種類

●コンセント 100V 単相 2 線式

(2) 展示用電源・電力の供給申し込み方法

出展者の方で上記以外の電気を使用する場合は、12月14日(木)までに申し込み書類に必要事項を記入し、e-mailにて事務局までお申し込みください。

※追加電源は有料となりますので、予めご了承ください。

3) 電気工事(ホール内配電盤から各ブース内配線電気工事)

事務局では、出展に伴う配電工事を行い、各ブースが使用する一般電源は確保致します。ブース一般配線料金及び使用電気料金は出展料に含むものとしますが、特殊配線が必要で、やむを得ず出展者が直接工事を行う場合、会場内の安全管理のため、事務局展示担当までご相談ください。

また、工事を行う場合は、電気工事士法に基づく有資格者に必ず発注してください。無資格者の場合は工事を中止いたします。

(1) 電気使用料金(屋内会場)

上記の場合で別途料金が必要となった場合は後日、料金請求をさせていただきます。

4) 電気工事の日程

(1) 工事日程

装飾・展示工事の日程に準じます。

会期中、開催時間内の工事は禁止します。

(2) 通電時間

電気の通電は1月9日(水)13:00頃を予定しております。

但し、お申し込み内容によって通電時間が変更される場合がありますので、予めご了承ください。

(3) 会期中の送電時間

1月9日(火)	13:00~18:00
1月10日(水)	9:00~17:00
1月11日(木)	9:00~16:00

5) 立入検査

主催者または事務局は、会場内の電気に異常が認められた場合、あらかじめ出展者に通告した上でブース内に立ち入り、これを点検し、適切な措置をとる場合があります。また、緊急時の場合、事前通告なしにその措置をとる場合があります。

6) 保護処置

電源異常や不可抗力の事故による停電・電圧低下等により、出展物等が損傷を受けた場合、主催者はその責任を負えませんので、あらかじめ十分な保護措置を施してください。

7) 電気工事に関するその他の注意事項

(1) 火災・危険の防止

施工の際、人体またはその他の損傷、火災その他の事故に必ず注意してください。

危険材料の使用や不適格な工事を行った場合、事務局では工事を中止させ、入場を禁止する場合があります。

② 展示会場のインターネット

エスコンフィールド HOKKAIDO 内では、「d アカウント®」認証をすることにより、無料で Wi-Fi サービスを利用することができますが、上記以外のインターネットサービスをご希望の際は、事務局にご相談下さい。

③ その他標準装備品

- 1) 机 (1,800×450) 2脚
- 2) テーブルクロス 2脚分
- 3) イス (パイプ) 2脚
- 4) 出展者名板

■ 立面図レイアウト(例)

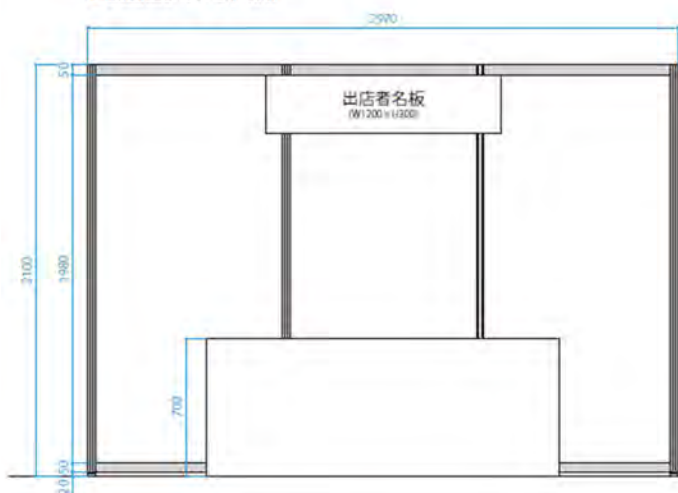

■ 立面図

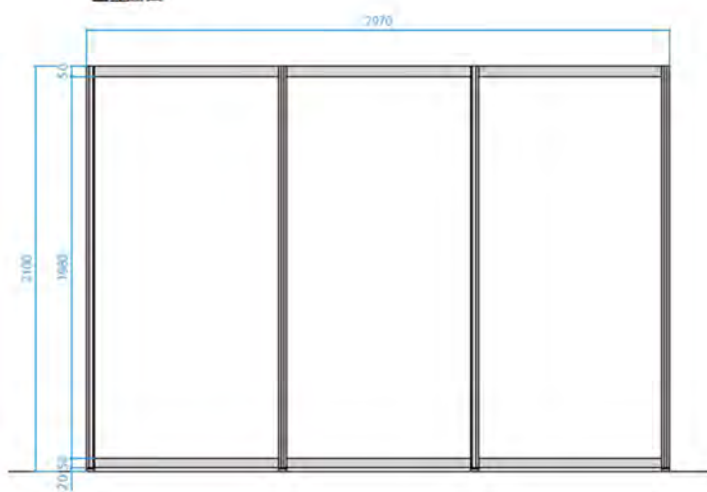

④火気危険物の取り扱い

会場内での火気の使用や危険物の持ち込みは、消防法などの関連法規に基づき禁止します。
また、喫煙も指定の場所以外は禁止とします。

※消防法等関連法規に基づく屋内会場での禁止内容

- 1 指定喫煙場所以外の喫煙
- 2 危険物品持込
危険物(ガソリン、経油、灯油)、指定可燃物(ラッカー、パラフィン等)、火薬類(火薬取締法で定める火薬類)、可燃性ガス(プロパン、アセチレン、水素ガス等一般高圧保安規正で指定された可燃性ガス)
- 3 裸火の使用
気体、液体、固形燃料を用いる火気器具で直接炎が外部に露出するもの。電気を熱源とした器具で、アーク、火花を発生するもの、ニクロム線等が直接外部に露出するもの。

7-12 各種設備等の申し込み

事前に聞き取りしました各種申込書から追加や変更となる特殊な電気、展示装飾品等の対応が生じた場合には、事務局と打ち合わせ願います。

7-13 開催中の会場警備

主催者と事務局は、会場内でのあらゆる事故を未然に防ぎ、展示会が円滑に開催されることを目指し、運営管理に万全の体制をとります。出展者及び関連業者各位におかれましても、事故のない運営にご協力をお願いします。

また、金銭や貴重品については、出展者や各自の自己責任により管理をお願いいたします。

7-14 問い合わせ先

「2024 ふゆトピア・フェア in 北広島」ふゆトピア展示会事務局
北海道建設部建設政策局維持管理防災課雪対策係 内藤
TEL：011-231-4111（内線 29-272、29-255）
FAX：011-232-5607
E-mail: kensetsu.kenbou@pref.hokkaido.lg.jp

8. 工程について(予定)

		事務局工事	出展者工事
		搬入・パネル工事・電気工事 他	搬入、展示装飾、機器調整他
1月9日(火)	8:00	ブース設営準備	
	9:00		
	10:00		
	11:00		
	12:00		
	13:00		出展者搬入・準備 (Aグループ)
	14:00		
	15:00		出展者搬入・準備 (Bグループ)
	16:00		
	17:00		
	18:00		
19:00	ブース調整	出展者準備完了	
1月10日(水)	9:30	オープニングセレモニー	オープニングセレモニー
	10:00	展示会開催 (～16:00)	展示会開催 (～16:00)
1月11日(木)	10:00	展示会開催 (～15:00)	展示会開催 (～15:00)
	15:00	ブース撤去	出展者搬出・撤去 (A・Bグループ)
	16:00		
	17:00		
	18:00		
	19:00		出展者撤去完了
	22:00		撤去完了 (見込)

※上記工程については変更することがあります。

9-2 屋外会場配置図

9-3 搬入出口スペース

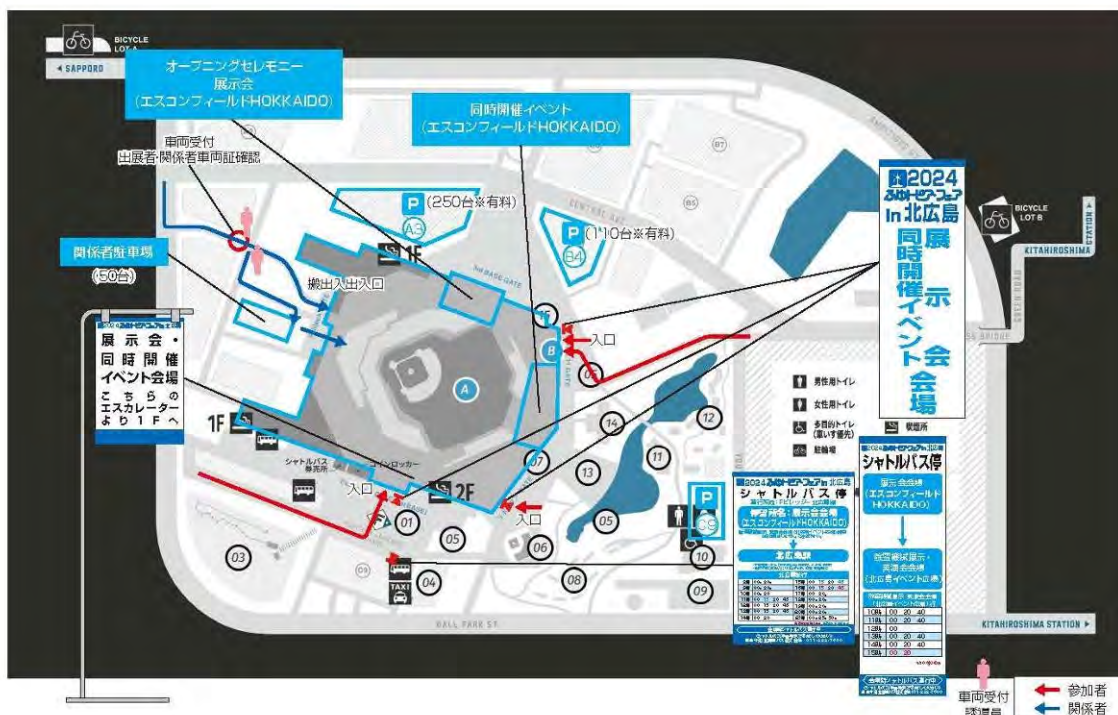

9-4 出展者の利用駐車場について

- ① 会場には関係者駐車場（50台）があります。
- ② 出展各社に各1枚「車両証」を発行します。
- ③ 誘導員へ「車両証」をご提示くださいませ。

出展企業配置一覧

拓和株式会社								
株式会社 ジエビコ	株式会社 構研エンジニアリング	日本サミコン株式会社	株式会社椿本チエイン		三菱製鋼株式会社			
株式会社 エルコム	株式会社 スノーテック新潟	日本地下水開発株式会社						
中日本高速 オートサービス 株式会社					株式会社大宮ホーロー 北海道製作所 コスモケミカル株式会社			
株式会社 ウエザー ニユース	利他株式会社	株式会社 大原鉄工所	株式会社 カイアート 北海道支店	株式会社興和	北海道日油株式会社			
理研興業株式会社	株式会社 アースプロージャパン		山田技研株式会社	メルコモビリティ ソリューションズ 株式会社				
	サクラテック株式会社	株式会社シン技術コンサルタント 株式会社スコーシャ 株式会社ナカノアイシステム		株式会社 ホクエイ				
	ワイズ公共データシステム株式会社 株式会社ワイズ			株式会社 リョウセイ				
	三興通商株式会社	竹内工業株式会社	株式会社 ドーコン	株式会社 アイ・アール・システム	マルマテクニカ株式会社			
世紀東急工業株式会社 北海道支店	株式会社 ハトライト	東日本高速道路株式会社 北海道支社						
矢崎エナジーシステム株式会社		KFアテイン株式会社						

10.オープニングセレモニーについて

開催初日（1月10日（水））9:30より、「2024 ふゆトピア・フェア in 北広島」のオープニングセレモニーを行います。

主催者挨拶やテープカットなどを行う予定ですので、出展者の皆様も可能な限りオープニングセレモニースペースにお集まりくださいますようお願いいたします。

<テープカット公募について>

展示会出展者（当日参加・説明される実務者）から代表して1名の方に、テープカットの参加者を募ることを考えております。

参加希望の方がおりましたら、12月11日迄に事務局
(kensetsu.kenbou@pref.hokkaido.lg.jp) にメールをお送りくださいますようお願いいたします。
(様式はありません)

なお、希望者多数の場合は、事務局による抽選とさせていただきますので、予めご了承ください。
参加希望が無かった場合は、事務局より個別でご相談させていただく場合があります。
決定通知については、12月13日迄にメールまたはお電話にてご連絡いたします。

11. 参考

11-1 各種申請書様式

① ふゆトピア展示会設備に関する申込書

様式などは、次の URL をご参照ください。

<https://www.pref.hokkaido.lg.jp/kn/sbs/164299.html>

提出締切日 令和5年12月14日(木)

2024ふゆトピア・フェアin北広島 ふゆトピア展示会 設備に関する申込書

2024ふゆトピア・フェア実行委員会事務局 宛

令和5年10月 日

ふゆトピア展示会の設備に関して、次のとおり申込みます。

1. 出展者名称（下記記載の企業・団体名にてブース出展者名板を作成します）

企業・団体名						
保金責任者 (当日会場にいる人)	部署		役職		氏名	
	e-mail:					
	所在地					
	TEL:		FAX:			

※出展者名板は、出展料に含まれる標準装備と致します。

2. レンタル品の希望

レンタル品の申し込みをする

商品名称	数量	商品名称	数量

※出展料に含まれる設備

- a. ブースパネル b. 机 (1,800×450×700) 2台 c. テーブルクロス 2 台分
d. イス(パイプ) 2 脚 e. 出展者名表示

3. ブース内で使用する電気機器

機器名	数量	電圧(V)	電流(A)	消費電力(W)	コンセント形状	備考

※1ブースにつき電源コンセント1個(AC100v-500wまで)は、出展料に含まれる標準装備と致しますが、それ以上の電力を配線する必要がある場合は、別途配線設備費を請求する場合がありますので、事務局に相談下さい。

※コンセント形状が、通常形状(二口形状)の場合は、通常形状とご記入ください。

※機器名板がKVA表示の場合は、1KVAを1kwに換算してご記入ください。

※昼夜間常時送電が必要な場合はあらかじめ御連絡を御願ひ致します。

※電気幹線工事の配線が、ブース内及びブース前通路を横断する場合があります、ご了承ください。

※会期中の電気供給時間は、開場60分前から閉場60分までとします。

4. インターネット

エスコンフィールドHOKKAIDO 内では、「d アカウント®」認証をすることにより、無料でWi-Fi サービスを利用することができますが、上記以外のインターネットサービスをご希望の際は、事務局にご相談下さい。











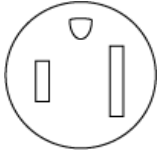



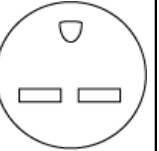









②コンセント形状

コンセントの形状は、事前にお知らせ願います。

(表記図の) 200V はすべて単相です。

三相の電源が必要な場合は、お申し込みの際にお知らせください。

※コンセント形状 (通常二口形状以外の場合)

100V 15A コンセント	100V 15A プラグ	100V 20A コンセント	100V 20A プラグ	200V 15A コンセント	200V 15A プラグ
					
5-15R	5-15P	5-20R ※15A兼用タイプ	5-20P	6-15R	6-15P
200V 20A コンセント	200V 20A プラグ	100V 15A コンセント	100V 15A プラグ	100V 20A コンセント	100V 20A プラグ
					
6-20R ※15A兼用タイプ	6-20P	L5-15R	L5-15P	L5-20R	L5-20P
100V 30A コンセント	100V 30A プラグ	200V 15A コンセント	200V 15A プラグ	200V 20A コンセント	200V 20A プラグ
					
L5-30R	L5-30P	L6-15R	L6-15P	L6-20R	L6-20P
200V 30A コンセント	200V 30A プラグ	200V 20A コンセント	200V 20A プラグ	200V 30A コンセント	200V 30A プラグ
					
L6-30R	L6-30P	R154	R153	3324R	3322R

5. その他事項

展示会に関する事項で、不明な点や上記以外の希望があればご記入ください。

③ レンタル備品表

有料備品一覧

【レンタル備品】

No.	商品名	メーカー・型式・品番	No.	商品名	メーカー・型式・品番	No.	商品名	メーカー・型式・品番
1	卓上カタログスタンド		2	L字POPスタンド		3	カタログスタンド 12段	
	寸法 W 240 D 200 H 400 質量 kg 消費電力 W 仕様 A4 3段			寸法 W 420 D 380 H 1400~2500 質量 kg 消費電力 W 仕様 スチールクロムメッキ			寸法 W 450 D 575 H 1636 質量 kg 消費電力 W 仕様 クロムメッキ タイトル面:ABS樹脂 W245 H190 AM 12段	
4	パネルスタンド		5	ベルトパーテーション		8	サインスタンド	
	寸法 W 408 D 420 H 852~1350 質量 kg 消費電力 W 仕様 スチールクロムメッキ キャスター付き B3様~A1様まで可能 両面			寸法 W 360 D 360 H 800 質量 kg 消費電力 W 仕様 ベース部分 スタッキングタイプ ベルト: 長さ1800 (黄) 本体: ステンレス製 ベルト: ポリエステル製 2010.11 ヤマテエスより購入			寸法 W 300 D 300 H 900~1800 質量 kg 消費電力 W 仕様 取り付け式	
7	ハイチェア		8	イーゼル		9	ゴミ箱(オフィス用)	
	寸法 W 410 D 410 H 質量 kg SH1600~670 仕様 脚圧式 フレームクローム/合成皮革貼り 白			寸法 W D H 質量 kg 消費電力 W 仕様 木製調(プラスチック)			寸法 W D H 300 質量 kg 消費電力 W 仕様 240φ グリーン・グレー2種有	
10	ホワイトボード		11	S管・チューン		12	会議用テーブル①	
	寸法 W 1855 D 500 H 1800 質量 kg 消費電力 W 仕様 自立、キャスター付 メーカー: イレサーつき 壁面1800x905 両面白			寸法 W D H 質量 kg 消費電力 W 仕様 1セット: チューン2本・S管4個付き 1セットでホスター・パネル1枚を展示可能			寸法 W 1800 D 450 H 700 質量 kg 消費電力 W 仕様 天板: 木目	
13	会議用テーブル②		14	丸テーブル		15	折りたたみ椅子	
	寸法 W 1800 D 450 H 700 質量 kg 消費電力 W 仕様 天板: 白			寸法 W 600 D 800 H 700~800 質量 kg 消費電力 W 仕様 天板: 白 高さ調整可能			寸法 W 440 D 500 H 810 質量 kg 座面高さ 450 仕様 天板: 木目	
16	スタッキングチェア		17	白布		18	システムパネル	
	寸法 W 480 D 525 H 740 質量 kg 座面高さ 420 仕様 座面レザー/脚クロムメッキ			寸法 W 1200 D 2600 H 質量 kg 消費電力 W 仕様			寸法 W 990 D H 2100 質量 kg 消費電力 W 仕様	
19	展示台①		20	展示台②		21	展示台③	
	寸法 W 495 D 495 H 720 質量 kg 消費電力 W 仕様 部材: 白 パネル・天板: 白			寸法 W 990 D 990 H 720 質量 kg 消費電力 W 仕様 部材: 白 パネル・天板: 白			寸法 W 990 D 495 H 720 質量 kg 消費電力 W 仕様 部材: 白 パネル・天板: 白	
22	展示台④		23	展示台⑤		24	展示台⑥	
	寸法 W 990 D 700 H 720 質量 kg 消費電力 W 仕様 部材: 白 パネル・天板: 白			寸法 W 700 D 495 H 720 質量 kg 消費電力 W 仕様 部材: 白 パネル・天板: 白			寸法 W 700 D 700 H 720 質量 kg 消費電力 W 仕様 部材: 白 パネル・天板: 白	

備品料金表1

No.	商品名	摘要	数量	単位	単価	金額	備考
●オプション備品							
1	卓上カタログスタンド		1	台	2,500	2,500	
2	L字POPスタンド		1	台	3,500	3,500	
3	カタログスタンド		1	台	5,500	5,500	
4	パネルスタンド		1	台	6,000	6,000	
5	ベルトパーテーション		1	台	5,000	5,000	
6	サインスタンド		1	台	3,000	3,000	
7	ハイチェア	白	1	台	3,500	3,500	
8	イーゼル		1	台	3,000	3,000	
9	ゴミ箱(オフィス用)		1	台	1,500	1,500	
10	ホワイトボード		1	台	10,000	10,000	
11	S管+チェーン	1セット:チェーン2本・S管4個	1	Set	250	250	
12	会議テーブル①		1	台	1,500	1,500	
13	会議テーブル②		1	台	1,500	1,500	
14	丸テーブル		1	台	6,000	6,000	
15	折り畳み椅子		1	脚	500	500	
16	スタッキングチェア		1	脚	1,500	1,500	
17	白布		1	枚	600	600	
18	システムパネル	W990xH2100	1	枚	3,000	3,000	
19	展示台①	W495xD495xH720	1	台	5,000	5,000	
20	展示台②	W990xD890xH720	1	台	14,000	14,000	
21	展示台③	W990xD495xH720	1	台	7,000	7,000	
22	展示台④	W990xD700xH720	1	台	10,000	10,000	
23	展示台⑤	W700xD495xH720	1	台	6,000	6,000	
24	展示台⑥	W700xD700xH720	1	台	8,000	8,000	
●追加電気工事							
	コンセント100v		1	個	5,000	5,000	
	コンセント200v(単相/三相)	※コンセントプラグの写真データお送りください	1	個	6,000	6,000	
	追加電力1kw(100v)	※追加電力の申し込みは1kwごとでおねがい致します	1	kw	11,000	11,000	
	追加電力1kw(単相/三相200v)	※コンセントプラグの写真データお送りください	1	kw	15,000	15,000	

11-2 出展者車両証

①出展者車両証

搬入出に際し、利用車両に掲示する車両証は下記のとおりです。

各出展者に事前に2枚配布致しますので、ダッシュボードなどの車外から確認できる位置に掲示してください。(除く運送業者)

 2024ふゆトピア・フェア in 北広島

出展者車両証

車両証 No

出展社名



 2024ふゆトピア・フェア in 北広島  北広島地区のキャラクター「まいピー」

ふゆトピア展示会事務局

(ダッシュボードの上など車外から確認出来る位置に掲示してください)