

VI (附) 参考資料

〔留意事項〕

- 1 民有林区分で、「道有林」とは、北海道が所有し「北海道有林野の整備及び管理に関する規程」に基づき管理している森林、「一般民有林」とは「道有林」以外の全ての民有林をいいます。
「市町村有林」は市町村が所有している森林であり、一般民有林に含まれます。
- 2 数値は、四捨五入を用い、単位に満たないものは「0」、数値のないものは「-」、または空欄によって表示しています。
また、単位未満を四捨五入して表示しているため、総数、計と内訳が一致しない場合があります。

〔区分の解説〕

- 1 人工林
植栽などにより造成した立木地のうち、その樹種の占める蓄積の割合が50%を上回る森林
- 2 天然林
立木地のうち、人工林以外の森林
- 3 無立木地
林地面積と立木の樹冠の占める面積の比率が30%未満の森林
- 4 針葉樹林
針葉樹の占める蓄積の割合が75%以上の立木地
各表内では「針」で表示
- 5 広葉樹林
広葉樹の占める蓄積の割合が75%以上の立木地
各表内では「広」で表示
- 6 制限林
法令等により森林施業が制限されている森林
(保安林、国立公園・国定公園の特別地域及び鳥獣保護区特別保護地区など)
- 7 普通林
制限林以外の森林

1 森林計画区の概要

(1)市町村別土地面積及び森林面積

単位 面積:ha

区 分	区域面積①	森林面積						森林比率(%) ②/①×100	
		計②	国有林	民有林					
				民有林計	道有林	一般民有林			
				市町村有林	私有林等				
総 数	656,777	529,143	256,132	273,015	85,609	37,408	149,998	81	
渡島	松前町	29,325	23,883	-	23,883	17,416	2,341	4,126	81
	福島町	18,728	17,306	6,450	10,856	6,753	1,247	2,856	92
	知内町	19,675	15,876	9,109	6,767	-	828	5,939	81
	木古内町	22,187	19,732	10,936	8,796	-	1,117	7,679	89
	北斗市	39,744	30,032	17,992	12,040	-	4,979	7,061	76
	七飯町	21,675	12,870	3,477	9,393	2,572	1,135	5,686	59
	鹿部町	11,063	9,009	1,657	7,352	2,622	459	4,271	81
	森町	36,879	27,948	11,393	16,555	-	4,397	12,158	76
	八雲町	95,608	80,237	50,051	30,186	-	4,911	25,275	84
	長万部町	31,076	23,334	12,654	10,680	1,802	1,370	7,508	75
	函館市	67,786	53,120	745	52,375	30,816	4,793	16,766	78
檜山	江差町	10,953	7,830	3,040	4,790	-	1,059	3,731	71
	上ノ国町	54,771	49,953	19,036	30,917	23,627	966	6,324	91
	厚沢部町	46,058	37,640	30,060	7,580	-	1,184	6,396	82
	乙部町	16,259	13,345	8,820	4,525	-	1,412	3,113	82
	奥尻町	14,297	11,020	6,533	4,487	-	1,263	3,224	77
	せたな町	63,868	50,485	37,254	13,231	-	2,644	10,587	79
	今金町	56,825	45,523	26,925	18,598	-	1,301	17,297	80

(注1)区域面積は「平成31年北海道統計書」、森林面積(国有林・市町村有林)は「平成30年度北海道林業統計」。

(注2)森林面積(国有林)には、国有林野の管理経営に関する法律による国有林以外のその他の国有林を含む。

(注3)平成29年度北海道林業統計から、国立研究開発法人が事業主体である水源林造成事業地については「私有林等」に含まれる。

(2)土地利用の現況

単位 面積:ha

区 分	区域面積	森 林	農 地				その他	
			計	田	畑	牧場		
総 数	656,777	529,143	56,296	16,480	32,024	7,792	71,338	
渡島	松前町	29,325	23,883	2,158	49	1,384	725	3,284
	福島町	18,728	17,306	145	43	102	-	1,277
	知内町	19,675	15,876	1,884	1,134	672	78	1,915
	木古内町	22,187	19,732	1,160	569	532	59	1,295
	北斗市	39,744	30,032	5,512	2,470	1,858	1,184	4,200
	七飯町	21,675	12,870	3,915	1,353	1,837	725	4,890
	鹿部町	11,063	9,009	321	-	7	314	1,733
	森町	36,879	27,948	3,510	449	2,558	503	5,421
	八雲町	95,608	80,237	7,383	499	6,219	665	7,988
	長万部町	31,076	23,334	3,508	-	2,927	581	4,234
	函館市	67,786	53,120	3,531	235	2,876	420	11,135
檜山	江差町	10,953	7,830	1,718	992	487	239	1,405
	上ノ国町	54,771	49,953	1,586	720	515	351	3,232
	厚沢部町	46,058	37,640	4,485	2,025	2,262	198	3,933
	乙部町	16,259	13,345	1,383	370	808	205	1,531
	奥尻町	14,297	11,020	818	131	250	437	2,459
	せたな町	63,868	50,485	6,799	2,493	3,741	565	6,584
	今金町	56,825	45,523	6,480	2,948	2,989	543	4,822

(注)区域面積及び農地は「平成31年北海道統計書」による。

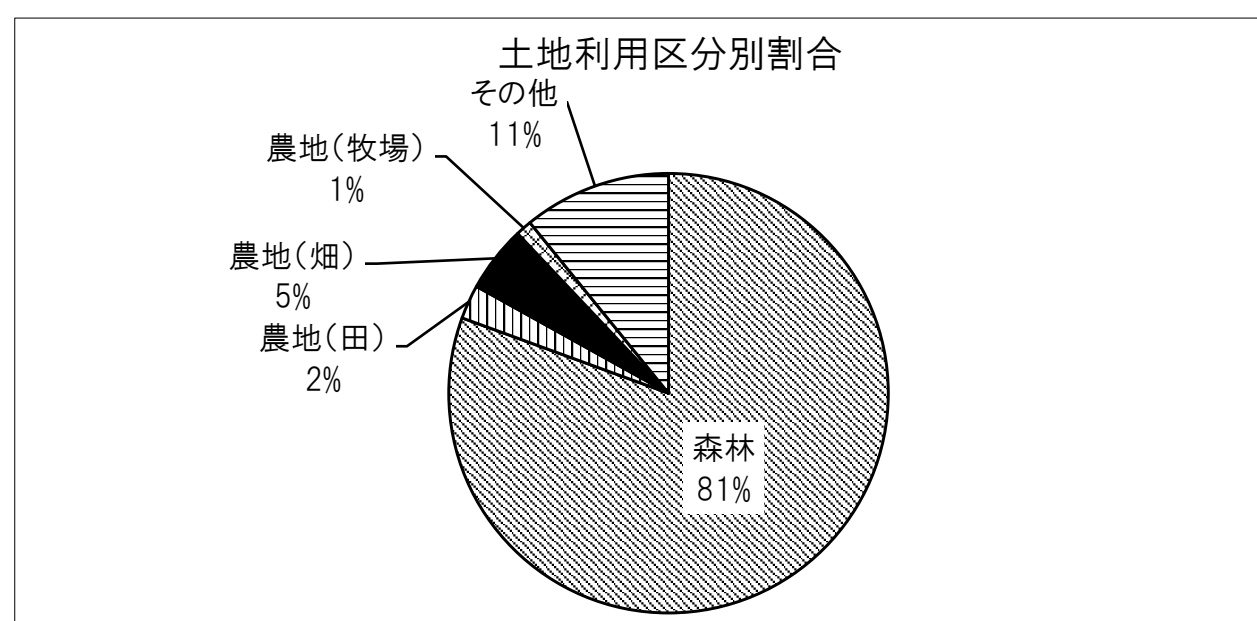

(3)産業別就業者数

単位 人

区分	総数	第一次産業				第二次産業	第三次産業	
		計	農業	林業	漁業			
総数	199,914	17,243	8,689	692	7,862	37,968	136,427	
渡島	松前町	3,251	362	26	33	303	1,088	1,799
	福島町	1,886	271	28	7	236	729	882
	知内町	2,441	636	460	39	137	698	1,088
	木古内町	2,057	211	128	36	47	589	1,257
	北斗市	21,715	1,699	1,482	63	154	4,840	14,515
	七飯町	12,436	1,256	1,213	36	7	2,443	8,354
	鹿部町	2,015	790	21	4	765	463	761
	森町	7,841	1,825	684	50	1,091	2,266	3,711
	八雲町	8,571	1,773	705	103	965	1,625	5,132
	長万部町	2,605	515	115	24	376	571	1,516
	函館市	117,125	4,137	937	105	3,095	19,490	86,480
檜山	江差町	3,852	403	272	24	107	585	2,833
	上ノ国町	2,154	369	242	37	90	608	1,170
	厚沢部町	2,055	677	612	64	1	300	1,048
	乙部町	1,761	275	143	12	120	489	993
	奥尻町	1,347	151	25	2	124	171	1,020
	せたな町	3,977	1,073	812	23	238	627	2,276
	今金町	2,825	820	784	30	6	386	1,592

(注1)平成27年国勢調査報告による。

(注2)総数には「分類不能な産業」が含まれるため、各産業の合計と合わないときがある。

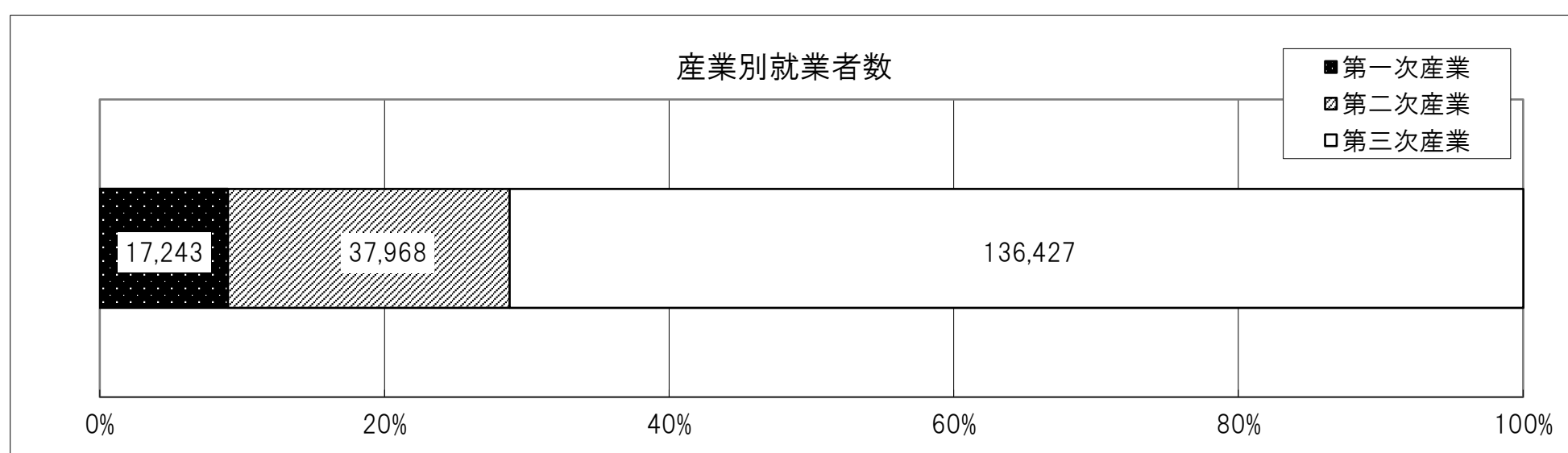

- (4) 地況
ア 地質分布

渡島檜山森林計画区の地質分布

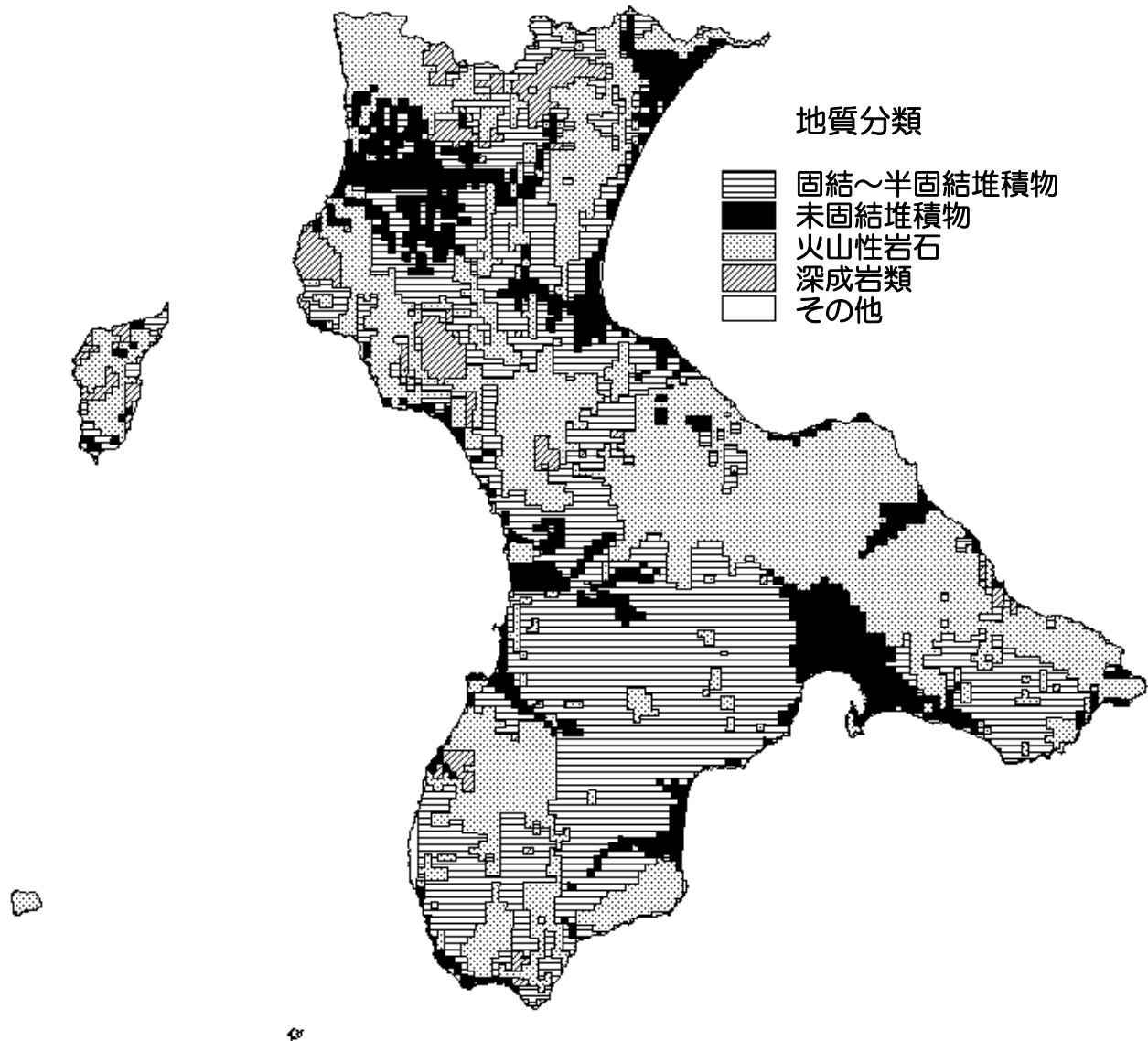

地質は、東日本内帯の北方延長と考えられている古生層を基盤とし、その上に新第三紀から現世にかけての堆積岩層や火成岩類が広く発達する。

また、新第三紀初期以降に駒ヶ岳、恵山及び渡島大島などの著しい火山活動が続いた地域であるため、全域にわたって火山噴出物の分布が見られる。

渡島檜山森林計画区の土壌分布

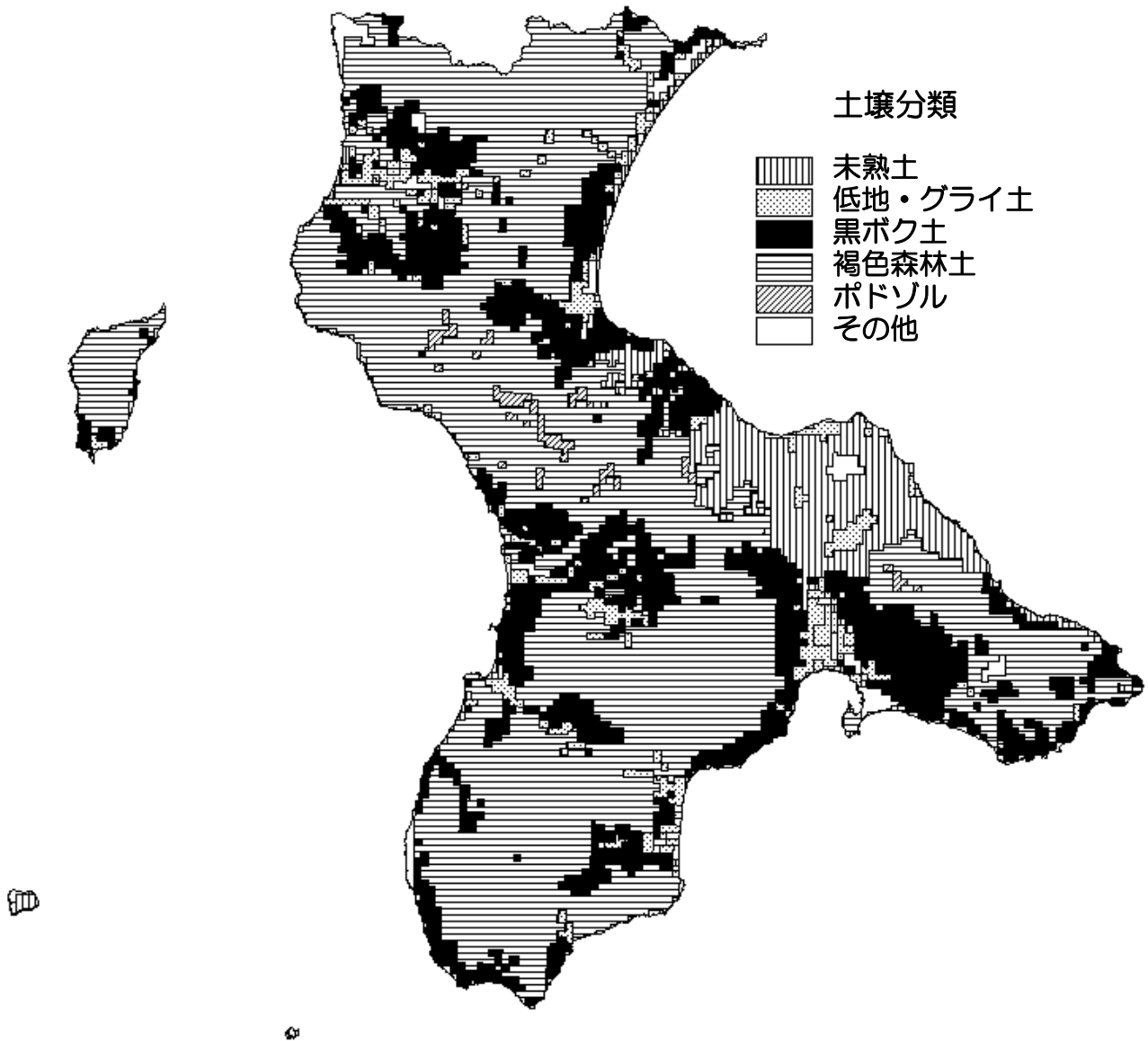

土壌は、山地には褐色森林土が広く分布し、緩傾斜地や平坦地には黒ボク土が分布する。また、駒ヶ岳周辺には粗粒の火山噴出物に厚く覆われた未熟土が多く見られる。

2 森林の現況

(1) 施業方法・齢級別森林資源表

ア 民有林計

区分		総数	齢級										
			1 (1~5)	2 (6~10)	3 (11~15)	4 (16~20)	5 (21~25)	6 (26~30)	7 (31~35)	8 (36~40)	9 (41~45)	10 (46~50)	
総数	面積	273,015	2,272	2,111	2,682	3,048	3,373	5,540	7,116	8,921	11,305	14,802	
	蓄積	43,655	-	7	115	222	347	776	1,184	1,766	2,305	3,292	
計	面積	266,549	2,272	2,111	2,682	3,048	3,373	5,540	7,116	8,921	11,305	14,802	
	蓄積	43,655	-	7	115	222	347	776	1,184	1,766	2,305	3,292	
人 工 林	計	面積	82,993	2,160	2,025	2,349	2,744	2,792	4,015	4,850	6,828	7,523	9,922
		蓄積	20,633	-	3	68	175	282	605	954	1,638	2,050	2,967
	計針	面積	80,041	1,976	1,836	2,130	2,452	2,580	3,799	4,686	6,751	7,454	9,797
		蓄積	20,292	-	3	65	158	266	581	927	1,626	2,035	2,939
	計広	面積	2,953	184	189	219	292	213	217	163	77	69	125
		蓄積	341	-	-	3	17	16	24	27	12	15	29
育 成 層 林	計	面積	79,491	1,940	1,699	2,199	2,638	2,669	3,843	4,452	6,358	7,206	9,638
		蓄積	19,761	-	0	54	150	260	575	879	1,534	1,960	2,854
	計針	面積	76,614	1,770	1,525	1,995	2,352	2,456	3,631	4,303	6,288	7,138	9,514
		蓄積	19,426	-	0	51	134	243	552	855	1,523	1,945	2,825
	計広	面積	2,877	170	175	204	287	212	212	149	71	69	125
		蓄積	335	-	-	3	16	16	23	24	11	15	29
育 成 複 層 林	計	面積	3,503	220	325	150	106	124	172	398	470	317	283
		蓄積	872	-	3	14	25	22	30	75	104	90	113
	計針	面積	3,427	206	311	135	101	123	168	383	463	317	283
		蓄積	866	-	3	13	24	22	29	72	103	90	113
	計広	面積	76	14	15	16	5	0	4	15	6	-	-
		蓄積	6	-	-	0	1	0	1	3	1	-	-
天 然 林	計	面積	183,556	112	87	333	304	581	1,525	2,266	2,093	3,782	4,880
		蓄積	23,022	-	4	47	47	65	171	230	128	254	325
	育 成 層 林	面積	-	-	-	-	-	-	-	-	-	-	-
		蓄積	-	-	-	-	-	-	-	-	-	-	-
	育 成 複 層 林	面積	20,625	78	48	44	34	12	170	165	209	376	552
		蓄積	2,899	-	4	41	40	45	115	125	25	71	54
天 生 林	面積	162,930	34	39	289	270	569	1,355	2,102	1,884	3,406	4,328	
	蓄積	20,123	-	-	6	7	20	56	105	103	183	272	
無立木地	面積	6,466											

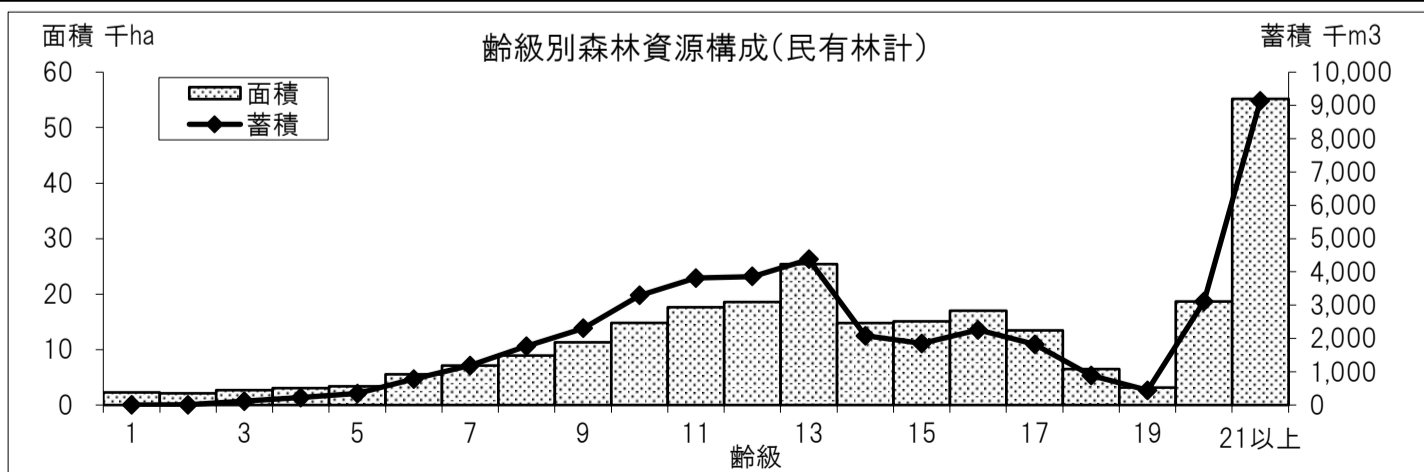

単位 面積:ha、蓄積:km³

(括 弧 内 は 林 齢)											区 分	
11 (51~55)	12 (56~60)	13 (61~65)	14 (66~70)	15 (71~75)	16 (76~80)	17 (81~85)	18 (86~90)	19 (91~95)	20 (96~100)	21以上 (101~)	面 積	蓄 積
17,624	18,564	25,400	14,779	15,083	16,999	13,452	6,484	3,148	18,663	55,184	面 積	総 数
3,817	3,863	4,377	2,079	1,852	2,253	1,819	889	440	3,111	9,140	蓄 積	
17,624	18,564	25,400	14,779	15,083	16,999	13,452	6,484	3,148	18,663	55,184	面 積	計
3,817	3,863	4,377	2,079	1,852	2,253	1,819	889	440	3,111	9,140	蓄 積	
10,623	10,185	9,005	3,363	1,158	1,458	979	458	218	99	240	面 積	計
3,264	3,106	2,787	1,008	433	567	372	170	79	44	60	蓄 積	
10,059	9,731	8,936	3,339	1,132	1,447	951	454	218	93	221	面 積	針 計
3,164	3,035	2,776	1,005	430	566	368	169	79	43	59	蓄 積	
565	454	69	24	26	11	29	4	-	6	19	面 積	広
100	71	11	3	3	2	5	0	-	0	1	蓄 積	
10,532	10,096	8,924	3,286	1,143	1,353	804	369	175	99	68	面 積	計
3,201	3,053	2,724	965	421	535	315	150	66	44	19	蓄 積	
9,967	9,643	8,855	3,262	1,117	1,342	775	365	175	93	49	面 積	針
3,101	2,983	2,713	962	418	534	310	150	66	43	18	蓄 積	
565	453	69	24	26	11	29	4	-	6	19	面 積	広
100	71	11	3	3	2	5	0	-	0	1	蓄 積	
92	89	81	77	15	106	175	89	43	-	173	面 積	計
63	52	63	43	12	32	58	19	13	-	41	蓄 積	
92	88	81	77	15	106	175	89	43	-	173	面 積	針
63	52	63	43	12	32	58	19	13	-	41	蓄 積	
-	1	-	-	-	-	-	-	-	-	-	面 積	広
1	0	-	-	-	-	-	-	-	-	-	蓄 積	
7,001	8,379	16,395	11,416	13,925	15,540	12,473	6,026	2,929	18,563	54,943	面 積	計
553	757	1,590	1,071	1,419	1,686	1,447	720	361	3,067	9,080	蓄 積	
-	-	-	-	-	-	-	-	-	-	-	面 積	育 成 単層林
-	-	-	-	-	-	-	-	-	-	-	蓄 積	
1,117	1,021	2,510	1,024	1,594	2,232	1,931	927	855	757	4,969	面 積	育 成 複層林
113	114	274	134	181	285	257	126	109	108	677	蓄 積	
5,884	7,358	13,885	10,392	12,331	13,308	10,542	5,099	2,075	17,806	49,974	面 積	天 然 生 林
440	643	1,316	938	1,238	1,401	1,190	593	252	2,959	8,403	蓄 積	
											面 積	無立木地

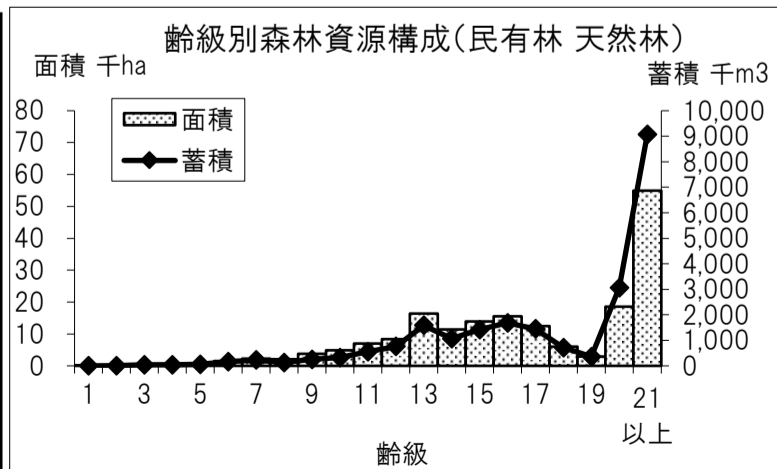
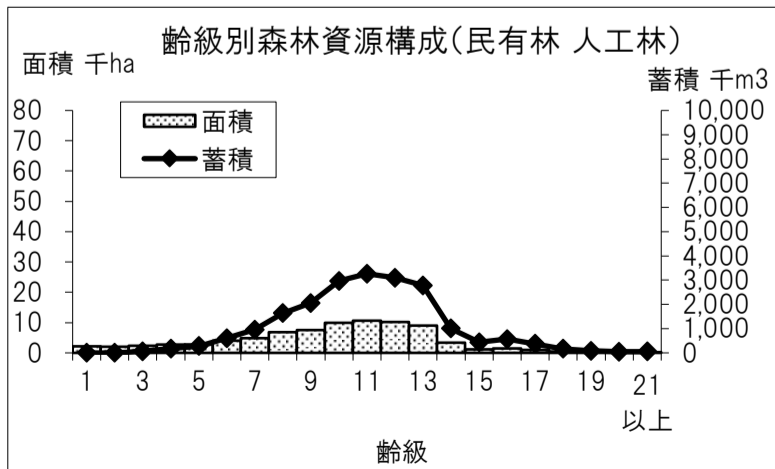

イ 一般民有林

区分	総数	年齢級															
		1 (1~5)	2 (6~10)	3 (11~15)	4 (16~20)	5 (21~25)	6 (26~30)	7 (31~35)	8 (36~40)	9 (41~45)	10 (46~50)	11 (51~55)	12 (56~60)	13 (61~65)	14 (66~70)	15 (71~75)	
総数	面積	187,406	2,004	1,797	2,275	2,671	3,181	5,202	6,709	8,222	10,265	12,942	15,241	16,039	23,636	14,153	15,006
	蓄積	28,376	-	-	58	162	289	632	986	1,530	2,014	2,839	3,246	3,244	3,917	1,921	1,828
計	面積	182,113	2,004	1,797	2,275	2,671	3,181	5,202	6,709	8,222	10,265	12,942	15,241	16,039	23,636	14,153	15,006
	蓄積	28,376	-	-	58	162	289	632	986	1,530	2,014	2,839	3,246	3,244	3,917	1,921	1,828
計	面積	68,764	1,926	1,731	1,942	2,367	2,600	3,677	4,443	6,129	6,483	8,062	8,240	7,660	7,252	2,737	1,080
	蓄積	17,444	-	-	51	154	269	567	873	1,413	1,807	2,520	2,694	2,486	2,328	849	409
計	面積	66,037	1,742	1,542	1,733	2,075	2,393	3,480	4,293	6,057	6,415	7,943	7,754	7,252	7,191	2,717	1,055
	蓄積	17,122	-	-	47	137	252	545	848	1,401	1,792	2,491	2,600	2,422	2,317	847	406
計	面積	2,727	184	189	208	292	207	197	150	72	69	119	486	408	60	20	26
	蓄積	322	-	-	3	17	16	23	25	12	15	29	93	64	11	3	3
計	面積	66,225	1,707	1,406	1,791	2,261	2,477	3,505	4,045	5,659	6,198	7,826	8,212	7,653	7,245	2,732	1,075
	蓄積	16,860	-	-	46	145	251	537	801	1,309	1,730	2,417	2,644	2,452	2,289	833	399
計	面積	63,573	1,536	1,231	1,599	1,974	2,270	3,313	3,910	5,594	6,129	7,707	7,726	7,246	7,185	2,712	1,049
	蓄積	16,545	-	-	43	129	235	515	778	1,298	1,715	2,389	2,551	2,388	2,278	831	396
計	面積	2,651	170	175	193	287	207	193	135	65	69	119	486	407	60	20	26
	蓄積	316	-	-	3	16	16	22	23	11	15	29	93	64	11	3	3
計	面積	2,539	220	325	150	106	124	172	398	470	286	236	29	7	7	5	6
	蓄積	583	-	-	5	8	17	30	73	104	77	102	50	35	39	16	10
計	面積	2,463	206	311	135	101	123	168	383	463	286	236	29	6	7	5	6
	蓄積	577	-	-	5	8	17	29	70	103	77	102	49	34	39	16	10
計	面積	76	14	15	16	5	0	4	15	6	-	-	-	1	-	-	-
	蓄積	6	-	-	0	1	0	1	3	1	-	-	1	0	-	-	-
計	面積	113,349	78	66	333	304	581	1,525	2,266	2,093	3,782	4,880	7,001	8,379	16,385	11,416	13,925
	蓄積	10,933	-	-	7	8	20	64	112	117	207	320	553	757	1,589	1,071	1,419
計	面積	-	-	-	-	-	-	-	-	-	-	-	-	-	-	-	-
	蓄積	-	-	-	-	-	-	-	-	-	-	-	-	-	-	-	-
計	面積	15,104	44	27	44	34	12	170	165	209	376	552	1,117	1,021	2,510	1,024	1,594
	蓄積	1,749	-	-	1	1	0	9	8	13	24	48	113	114	274	134	181
計	面積	98,245	34	39	289	270	569	1,355	2,102	1,884	3,406	4,328	5,884	7,358	13,875	10,392	12,331
	蓄積	9,184	-	-	6	7	20	56	105	103	183	272	440	643	1,315	938	1,238
無立木地	面積	5,293															

ウ 道有林

区分	総数	年齢級															
		1 (1~5)	2 (6~10)	3 (11~15)	4 (16~20)	5 (21~25)	6 (26~30)	7 (31~35)	8 (36~40)	9 (41~45)	10 (46~50)	11 (51~55)	12 (56~60)	13 (61~65)	14 (66~70)	15 (71~75)	
総数	面積	85,609	268	314	407	377	192	338	407	699	1,039	1,860	2,383	2,524	1,764	626	77
	蓄積	15,279	-	7	57	60	59	144	198	236	290	453	571	619	460	159	24
計	面積	84,436	268	314	407	377	192	338	407	699	1,039	1,860	2,383	2,524	1,764	626	77
	蓄積	15,279	-	7	57	60	59	144	198	236	290	453	571	619	460	159	24
計	面積	14,230	233	294	407	377	192	338	407	699	1,039	1,860	2,383	2,524	1,753	626	77
	蓄積	3,190	-	3	17	22	14	38	81	225	243	448	571	619	459	159	24
計	面積	14,004	233	294	396	377	186	318	393	694	1,039	1,854	2,304	2,479	1,744	622	77
	蓄積	3,170	-	3	17	22	14	36	79	225	243	447	563	613	459	158	24
計	面積	226	-	-	11	-	5	20	13	5	0	6	79	46	9	4	-
	蓄積	19	-	-	0	-	0	1	2	0	0	0	7	7	0	-	-
計	面積	13,266	233	294	407	377	192	338	407	699	1,009	1,813	2,320	2,443	1,679	554	68
	蓄積	2,901	-	0	9	5	8	38	78	225	230	437	557	602	435	132	22
計	面積	13,041	233	294	396	377	186	318	393	694	1,009	1,807	2,241	2,397	1,670	550	68
	蓄積	2,881	-	0	9	5	8	36	77	225	230	436	550	595	435	132	22
計	面積	226	-	-	11	-	5	20	13	5	-	6	79	46	9	4	-
	蓄積	19	-	-	0	-	0	1	2	0	0	0	7	7	0	0	-
計	面積	964	-	-	-	-	-	-	-	-	31	47	63	82	74	72	9
	蓄積	289	-	3	8	16	5	0	2	0	13	11	14	18	24	27	2
計	面積	964	-	-	-	-	-	-	-	-	31	47	63	82	74	72	9
	蓄積	289	-	3	8	16	5	0	2	0	13	11	14	18	24	27	2
計	面積	-	-	-	-	-	-	-	-	-	-	-	-	-	-	-	-
	蓄積	-	-	-	-	-	-	-	-	-	-	-	-	-	-	-	-
計	面積	70,206	34	21	-	-	-	-	-	-	-	-	-	-	11	-	-
	蓄積	12,089	-	4	40	39	45	106	118	11	47	5	-	-	1	-	-
計	面積	-	-	-	-	-	-	-	-	-	-	-	-	-	-	-	-
	蓄積	-	-	-	-	-	-	-	-	-	-	-	-	-	-	-	-
計	面積	5,521	34	21	-	-	-	-	-	-	-	-	-	-	-	-	-
	蓄積	1,150	-	4	40	39	45	106	118	11	47	5	-	-	-	-	-
計	面積	64,685	1	-	-	-	-	-	-	-	-	-	-	-	11	-	-
	蓄積	10,939	-	-	-	-	-	-	-	-	-	-	-	-	1	-	-
無立木地	面積	1,173															

単位 面積:ha、蓄積:千m³

(括 弧 内 は 林 齢)						区 分	面 積	蓄 積
16 (76~80)	17 (81~85)	18 (86~90)	19 (91~95)	20 (96~100)	21以上 (101~)			
16,725	13,201	6,298	3,059	1,588	1,898	面 積	蓄 積	総 数
2,175	1,747	840	419	237	293			
16,725	13,201	6,298	3,059	1,588	1,898	面 積	蓄 積	計
2,175	1,747	840	419	237	293			
1,185	728	272	129	92	28	面 積	蓄 積	計
489	300	121	57	43	13			
1,174	703	268	129	92	28	面 積	蓄 積	計
488	296	120	57	43	13			
11	25	4	-	-	-	面 積	蓄 積	計
2	4	0	-	-	-			
1,185	728	272	129	92	28	面 積	蓄 積	計
482	293	120	56	43	12			
1,174	703	268	129	92	28	面 積	蓄 積	計
480	289	120	56	43	12			
11	25	4	-	-	-	面 積	蓄 積	計
2	4	1	-	-	-			
-	-	-	-	-	-	面 積	蓄 積	計
7	8	0	1	-	0			
-	-	-	-	-	-	面 積	蓄 積	計
7	8	0	1	-	0			
-	-	-	-	-	-	面 積	蓄 積	計
-	-	-	-	-	-			
15,540	12,473	6,026	2,929	1,496	1,870	面 積	蓄 積	計
1,686	1,447	720	361	194	280			
-	-	-	-	-	-	面 積	蓄 積	計
-	-	-	-	-	-			
2,232	1,931	927	855	140	119	面 積	蓄 積	計
285	257	126	109	24	26			
13,308	10,542	5,099	2,075	1,355	1,751	面 積	蓄 積	計
1,401	1,190	593	252	170	254			
						面 積	蓄 積	無立木地

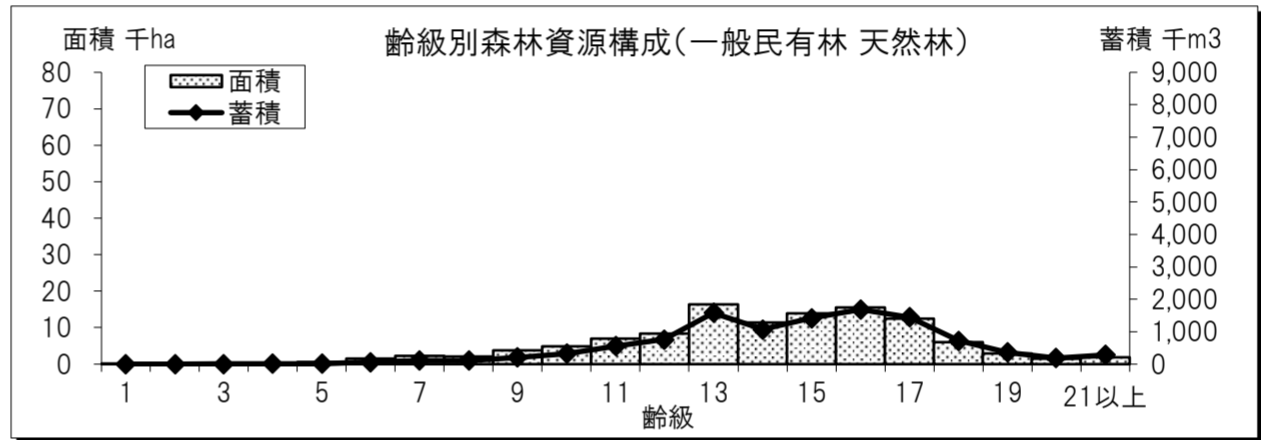
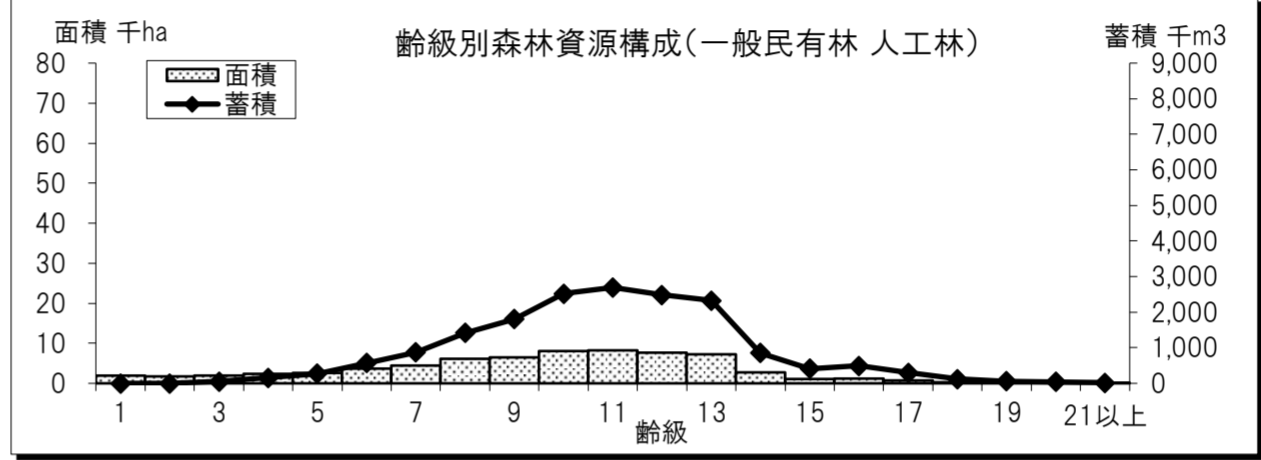
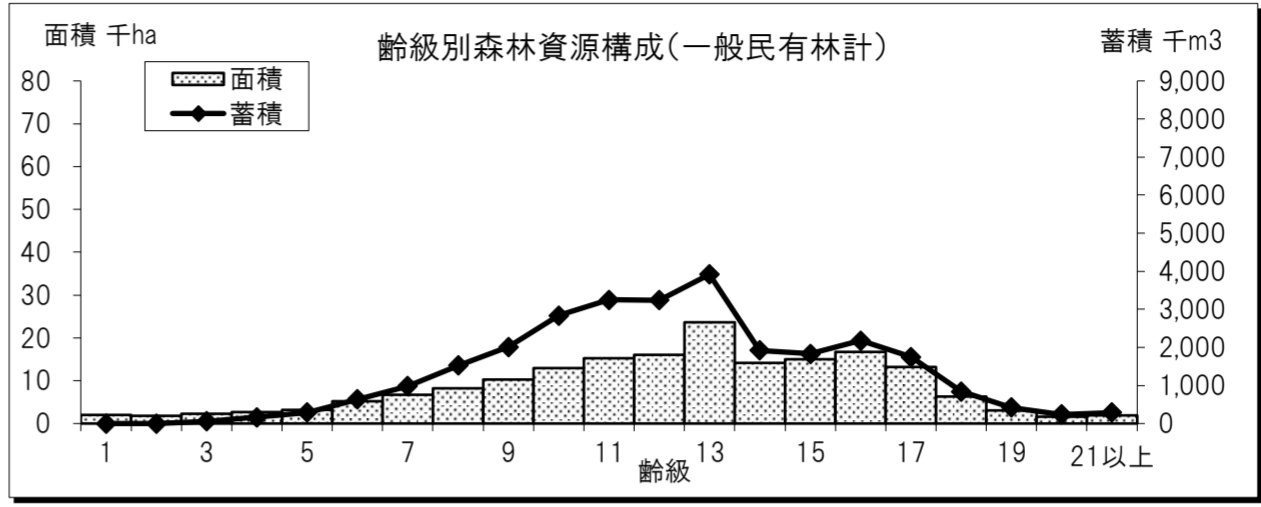

単位 面積:ha、蓄積:千m³

(括 弧 内 は 林 齢)						区 分	面 積	蓄 積
16 (76~80)	17 (81~85)	18 (86~90)	19 (91~95)	20 (96~100)	21以上 (101~)			
274	252	186	89	17,075	53,285	面 積	蓄 積	総 数
78	72	49	22	2,874	8,847			
274	252	186	89	17,075	53,285	面 積	蓄 積	計
78	72	49	22	2,874	8,847			
274	252	186	89	7	213	面 積	蓄 積	計
78	72	49	22	1	47			
274	248	186	89	1	194	面 積	蓄 積	計
78	72	49	22	-	46			
-	3	-	-	6	19	面 積	蓄 積	計
-	0	-	-	0	1			
168	76	97	46	7	40	面 積	蓄 積	計
53	22	30	10	1	7			
168	73	97	46	1	21	面 積	蓄 積	計
53	22	30	10	0	6			
-	3	-	-	6	19	面 積	蓄 積	計
-	0	-	-	-	1			
106	175	89	43	-	173	面 積	蓄 積	計
25	50	19	12	-	40			
106	175	89	43	-	173	面 積	蓄 積	計
25	50	19	12	-	40			
-	-	-	-	-	-	面 積	蓄 積	計
-	-	-	-	-	-			
-	-	-	-	17,068	53,073	面 積	蓄 積	計
-	-	-	-	2,873	8,800			
-	-	-	-	-	-	面 積	蓄 積	計
-	-	-	-	-	-			
-	-	-	-	617	4,850	面 積	蓄 積	計
-	-	-	-	84	651			
-	-	-	-	16,451	48,223	面 積	蓄 積	計
-	-	-	-	2,789	8,149			
						面 積	蓄 積	無立木地

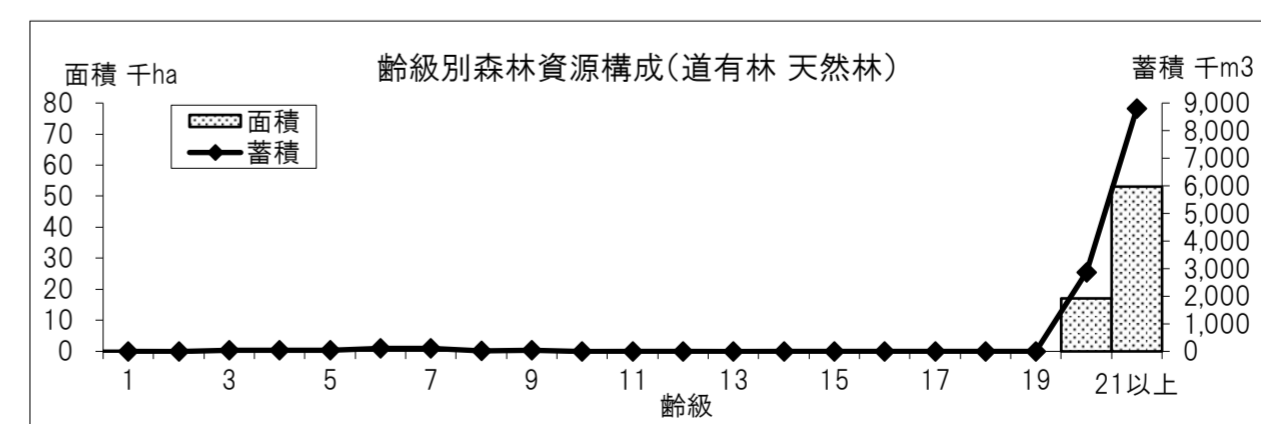
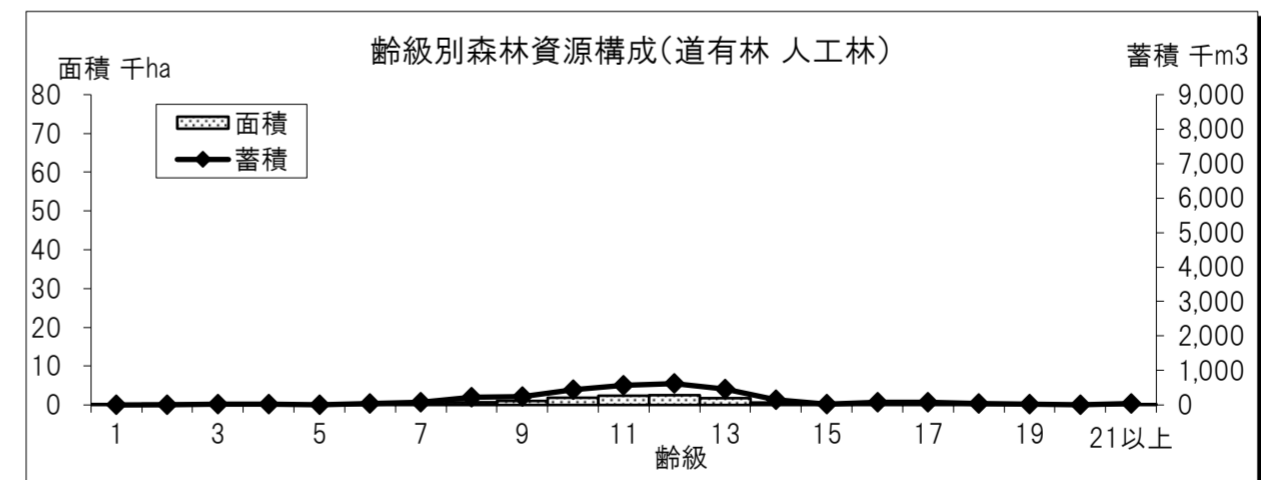
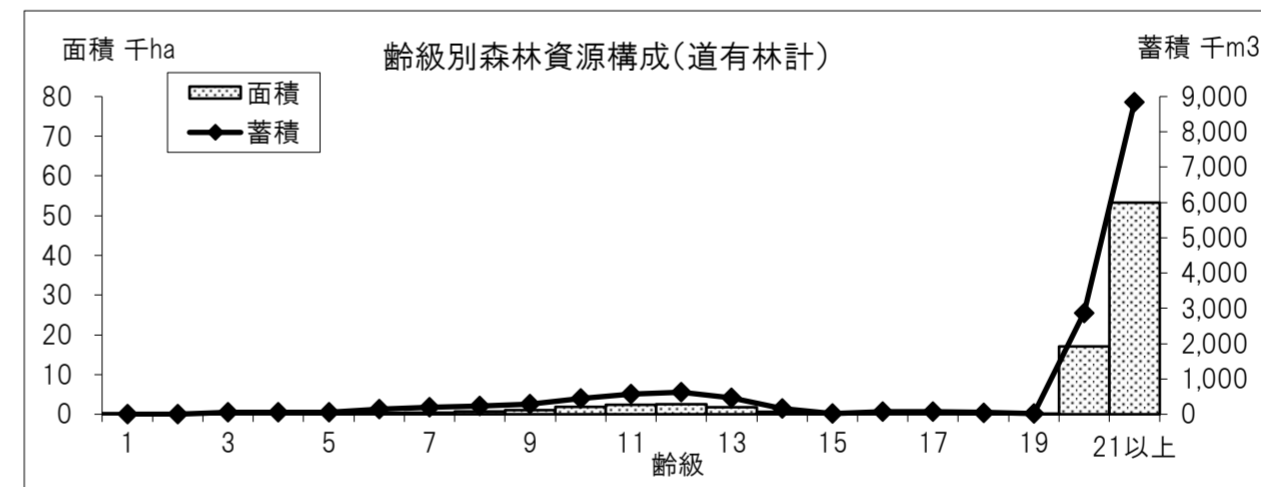

(2)樹種・齢級別森林資源表
ア 民有林計

区分		総数	齢級 (括弧内は林齢)									
			1 (1~5)	2 (6~10)	3 (11~15)	4 (16~20)	5 (21~25)	6 (26~30)	7 (31~35)	8 (36~40)	9 (41~45)	10 (46~50)
総数	面積	266,549	2,272	2,111	2,682	3,048	3,373	5,540	7,116	8,921	11,305	14,802
	蓄積	43,655	-	7	115	222	347	776	1,184	1,766	2,305	3,292
人工林計	面積	82,993	2,160	2,025	2,349	2,744	2,792	4,015	4,850	6,828	7,523	9,922
	蓄積	20,633	-	3	68	175	282	605	954	1,638	2,050	2,967
針葉樹計	面積	80,041	1,976	1,836	2,130	2,452	2,580	3,799	4,686	6,751	7,454	9,797
	蓄積	20,292	-	3	65	158	266	581	927	1,626	2,035	2,939
トマツ	面積	37,997	1,201	1,056	960	847	1,324	2,441	3,593	5,649	5,241	5,460
	蓄積	8,015	-	2	14	33	128	346	656	1,309	1,314	1,466
アカエゾマツ	面積	1,598	28	153	270	476	338	203	43	34	18	10
	蓄積	55	-	-	0	6	10	16	5	6	4	2
エゾマツ	面積	7	-	-	-	-	5	0	-	-	-	0
	蓄積	1	-	-	-	-	0	0	-	-	-	0
カラマツ	面積	9,411	161	121	54	19	21	43	75	91	179	296
	蓄積	2,374	-	-	5	4	4	11	20	23	54	88
グイマツ	面積	431	77	53	80	72	36	83	23	7	-	-
	蓄積	34	-	-	5	7	5	12	4	1	-	-
クリーンラーチ	面積	13	6	7	-	-	-	-	-	-	-	-
	蓄積	-	-	-	-	-	-	-	-	-	-	-
グイマツ×ニホンカラマツF1	面積	324	56	6	37	56	23	71	54	20	0	-
	蓄積	49	-	-	3	8	5	15	12	5	0	-
ストロブマツ	面積	118	-	-	-	-	1	-	-	-	2	27
	蓄積	33	-	-	-	-	0	-	-	-	1	8
ヨーロッパウヒ(ドイツウヒ)	面積	210	-	-	-	-	0	6	29	32	16	21
	蓄積	73	-	-	-	-	0	1	8	10	6	7
スギ	面積	27,895	410	382	624	868	777	904	809	826	1,905	3,832
	蓄積	9,303	-	1	30	91	107	173	211	253	635	1,337
ヒノキアスナロ(ヒバ)	面積	394	37	48	99	98	36	8	7	8	15	1
	蓄積	34	-	-	7	8	4	1	1	1	7	0
その他針葉樹	面積	1,643	0	9	5	16	20	39	55	84	77	150
	蓄積	323	-	-	0	1	3	5	10	16	16	30
広葉樹計	面積	2,953	184	189	219	292	213	217	163	77	69	125
	蓄積	341	-	-	3	17	16	24	27	12	15	29
ナラ類	面積	754	130	81	113	175	118	89	34	15	0	-
	蓄積	27	-	-	1	8	7	7	3	1	0	-
カンバ類	面積	340	1	11	21	33	33	40	62	11	25	13
	蓄積	70	-	-	2	4	5	8	15	3	7	4
シナノキ	面積	-	-	-	-	-	-	-	-	-	-	-
	蓄積	-	-	-	-	-	-	-	-	-	-	-
カエデ	面積	6	-	0	-	-	5	-	-	-	-	-
	蓄積	0	-	-	-	-	0	-	-	-	-	-
ブナ	面積	242	32	56	54	32	3	-	-	-	0	0
	蓄積	4	-	-	0	2	0	-	-	-	0	0
ニレ	面積	12	0	1	1	8	1	-	-	-	-	-
	蓄積	0	-	-	-	0	0	-	-	-	-	-
ハリギリ(センノキ)	面積	0	-	-	-	0	-	-	-	-	-	-
	蓄積	0	-	-	-	0	-	-	-	-	-	-
タモ類	面積	149	4	7	13	21	13	14	14	10	6	2
	蓄積	10	-	-	0	1	1	1	1	1	1	0
カツラ	面積	19	1	2	2	3	8	4	-	-	-	0
	蓄積	1	-	-	-	0	0	0	-	-	-	0
その他広葉樹	面積	1,431	16	30	16	20	33	69	54	41	37	109
	蓄積	228	-	-	0	1	3	8	8	7	8	25
天然林	面積	183,555	112	87	333	304	581	1,525	2,266	2,093	3,782	4,880
	蓄積	23,022	-	4	47	47	65	171	230	128	254	325

(注)四捨五入により各項目の数値と合計が合わないときがある。

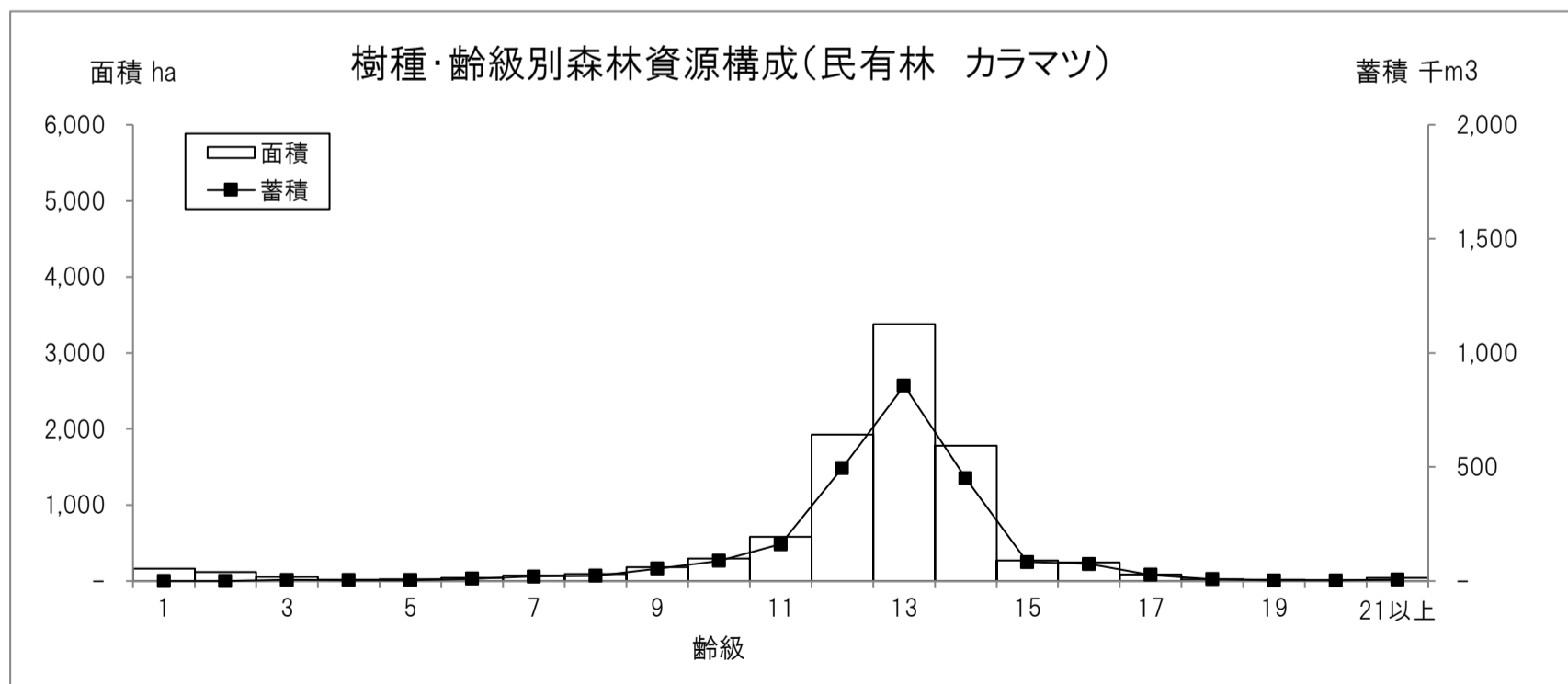

単位 面積:ha、蓄積:千m³

齢級 (括弧内は林齢)											区分	
11 (51~55)	12 (56~60)	13 (61~65)	14 (66~70)	15 (71~75)	16 (76~80)	17 (81~85)	18 (86~90)	19 (91~95)	20 (96~100)	21以上 (101~)	面積	蓄積
17,624	18,564	25,398	14,781	15,083	16,999	13,452	6,484	3,148	18,663	55,183	面積	総数
3,817	3,863	4,377	2,080	1,852	2,253	1,819	889	440	3,111	9,140	蓄積	
10,623	10,185	9,003	3,365	1,158	1,458	979	458	218	99	240	面積	人工林計
3,264	3,106	2,787	1,008	433	567	372	170	79	44	60	蓄積	
10,059	9,731	8,934	3,341	1,132	1,447	951	454	218	93	221	面積	針葉樹計
3,164	3,035	2,776	1,005	430	566	368	169	79	43	59	蓄積	
4,012	3,035	1,710	357	218	359	257	133	22	3	120	面積	ドマツ
1,109	785	435	101	66	108	70	31	7	1	33	蓄積	
18	4	0	-	-	-	-	-	-	-	-	面積	アカエゾマツ
4	1	0	-	-	-	-	-	-	-	-	蓄積	
1	1	-	-	-	-	-	-	-	-	0	面積	エゾマツ
0	0	-	-	-	-	-	-	-	-	0	蓄積	
583	1,929	3,376	1,779	270	243	86	24	16	8	39	面積	カラマツ
161	495	856	451	83	75	27	8	3	3	5	蓄積	
0	-	-	-	-	-	-	-	-	-	-	面積	ゲイマツ
0	-	-	-	-	-	-	-	-	-	-	蓄積	
-	-	-	-	-	-	-	-	-	-	-	面積	グリーンラーチ
-	-	-	-	-	-	-	-	-	-	-	蓄積	
-	-	-	-	-	-	-	-	-	-	-	面積	ゲイマツ×ニホンカラマツF1
-	-	-	-	-	-	-	-	-	-	-	蓄積	
42	39	7	0	-	-	-	-	-	-	-	面積	ストロブマツ
14	9	1	0	-	-	-	-	-	-	-	蓄積	
14	17	14	9	4	17	23	4	1	2	-	面積	ヨーロッパウヒ(ドイツウヒ)
4	4	5	2	2	8	12	2	0	1	-	蓄積	
5,072	4,285	3,623	1,098	584	766	556	283	168	80	45	面積	スギ
1,813	1,662	1,435	436	262	355	252	126	68	39	17	蓄積	
2	3	1	3	3	2	9	7	5	0	1	面積	ヒノキアスナロ(ヒバ)
0	0	0	1	1	0	2	1	1	0	0	蓄積	
314	418	202	95	53	61	20	3	7	1	16	面積	その他針葉樹
58	79	42	16	17	19	5	1	1	0	3	蓄積	
565	454	69	24	26	11	29	4	-	6	19	面積	広葉樹計
100	71	11	3	3	2	5	0	-	0	1	蓄積	
-	-	-	-	-	-	-	-	-	-	-	面積	ナラ類
-	-	-	-	-	-	-	-	-	-	-	蓄積	
35	35	19	0	0	-	0	-	-	-	-	面積	カンバ類
9	8	5	0	0	-	0	-	-	-	-	蓄積	
-	-	-	-	-	-	-	-	-	-	-	面積	シナノキ
-	-	-	-	-	-	-	-	-	-	-	蓄積	
-	-	-	-	-	-	-	-	-	-	-	面積	カエデ
-	-	-	-	-	-	-	-	-	-	-	蓄積	
42	14	9	-	-	-	-	-	-	-	-	面積	ブナ
2	0	0	-	-	-	-	-	-	-	-	蓄積	
-	-	-	-	-	-	-	-	-	-	-	面積	ニレ
-	-	-	-	-	-	-	-	-	-	-	蓄積	
-	-	-	-	-	-	-	-	-	-	-	面積	ハリギリ(センノキ)
-	-	-	-	-	-	-	-	-	-	-	蓄積	
1	1	11	7	7	6	10	3	-	-	-	面積	タモ類
0	0	1	0	1	1	1	0	-	-	-	蓄積	
-	-	-	-	-	-	-	0	-	-	-	面積	カツラ
-	-	-	-	-	-	-	0	-	-	-	蓄積	
487	404	31	17	18	5	18	1	-	6	19	面積	その他広葉樹
89	62	5	2	3	1	4	0	-	0	1	蓄積	
7,001	8,379	16,395	11,416	13,925	15,540	12,473	6,026	2,929	18,563	54,943	面積	天然林
553	757	1,590	1,071	1,419	1,686	1,447	720	361	3,067	9,080	蓄積	

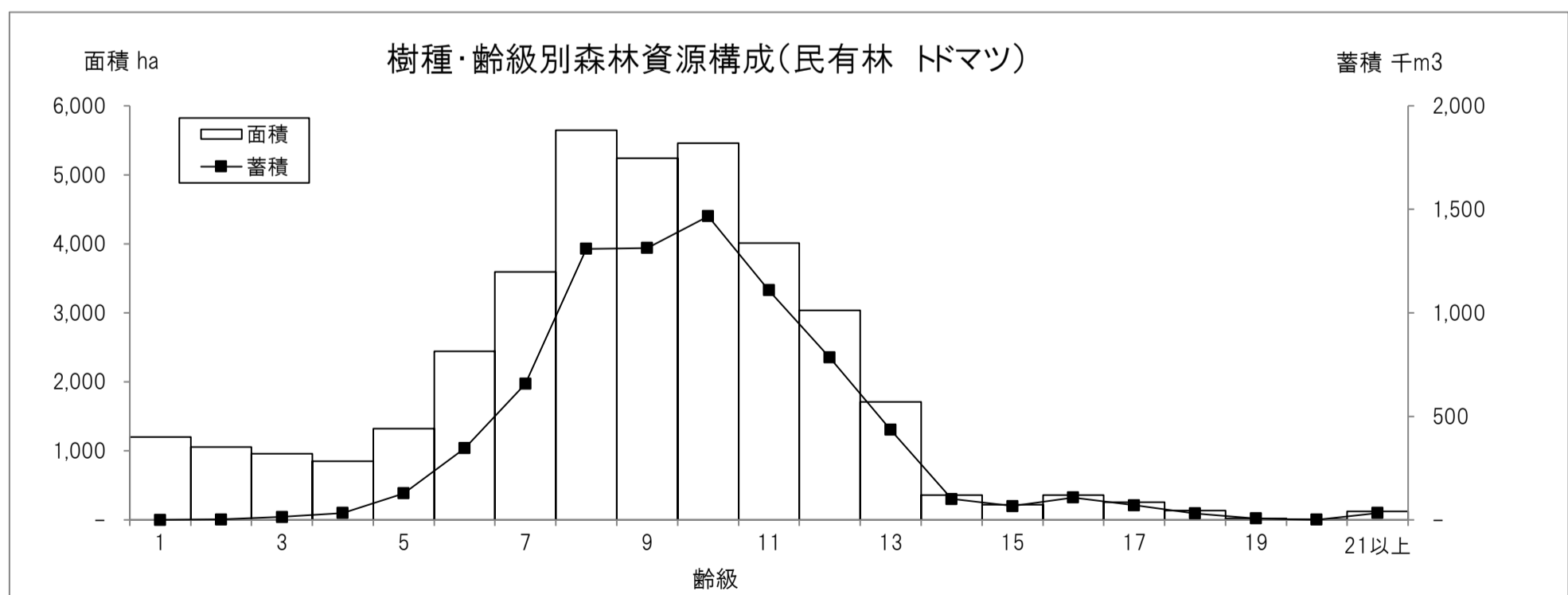

イ 一般民有林

区分	総数	齢級 (括弧内は林齢)									
		1 (1~5)	2 (6~10)	3 (11~15)	4 (16~20)	5 (21~25)	6 (26~30)	7 (31~35)	8 (36~40)	9 (41~45)	10 (46~50)
総数	面積 182,113 蓄積 28,376	2,004	1,797	2,275	2,671	3,181	5,202	6,709	8,222	10,265	12,942
人工林計	面積 68,764 蓄積 17,444	1,926	1,731	1,942	2,367	2,600	3,677	4,443	6,129	6,483	8,062
	面積 66,037 蓄積 17,122	1,742	1,542	1,733	2,075	2,393	3,480	4,293	6,057	6,415	7,943
針葉樹計	面積 28,841 蓄積 5,953	982	819	676	576	1,186	2,181	3,267	4,994	4,382	4,270
	面積 28,841 蓄積 5,953	982	819	676	576	1,186	2,181	3,267	4,994	4,382	4,270
トドマツ	面積 1,237 蓄積 42	19	98	164	393	309	169	38	30	16	-
	面積 1,237 蓄積 42	19	98	164	393	309	169	38	30	16	-
アカエゾマツ	面積 6 蓄積 1	-	-	-	-	5	0	-	-	-	0
	面積 6 蓄積 1	-	-	-	-	5	0	-	-	-	0
エゾマツ	面積 8,653 蓄積 2,249	161	121	54	19	21	43	75	91	179	296
	面積 8,653 蓄積 2,249	161	121	54	19	21	43	75	91	179	296
カラマツ	面積 430 蓄積 34	77	53	80	72	36	83	23	6	-	-
	面積 430 蓄積 34	77	53	80	72	36	83	23	6	-	-
グイマツ	面積 13 蓄積 -	6	7	-	-	-	-	-	-	-	-
	面積 13 蓄積 -	6	7	-	-	-	-	-	-	-	-
クリーンラーチ	面積 324 蓄積 49	56	6	37	56	23	71	54	20	0	-
	面積 324 蓄積 49	56	6	37	56	23	71	54	20	0	-
グイマツ×ニホンカラマツF1	面積 92 蓄積 29	-	-	-	-	1	-	-	-	2	27
	面積 92 蓄積 29	-	-	-	-	1	-	-	-	2	27
ストロブマツ	面積 210 蓄積 73	-	-	-	-	0	6	29	32	16	21
	面積 210 蓄積 73	-	-	-	-	0	6	29	32	16	21
ヨーロッパウヒ(ドイツウヒ)	面積 24,669 蓄積 8,457	404	380	619	845	757	880	746	797	1,736	3,182
	面積 24,669 蓄積 8,457	404	380	619	845	757	880	746	797	1,736	3,182
スギ	面積 376 蓄積 25	37	48	99	98	36	8	7	8	6	1
	面積 376 蓄積 25	37	48	99	98	36	8	7	8	6	1
ヒノキアスナロ(ヒバ)	面積 1,185 蓄積 211	0	9	5	16	20	39	55	78	77	145
	面積 1,185 蓄積 211	0	9	5	16	20	39	55	78	77	145
その他針葉樹	面積 2,727 蓄積 322	184	189	208	292	207	197	150	72	69	119
	面積 2,727 蓄積 322	184	189	208	292	207	197	150	72	69	119
広葉樹計	面積 749 蓄積 27	130	81	110	175	118	89	34	12	0	-
	面積 749 蓄積 27	130	81	110	175	118	89	34	12	0	-
ナラ類	面積 340 蓄積 70	1	11	21	33	33	40	62	11	25	13
	面積 340 蓄積 70	1	11	21	33	33	40	62	11	25	13
カンバ類	面積 -	-	-	-	-	-	-	-	-	-	-
	面積 -	-	-	-	-	-	-	-	-	-	-
シナノキ	面積 -	-	-	-	-	-	-	-	-	-	-
	面積 -	-	-	-	-	-	-	-	-	-	-
カエデ	面積 0 蓄積 -	-	0	-	-	-	-	-	-	-	-
	面積 0 蓄積 -	-	0	-	-	-	-	-	-	-	-
ブナ	面積 168 蓄積 2	32	56	45	32	3	-	-	-	-	-
	面積 168 蓄積 2	32	56	45	32	3	-	-	-	-	-
ニレ	面積 12 蓄積 0	0	1	1	8	1	-	-	-	-	-
	面積 12 蓄積 0	0	1	1	8	1	-	-	-	-	-
ハリギリ(センノキ)	面積 0 蓄積 0	-	-	-	0	-	-	-	-	-	-
	面積 0 蓄積 0	-	-	-	0	-	-	-	-	-	-
タモ類	面積 142 蓄積 10	4	7	13	21	13	14	14	10	6	2
	面積 142 蓄積 10	4	7	13	21	13	14	14	10	6	2
カツラ	面積 19 蓄積 1	1	2	2	3	8	4	-	-	-	0
	面積 19 蓄積 1	1	2	2	3	8	4	-	-	-	0
その他広葉樹	面積 1,297 蓄積 211	16	30	16	20	33	50	41	39	37	104
	面積 1,297 蓄積 211	16	30	16	20	33	50	41	39	37	104
天然林	面積 113,349 蓄積 10,933	78	66	333	304	581	1,525	2,266	2,093	3,782	4,880
	面積 113,349 蓄積 10,933	78	66	333	304	581	1,525	2,266	2,093	3,782	4,880

(注)四捨五入により各項目の数値と合計が合わないときがある。

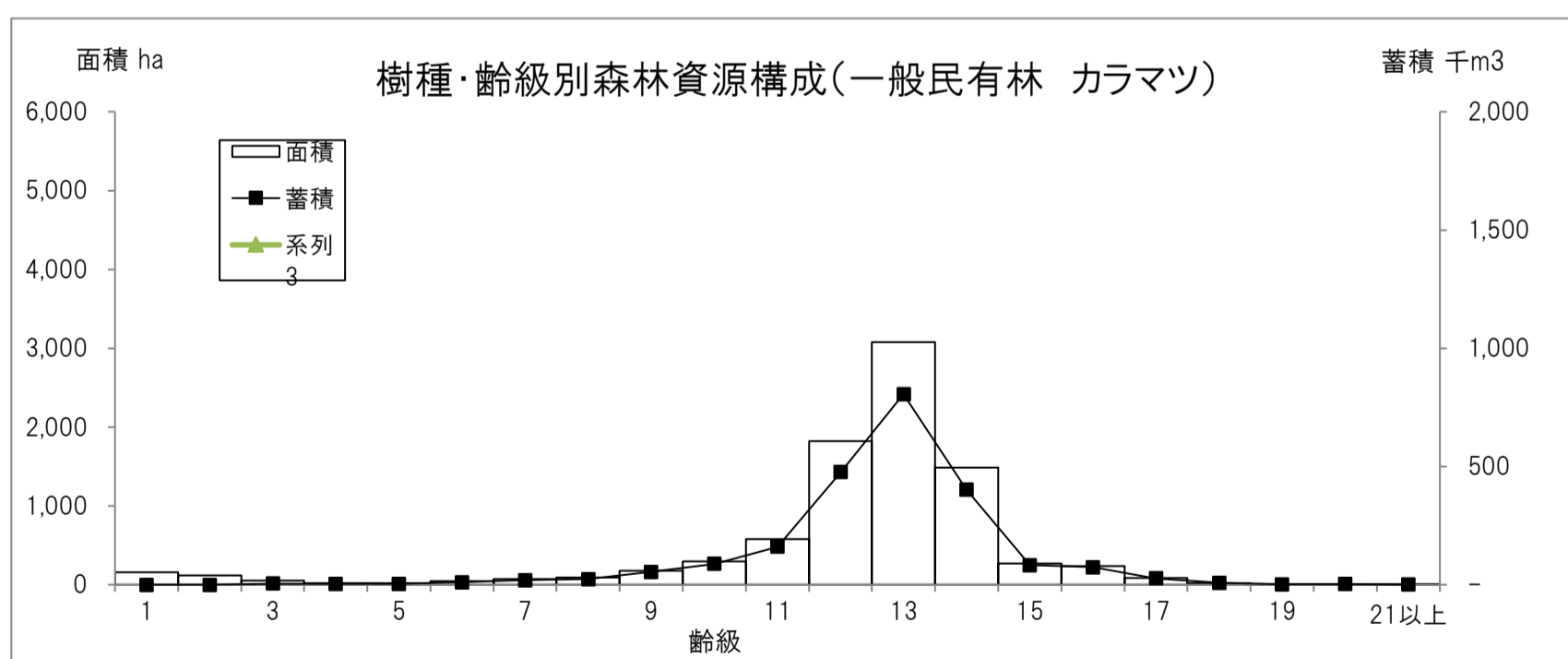

単位 面積:ha、蓄積:千m³

齢級 (括弧内は林齢)											区分	
11 (51~55)	12 (56~60)	13 (61~65)	14 (66~70)	15 (71~75)	16 (76~80)	17 (81~85)	18 (86~90)	19 (91~95)	20 (96~100)	21以上 (101~)	面積	蓄積
15,241	16,039	23,634	14,155	15,006	16,725	13,201	6,298	3,059	1,588	1,898	面積	総数
3,246	3,244	3,917	1,921	1,828	2,175	1,747	840	419	237	293	蓄積	
8,240	7,660	7,250	2,739	1,080	1,185	728	272	129	92	28	面積	人工林計
2,694	2,486	2,328	850	409	489	300	121	57	43	13	蓄積	
7,754	7,252	7,189	2,719	1,055	1,174	703	268	129	92	28	面積	針葉樹計
2,600	2,422	2,317	847	406	488	296	120	57	43	13	蓄積	
2,639	1,404	764	269	182	157	70	14	6	2	1	面積	ドマツ
742	386	202	77	57	54	23	5	2	1	0	蓄積	
1	-	0	-	-	-	-	-	-	-	-	面積	アカエゾマツ
0	-	0	-	-	-	-	-	-	-	-	蓄積	
1	1	-	-	-	-	-	-	-	-	-	面積	エゾマツ
0	0	-	-	-	-	-	-	-	-	-	蓄積	
579	1,822	3,077	1,488	270	235	86	22	6	8	2	面積	カラマツ
160	477	806	402	83	74	27	8	2	3	1	蓄積	
0	-	-	-	-	-	-	-	-	-	-	面積	グイマツ
0	-	-	-	-	-	-	-	-	-	-	蓄積	
-	-	-	-	-	-	-	-	-	-	-	面積	グリーンラーチ
-	-	-	-	-	-	-	-	-	-	-	蓄積	
-	-	-	-	-	-	-	-	-	-	-	面積	グイマツ×ニホンカラマツF1
-	-	-	-	-	-	-	-	-	-	-	蓄積	
42	19	2	0	-	-	-	-	-	-	-	面積	ストロープマツ
14	5	1	0	-	-	-	-	-	-	-	蓄積	
14	17	14	9	4	17	23	4	1	2	-	面積	ヨーロッパウヒ(ドイツウヒ)
4	4	5	2	2	8	12	2	0	1	-	蓄積	
4,182	3,846	3,158	865	584	751	503	223	107	80	24	面積	スギ
1,626	1,525	1,270	353	262	349	230	105	52	38	12	蓄積	
2	3	1	3	3	2	8	3	3	0	-	面積	ヒノキアスナロ(ヒバ)
0	0	0	1	1	0	1	1	0	0	-	蓄積	
295	141	173	84	12	12	13	2	7	1	1	面積	その他針葉樹
54	24	33	12	2	3	2	0	1	0	0	蓄積	
486	408	60	20	26	11	25	4	-	-	-	面積	広葉樹計
93	64	11	3	3	2	4	0	-	-	-	蓄積	
-	-	-	-	-	-	-	-	-	-	-	面積	ナラ類
-	-	-	-	-	-	-	-	-	-	-	蓄積	
35	35	19	0	0	-	0	-	-	-	-	面積	カンバ類
9	8	5	0	0	-	0	-	-	-	-	蓄積	
-	-	-	-	-	-	-	-	-	-	-	面積	シナノキ
-	-	-	-	-	-	-	-	-	-	-	蓄積	
-	-	-	-	-	-	-	-	-	-	-	面積	カエデ
-	-	-	-	-	-	-	-	-	-	-	蓄積	
-	-	-	-	-	-	-	-	-	-	-	面積	ブナ
-	-	-	-	-	-	-	-	-	-	-	蓄積	
-	-	-	-	-	-	-	-	-	-	-	面積	ニレ
-	-	-	-	-	-	-	-	-	-	-	蓄積	
-	-	-	-	-	-	-	-	-	-	-	面積	ハリギリ(センノキ)
-	-	-	-	-	-	-	-	-	-	-	蓄積	
1	1	11	3	7	6	7	3	-	-	-	面積	タモ類
0	0	1	0	1	1	1	0	-	-	-	蓄積	
-	-	-	-	-	-	-	0	-	-	-	面積	カツラ
-	-	-	-	-	-	-	0	-	-	-	蓄積	
449	372	31	17	18	5	18	1	-	-	-	面積	その他広葉樹
84	56	5	2	3	1	4	0	-	-	-	蓄積	
7,001	8,379	16,385	11,416	13,925	15,540	12,473	6,026	2,929	1,496	1,870	面積	天然林
553	757	1,589	1,071	1,419	1,686	1,447	720	361	194	280	蓄積	

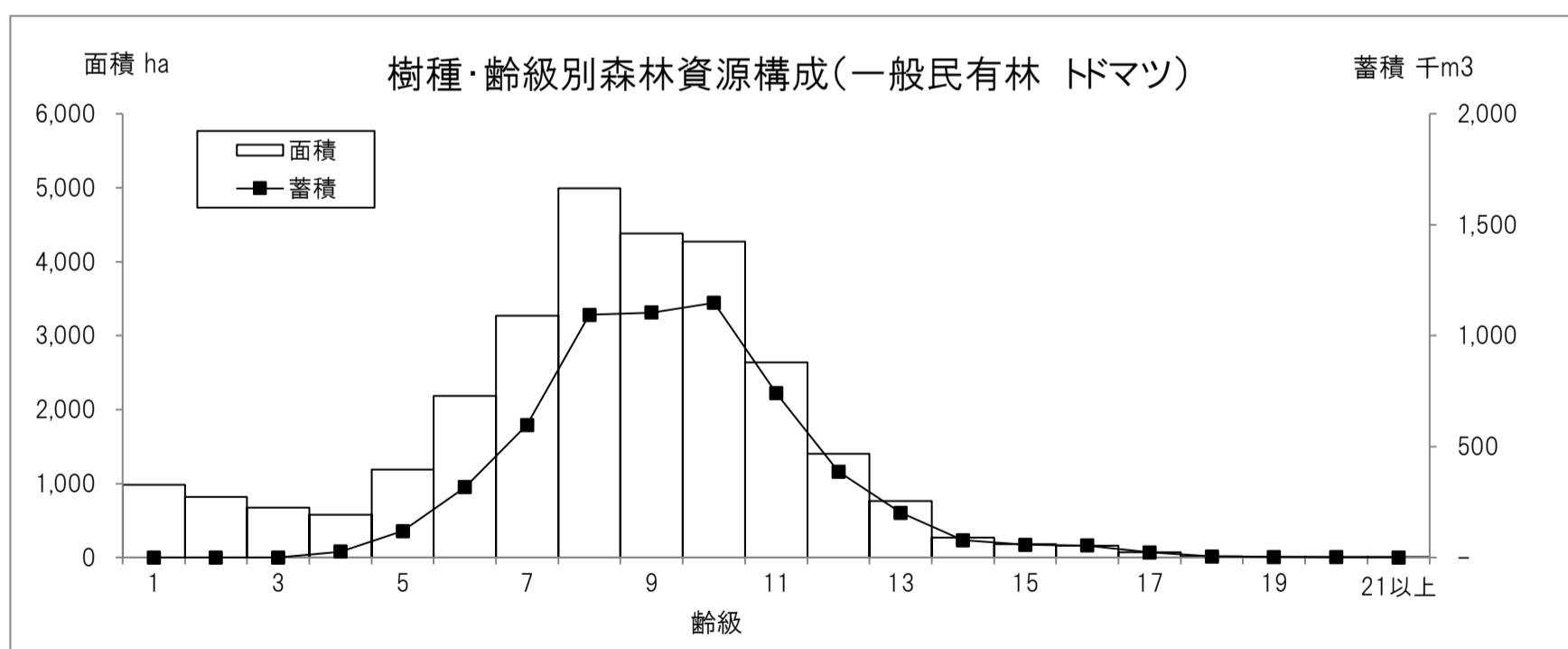

ウ 道有林

区分		総数	齢級 (括弧内は林齢)									
			1 (1~5)	2 (6~10)	3 (11~15)	4 (16~20)	5 (21~25)	6 (26~30)	7 (31~35)	8 (36~40)	9 (41~45)	10 (46~50)
総数	面積	84,436	268	314	407	377	192	338	407	699	1,039	1,860
	蓄積	15,279	-	7	57	60	59	144	198	236	290	453
人工林計	面積	14,230	233	294	407	377	192	338	407	699	1,039	1,860
	蓄積	3,190	-	3	17	22	14	38	81	225	243	448
針葉樹計	面積	14,004	233	294	396	377	186	318	393	694	1,039	1,854
	蓄積	3,170	-	3	17	22	14	36	79	225	243	447
トマツ	面積	9,156	219	236	283	271	138	260	325	655	859	1,190
	蓄積	2,062	-	2	14	7	9	29	59	215	210	319
アカエゾマツ	面積	360	9	56	107	83	29	35	4	4	2	10
	蓄積	13	-	-	0	1	1	3	0	1	1	2
エゾマツ	面積	0	-	-	-	-	-	-	-	-	-	-
	蓄積	0	-	-	-	-	-	-	-	-	-	-
カラマツ	面積	759	-	-	-	-	-	-	-	-	-	-
	蓄積	125	-	-	-	-	-	-	-	-	-	-
グイマツ	面積	1	-	-	-	-	-	-	-	1	-	-
	蓄積	0	-	-	-	-	-	-	-	0	-	-
グリーンラーチ	面積	-	-	-	-	-	-	-	-	-	-	-
	蓄積	-	-	-	-	-	-	-	-	-	-	-
グイマツ×ニホンカラマツF1	面積	-	-	-	-	-	-	-	-	-	-	-
	蓄積	-	-	-	-	-	-	-	-	-	-	-
ストローブマツ	面積	25	-	-	-	-	-	-	-	-	-	-
	蓄積	4	-	-	-	-	-	-	-	-	-	-
ヨーロッパウヒ (ドイツウヒ)	面積	0	-	-	-	-	-	-	-	-	-	-
	蓄積	0	-	-	-	-	-	-	-	-	-	-
スギ	面積	3,226	6	1	5	22	19	24	63	28	169	649
	蓄積	846	-	1	1	14	3	4	19	8	27	126
ヒノキアスナロ (ヒバ)	面積	17	-	-	0	-	-	-	-	-	9	-
	蓄積	9	-	-	2	0	-	-	-	-	6	-
その他針葉樹	面積	458	-	-	1	-	-	0	5	-	5	-
	蓄積	112	-	-	0	-	0	0	1	-	1	-
広葉樹計	面積	226	-	-	11	-	5	20	13	5	0	6
	蓄積	19	-	-	0	-	0	1	2	0	0	0
ナラ類	面積	6	-	-	2	-	-	-	-	3	-	-
	蓄積	0	-	-	-	-	-	-	-	0	-	-
カンバ類	面積	-	-	-	-	-	-	-	-	-	-	-
	蓄積	-	-	-	-	-	-	-	-	-	-	-
シナノキ	面積	-	-	-	-	-	-	-	-	-	-	-
	蓄積	-	-	-	-	-	-	-	-	-	-	-
カエデ	面積	5	-	-	-	-	5	-	-	-	-	-
	蓄積	0	-	-	-	-	0	-	-	-	-	-
ブナ	面積	74	-	-	9	-	-	-	-	-	0	0
	蓄積	3	-	-	0	-	-	-	-	-	0	0
ニレ	面積	-	-	-	-	-	-	-	-	-	-	-
	蓄積	-	-	-	-	-	-	-	-	-	-	-
ハリギリ (センノキ)	面積	-	-	-	-	-	-	-	-	-	-	-
	蓄積	-	-	-	-	-	-	-	-	-	-	-
タモ類	面積	7	-	-	-	-	-	-	-	-	-	-
	蓄積	1	-	-	-	-	-	-	-	-	-	-
カツラ	面積	-	-	-	-	-	-	-	-	-	-	-
	蓄積	-	-	-	-	-	-	-	-	-	-	-
その他広葉樹	面積	134	-	-	-	-	-	20	13	2	-	5
	蓄積	16	-	-	-	-	-	1	2	0	-	0
天然林	面積	70,206	34	21	-	-	-	-	-	-	-	-
	蓄積	12,089	-	4	40	39	45	106	118	11	47	5

(注)四捨五入により各項目の数値と合計が合わないときがある。

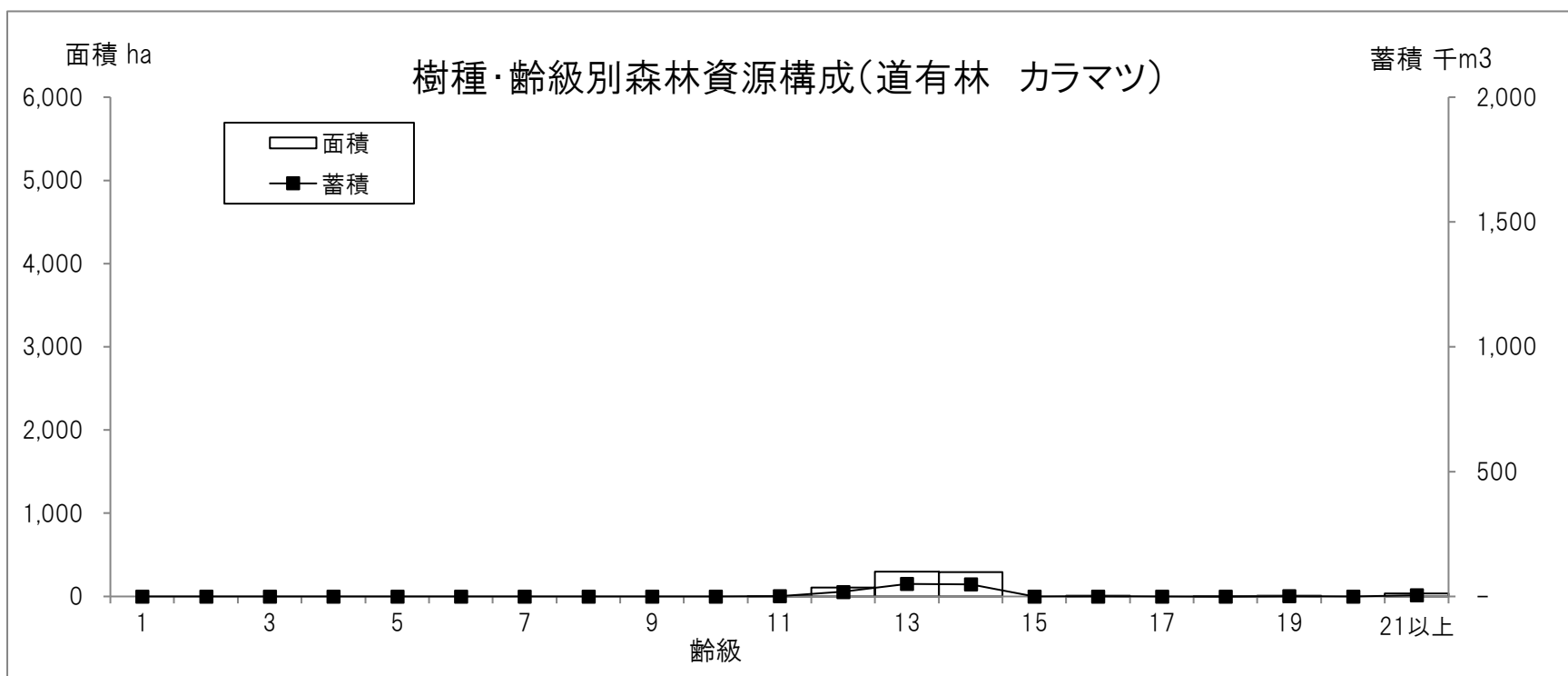

単位 面積:ha、蓄積:千m³

齢級 (括弧内は林齢)											区分	
11 (51~55)	12 (56~60)	13 (61~65)	14 (66~70)	15 (71~75)	16 (76~80)	17 (81~85)	18 (86~90)	19 (91~95)	20 (96~100)	21以上 (101~)	面積	蓄積
2,383	2,524	1,764	626	77	274	252	186	89	17,075	53,285	面積	総数
571	619	460	159	24	78	72	49	22	2,874	8,847	蓄積	
2,383	2,524	1,753	626	77	274	252	186	89	7	213	面積	人工林計
571	619	459	159	24	78	72	49	22	1	47	蓄積	
2,304	2,479	1,744	622	77	274	248	186	89	1	194	面積	針葉樹計
563	613	459	158	24	78	72	49	22	0	46	蓄積	
1,374	1,630	946	88	36	202	187	119	16	1	120	面積	ドマツ
368	399	234	23	9	55	47	26	5	0	33	蓄積	
17	4	-	-	-	-	-	-	-	-	-	面積	アカエゾマツ
4	1	-	-	-	-	-	-	-	-	-	蓄積	
-	-	-	-	-	-	-	-	-	-	0	面積	エゾマツ
-	-	-	-	-	-	-	-	-	-	0	蓄積	
4	108	299	290	-	8	-	2	10	-	37	面積	カラマツ
1	19	50	49	-	1	-	0	1	-	5	蓄積	
-	-	-	-	-	-	-	-	-	-	-	面積	グイマツ
-	-	-	-	-	-	-	-	-	-	-	蓄積	
-	-	-	-	-	-	-	-	-	-	-	面積	クリーンラーチ
-	-	-	-	-	-	-	-	-	-	-	蓄積	
-	-	-	-	-	-	-	-	-	-	-	面積	グイマツ×ニホンカラマツF1
-	-	-	-	-	-	-	-	-	-	-	蓄積	
-	20	5	-	-	-	-	-	-	-	-	面積	ストローブマツ
-	3	0	-	-	-	-	-	-	-	-	蓄積	
-	-	-	-	-	-	-	0	-	-	-	面積	ヨーロッパトウヒ(ドイツトウヒ)
-	-	-	-	-	-	-	0	-	-	-	蓄積	
890	440	465	233	-	15	53	60	61	0	22	面積	スギ
187	137	165	82	-	7	22	21	16	0	6	蓄積	
1	-	-	-	-	-	1	4	2	-	1	面積	ヒノキアスナロ(ヒバ)
0	-	-	-	-	-	0	0	0	-	0	蓄積	
18	277	29	10	41	48	7	1	-	-	14	面積	その他針葉樹
4	54	10	4	15	17	3	1	-	-	3	蓄積	
79	46	9	4	-	-	3	-	-	6	19	面積	広葉樹計
7	7	0	0	-	-	0	-	-	0	1	蓄積	
-	-	-	-	-	-	-	-	-	-	-	面積	ナラ類
-	-	-	-	-	-	-	-	-	-	-	蓄積	
-	-	-	-	-	-	-	-	-	-	-	面積	カンバ類
-	-	-	-	-	-	-	-	-	-	-	蓄積	
-	-	-	-	-	-	-	-	-	-	-	面積	シナノキ
-	-	-	-	-	-	-	-	-	-	-	蓄積	
-	-	-	-	-	-	-	-	-	-	-	面積	カエデ
-	-	-	-	-	-	-	-	-	-	-	蓄積	
42	14	9	-	-	-	-	-	-	-	-	面積	ブナ
2	0	0	-	-	-	-	-	-	-	-	蓄積	
-	-	-	-	-	-	-	-	-	-	-	面積	ニレ
-	-	-	-	-	-	-	-	-	-	-	蓄積	
-	-	-	-	-	-	-	-	-	-	-	面積	ハリギリ(センノキ)
-	-	-	-	-	-	-	-	-	-	-	蓄積	
-	-	-	4	-	-	3	-	-	-	-	面積	タモ類
-	-	-	0	-	-	0	-	-	-	-	蓄積	
-	-	-	-	-	-	-	-	-	-	-	面積	カツラ
-	-	-	-	-	-	-	-	-	-	-	蓄積	
37	32	-	-	-	-	-	-	-	6	19	面積	その他広葉樹
5	6	-	-	-	-	-	-	-	0	1	蓄積	
-	-	11	-	-	-	-	-	-	17,068	53,072	面積	天然林
-	-	1	-	-	-	-	-	-	2,873	8,800	蓄積	

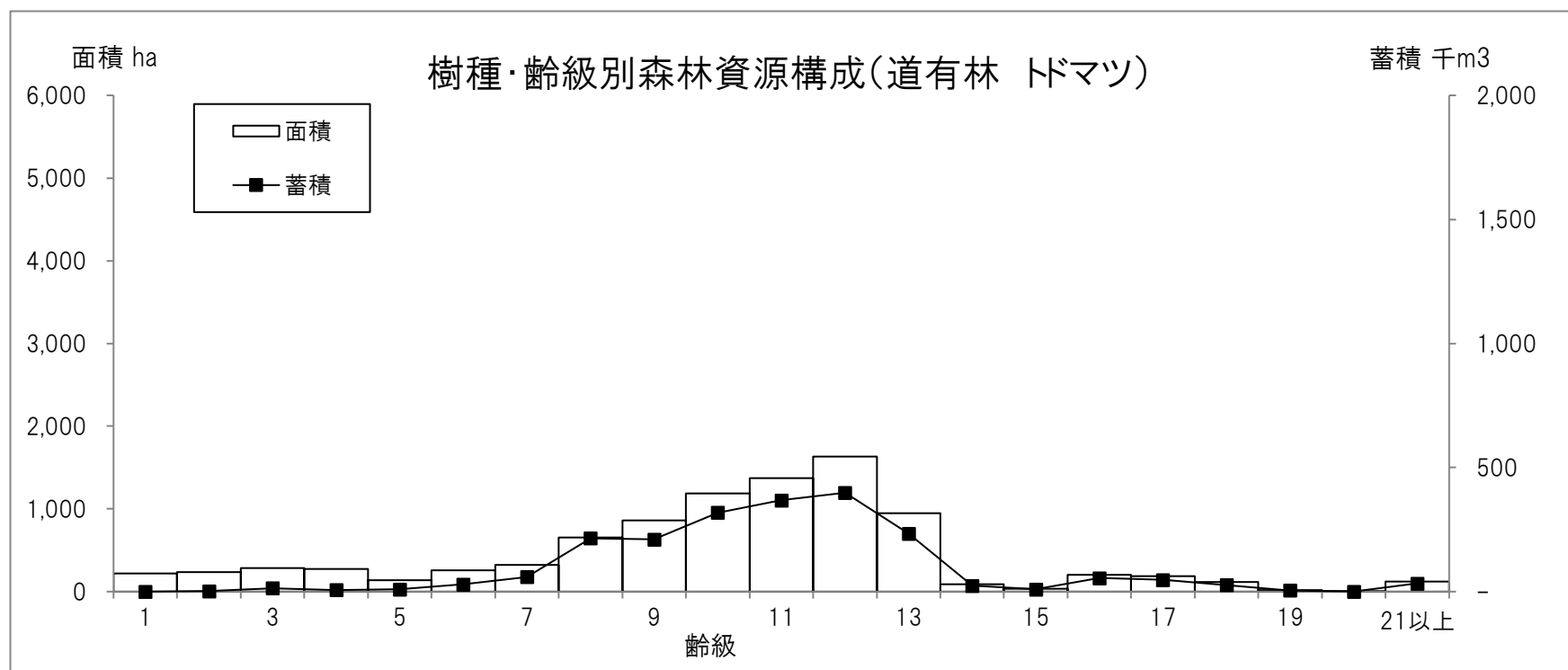

(3) 施業方法・市町村別森林資源表

ア 民有林計

区 分		総数	渡島総合振興局									
			松前町	福島町	知内町	木古内町	北斗市	七飯町	鹿部町	森町		
総 数	面積	273,015	23,883	10,856	6,767	8,796	12,040	9,394	7,353	16,555		
	蓄積	43,655	3,843	2,143	1,716	2,128	2,271	1,223	913	2,009		
立 木	計	面積	266,549	23,542	10,756	6,730	8,769	11,791	8,728	7,285	15,148	
		蓄積	43,655	3,843	2,143	1,716	2,128	2,271	1,223	913	2,009	
	計	針	面積	82,993	2,422	2,568	3,220	4,739	4,222	2,597	2,213	5,629
			蓄積	20,633	386	835	1,327	1,690	1,412	640	375	1,185
		針	面積	80,041	2,337	2,540	3,205	4,732	4,088	2,463	2,136	5,475
			蓄積	20,292	380	833	1,326	1,690	1,407	620	362	1,167
	広	面積	2,953	85	28	15	6	134	134	77	154	
		蓄積	341	6	2	0	0	6	20	13	18	
	計	針	面積	79,491	2,291	2,460	3,144	4,721	4,105	2,512	2,100	5,517
			蓄積	19,761	336	782	1,290	1,685	1,373	619	345	1,163
		針	面積	76,614	2,205	2,432	3,129	4,716	3,987	2,380	2,023	5,363
			蓄積	19,426	330	780	1,290	1,685	1,368	600	333	1,146
	広	面積	2,877	85	28	15	5	118	132	77	154	
		蓄積	335	6	2	0	0	6	20	13	18	
	計	針	面積	3,503	132	108	76	17	117	85	113	112
			蓄積	872	50	53	36	6	39	20	29	22
		針	面積	3,427	132	108	76	16	101	84	113	112
			蓄積	866	50	53	36	5	39	20	29	21
	広	面積	76	-	0	-	1	16	1	-	-	
		蓄積	6	-	0	-	0	0	0	-	0	
天 然 林	計	面積	183,556	21,120	8,188	3,510	4,031	7,569	6,131	5,072	9,519	
		蓄積	23,022	3,456	1,308	389	438	859	584	539	824	
	育 成 単 層 林	面積	-	-	-	-	-	-	-	-	-	
		蓄積	-	-	-	-	-	-	-	-	-	
	育 成 複 層 林	面積	20,625	1,096	919	960	1,009	957	971	495	810	
		蓄積	2,899	194	107	114	107	118	101	47	79	
	天 然 林	面積	162,930	20,024	7,269	2,549	3,021	6,612	5,161	4,577	8,709	
		蓄積	20,123	3,263	1,201	276	330	741	483	491	746	
無 立 地	計	面積	6,466	342	100	37	27	249	666	68	1,407	
	伐採跡地	面積	2,445	11	13	16	17	161	86	25	507	
	未立木地	面積	4,021	331	87	21	11	88	579	42	901	

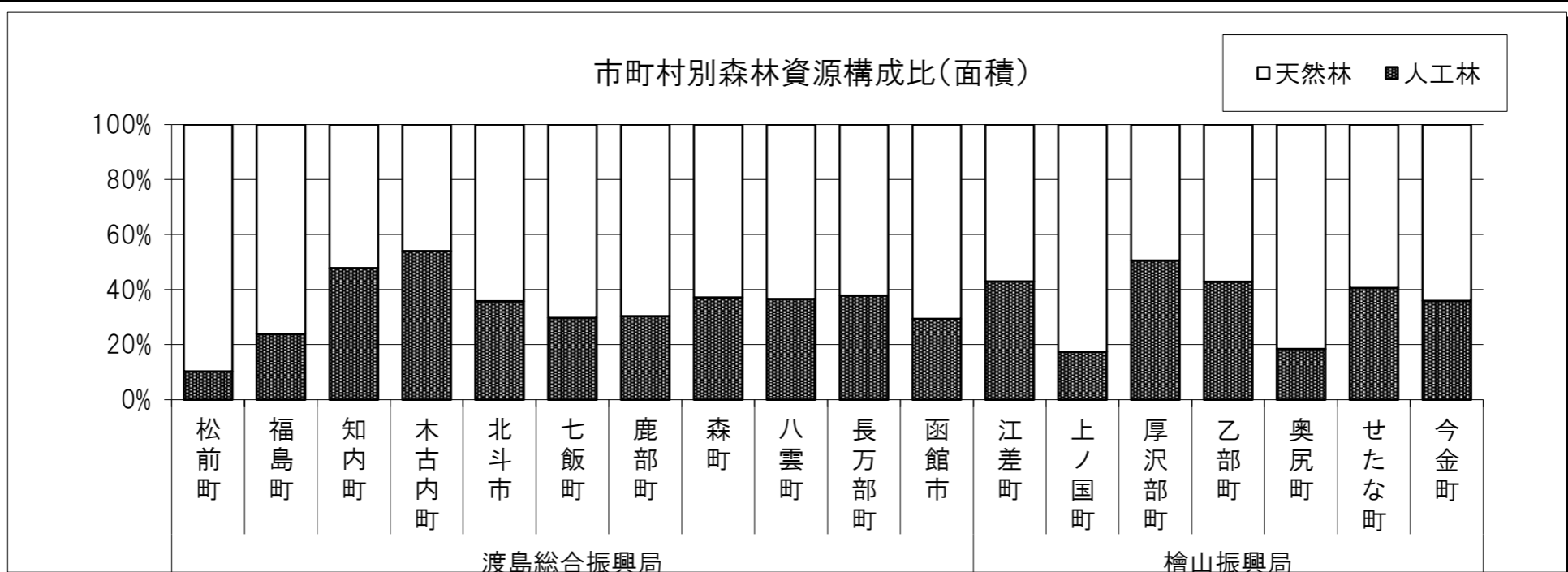

単位 面積:ha、蓄積:千m³

			檜山振興局						
八雲町	長万部町	函館市	江差町	上ノ国町	厚沢部町	乙部町	奥尻町	せたな町	今金町
30,186	10,680	52,376	4,790	30,918	7,579	4,525	4,488	13,231	18,598
4,069	1,068	8,882	823	5,202	1,280	753	666	1,963	2,703
29,090	10,316	51,619	4,687	30,601	7,455	4,493	4,442	13,088	18,011
4,069	1,068	8,882	823	5,202	1,280	753	666	1,963	2,703
10,650	3,906	15,172	2,015	5,331	3,773	1,927	819	5,319	6,471
2,313	637	3,881	557	1,210	898	492	297	1,166	1,333
10,071	3,436	14,906	1,937	5,234	3,678	1,876	795	4,930	6,200
2,252	571	3,849	545	1,206	880	485	293	1,129	1,297
579	470	266	78	97	95	51	25	388	271
61	66	31	12	5	18	7	3	37	36
10,134	3,786	14,464	1,929	5,158	3,726	1,873	808	4,718	6,046
2,209	614	3,697	540	1,171	887	479	293	1,038	1,238
9,556	3,317	14,206	1,851	5,061	3,631	1,823	783	4,366	5,784
2,148	549	3,666	529	1,167	869	472	290	1,004	1,203
578	470	258	78	97	95	50	24	351	262
61	66	31	12	4	18	7	3	34	35
516	120	708	87	173	47	54	12	601	425
104	22	183	17	39	11	13	4	128	95
516	120	700	87	173	47	53	11	564	416
104	22	183	16	39	11	13	3	125	94
0	-	8	-	0	-	1	1	37	9
0	-	-	1	0	-	0	0	3	1
18,440	6,409	36,447	2,671	25,270	3,682	2,565	3,623	7,769	11,540
1,756	432	5,002	265	3,992	382	261	369	797	1,370
-	-	-	-	-	-	-	-	-	-
-	-	-	-	-	-	-	-	-	-
2,801	757	2,235	101	3,573	281	60	63	1,524	2,014
321	66	337	15	746	35	8	7	179	319
15,639	5,652	34,212	2,570	21,697	3,401	2,506	3,560	6,245	9,525
1,435	365	4,665	251	3,246	347	253	362	618	1,051
1,096	364	757	104	317	125	32	46	143	588
469	101	258	76	97	98	14	1	69	424
627	263	498	27	219	26	18	45	74	163

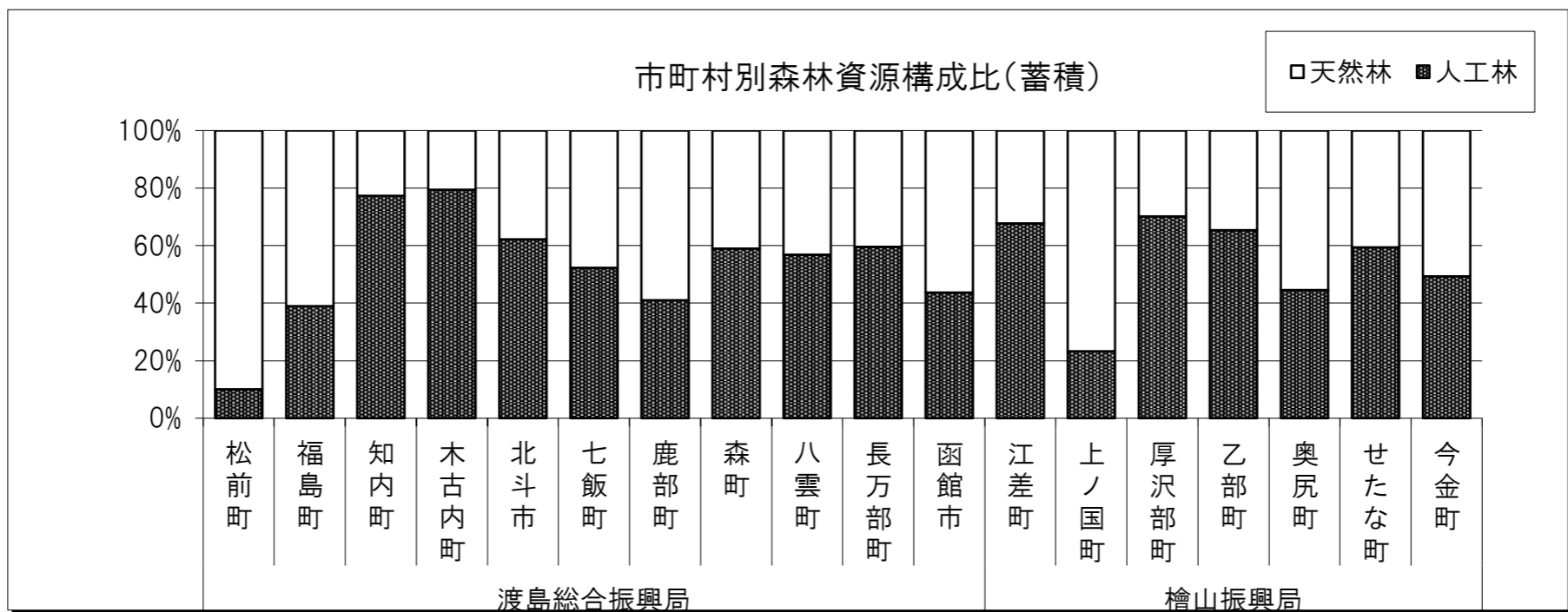

イ 一般民有林

区分		総数	渡島総合振興局											江差町	上ノ国町			
			松前町	福島町	知内町	木古内町	北斗市	七飯町	鹿部町	森町	八雲町	長万部町	函館市					
総数	面積	187,406	6,467	4,103	6,767	8,796	12,040	6,822	4,730	16,555	30,186	8,878	21,559	4,790	7,290			
	蓄積	28,376	591	750	1,716	2,128	2,271	994	484	2,009	4,069	898	3,140	823	1,138			
立木 林地	計	面積	182,113	6,146	4,042	6,730	8,769	11,791	6,719	4,702	15,148	29,090	8,533	21,160	4,687	7,109		
		蓄積	28,376	591	750	1,716	2,128	2,271	994	484	2,009	4,069	898	3,140	823	1,138		
	計	針	面積	68,764	912	1,512	3,220	4,739	4,222	2,335	1,673	5,629	10,650	3,370	7,529	2,015	2,648	
			蓄積	17,444	160	519	1,327	1,690	1,412	572	276	1,185	2,313	559	1,963	557	725	
		針	面積	66,037	886	1,485	3,205	4,732	4,088	2,201	1,599	5,475	10,071	2,932	7,354	1,937	2,590	
			蓄積	17,122	157	517	1,326	1,690	1,407	553	263	1,167	2,252	497	1,943	545	721	
	広	面積	2,727	26	28	15	6	134	134	74	154	579	437	175	78	58		
		蓄積	322	3	2	0	0	6	20	12	18	61	61	20	12	4		
	育成 単層林	計	面積	66,225	896	1,501	3,144	4,721	4,105	2,264	1,605	5,517	10,134	3,253	7,382	1,929	2,603	
			蓄積	16,860	158	514	1,290	1,685	1,373	556	262	1,163	2,209	538	1,922	540	717	
		針	面積	63,573	870	1,474	3,129	4,716	3,987	2,132	1,531	5,363	9,556	2,816	7,215	1,851	2,545	
			蓄積	16,545	154	512	1,290	1,685	1,368	536	249	1,146	2,148	476	1,902	529	712	
		広	面積	2,651	26	27	15	5	118	132	74	154	578	437	167	78	58	
			蓄積	316	3	2	0	0	6	20	12	18	61	61	20	12	4	
		育成 複層林	計	面積	2,539	16	11	76	17	117	71	68	112	516	117	147	87	45
				蓄積	583	2	5	36	6	39	16	14	22	104	21	41	17	9
	針		面積	2,463	16	11	76	16	101	70	68	112	516	117	139	87	45	
			蓄積	577	2	5	36	5	39	16	14	21	104	21	41	16	9	
	広		面積	76	-	0	-	1	16	1	-	-	0	-	8	-	0	
			蓄積	6	-	0	-	0	0	0	-	0	0	-	-	1	0	
	天然 林	計	面積	113,349	5,234	2,529	3,510	4,031	7,569	4,384	3,029	9,519	18,440	5,163	13,631	2,671	4,461	
			蓄積	10,933	432	232	389	438	859	422	208	824	1,756	339	1,178	265	413	
		育成 単層林	面積	-	-	-	-	-	-	-	-	-	-	-	-	-	-	
			蓄積	-	-	-	-	-	-	-	-	-	-	-	-	-	-	
		育成 複層林	面積	15,104	120	630	960	1,009	957	971	401	810	2,801	653	1,144	101	605	
			蓄積	1,749	9	62	114	107	118	101	33	79	321	63	120	15	60	
		天然 林	面積	98,245	5,115	1,899	2,549	3,021	6,612	3,413	2,628	8,709	15,639	4,510	12,487	2,570	3,855	
			蓄積	9,184	423	170	276	330	741	320	175	746	1,435	277	1,057	251	353	
		無立 地	計	面積	5,293	321	62	37	27	249	103	28	1,407	1,096	345	399	104	182
				蓄積	-	-	-	-	-	-	-	-	-	-	-	-	-	-
	伐採跡地		面積	2,445	11	13	16	17	161	86	25	507	469	101	258	76	97	
	未立木地		面積	2,847	310	49	21	11	88	17	3	901	627	244	141	27	84	

ウ 道有林

区分		総数	渡島総合振興局											江差町	上ノ国町			
			松前町	福島町	知内町	木古内町	北斗市	七飯町	鹿部町	森町	八雲町	長万部町	函館市					
総数	面積	85,609	17,416	6,753	-	-	-	2,572	2,622	-	-	1,802	30,816	-	23,627			
	蓄積	15,279	3,251	1,393	-	-	-	229	430	-	-	170	5,742	-	4,063			
立木 林地	計	面積	84,436	17,396	6,714	-	-	-	2,009	2,583	-	-	1,783	30,459	-	23,492		
		蓄積	15,279	3,251	1,393	-	-	-	229	430	-	-	170	5,742	-	4,063		
	計	針	面積	14,230	1,511	1,056	-	-	-	262	539	-	-	537	7,643	-	2,683	
			蓄積	3,190	227	316	-	-	-	67	99	-	-	78	1,918	-	485	
		針	面積	14,004	1,451	1,055	-	-	-	262	537	-	-	504	7,552	-	2,644	
			蓄積	3,170	223	316	-	-	-	67	99	-	-	74	1,907	-	485	
	広	面積	226	59	1	-	-	-	-	3	-	-	33	91	-	39		
		蓄積	19	3	0	-	-	-	-	0	-	-	4	11	-	0		
	育成 単層林	計	面積	13,266	1,395	958	-	-	-	248	495	-	-	533	7,082	-	2,556	
			蓄積	2,901	179	268	-	-	-	63	83	-	-	77	1,776	-	455	
		針	面積	13,041	1,335	958	-	-	-	248	492	-	-	501	6,991	-	2,516	
			蓄積	2,881	175	268	-	-	-	63	83	-	-	72	1,765	-	454	
		広	面積	226	59	1	-	-	-	-	3	-	-	33	91	-	39	
			蓄積	19	3	0	-	-	-	-	0	-	-	4	11	-	0	
		育成 複層林	計	面積	964	116	98	-	-	-	14	45	-	-	3	561	-	127
				蓄積	289	48	48	-	-	-	4	16	-	-	1	142	-	30
	針		面積	964	116	98	-	-	-	14	45	-	-	3	561	-	127	
			蓄積	289	48	48	-	-	-	4	16	-	-	1	142	-	30	
	広		面積	-	-	-	-	-	-	-	-	-	-	-	-	-	-	
			蓄積	-	-	-	-	-	-	-	-	-	-	-	-	-	-	
	天然 林	計	面積	70,206	15,885	5,659	-	-	-	1,748	2,043	-	-	1,246	22,816	-	20,809	
			蓄積	12,089	3,025	1,076	-	-	-	162	331	-	-	92	3,824	-	3,579	
		育成 単層林	面積	-	-	-	-	-	-	-	-	-	-	-	-	-	-	
			蓄積	-	-	-	-	-	-	-	-	-	-	-	-	-	-	
		育成 複層林	面積	5,521	977	289	-	-	-	-	94	-	-	104	1,091	-	2,967	
			蓄積	1,150	185	45	-	-	-	-	14	-	-	4	216	-	685	
		天然 林	面積	64,685	14,909	5,370	-	-	-	1,748	1,949	-	-	1,142	21,726	-	17,842	
			蓄積	10,939	2,840	1,031	-	-	-	162	317	-	-	89	3,608	-	2,893	
	無立 地	計	面積	1,173	20	39	-	-	-	563	40	-	-	19	357	-	135	
			蓄積	-	-	-	-	-	-	-	-	-	-	-	-	-	-	
		伐採跡地	面積	-	-	-	-	-	-	-	-	-	-	-	-	-	-	
		未立木地	面積	1,173	20	39	-	-	-	563	40	-	-	19	357	-	135	

単位 面積:ha、蓄積:千m³

檜山振興局				
厚沢部町	乙部町	奥尻町	せたな町	今金町
7,579	4,525	4,488	13,231	18,598
1,280	753	666	1,963	2,703
7,455	4,493	4,442	13,088	18,011
1,280	753	666	1,963	2,703
3,773	1,927	819	5,319	6,471
898	492	297	1,166	1,333
3,678	1,876	795	4,930	6,200
880	485	293	1,129	1,297
95	51	25	388	271
18	7	3	37	36
3,726	1,873	808	4,718	6,046
887	479	293	1,038	1,238
3,631	1,823	783	4,366	5,784
869	472	290	1,004	1,203
95	50	24	351	262
18	7	3	34	35
47	54	12	601	425
11	13	4	128	95
47	53	11	564	416
11	13	3	125	94
-	1	1	37	9
-	0	0	3	1
3,682	2,565	3,623	7,769	11,540
382	261	369	797	1,370
-	-	-	-	-
-	-	-	-	-
281	60	63	1,524	2,014
35	8	7	179	319
3,401	2,506	3,560	6,245	9,525
347	253	362	618	1,051
125	32	46	143	588
98	14	1	69	424
26	18	45	74	163

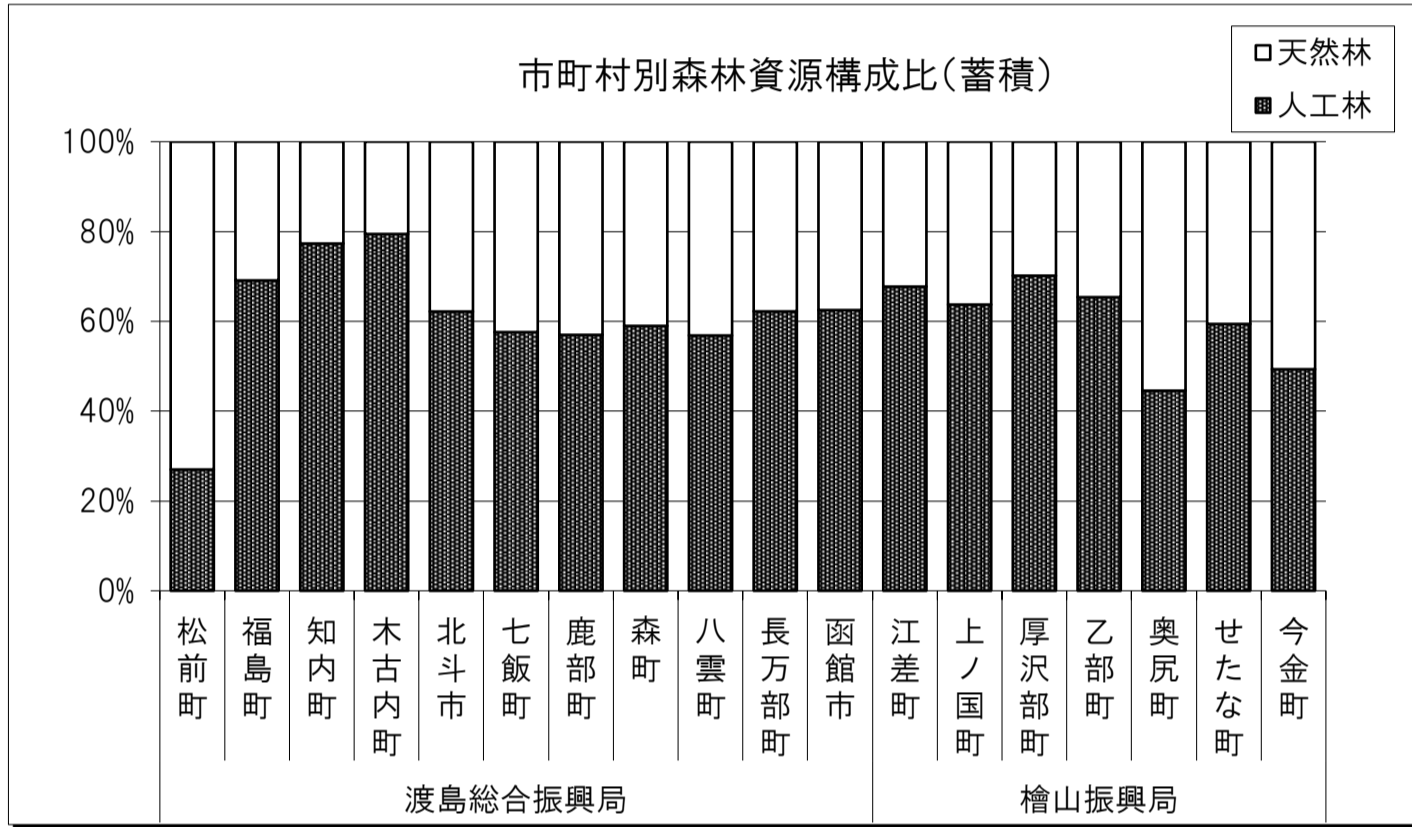
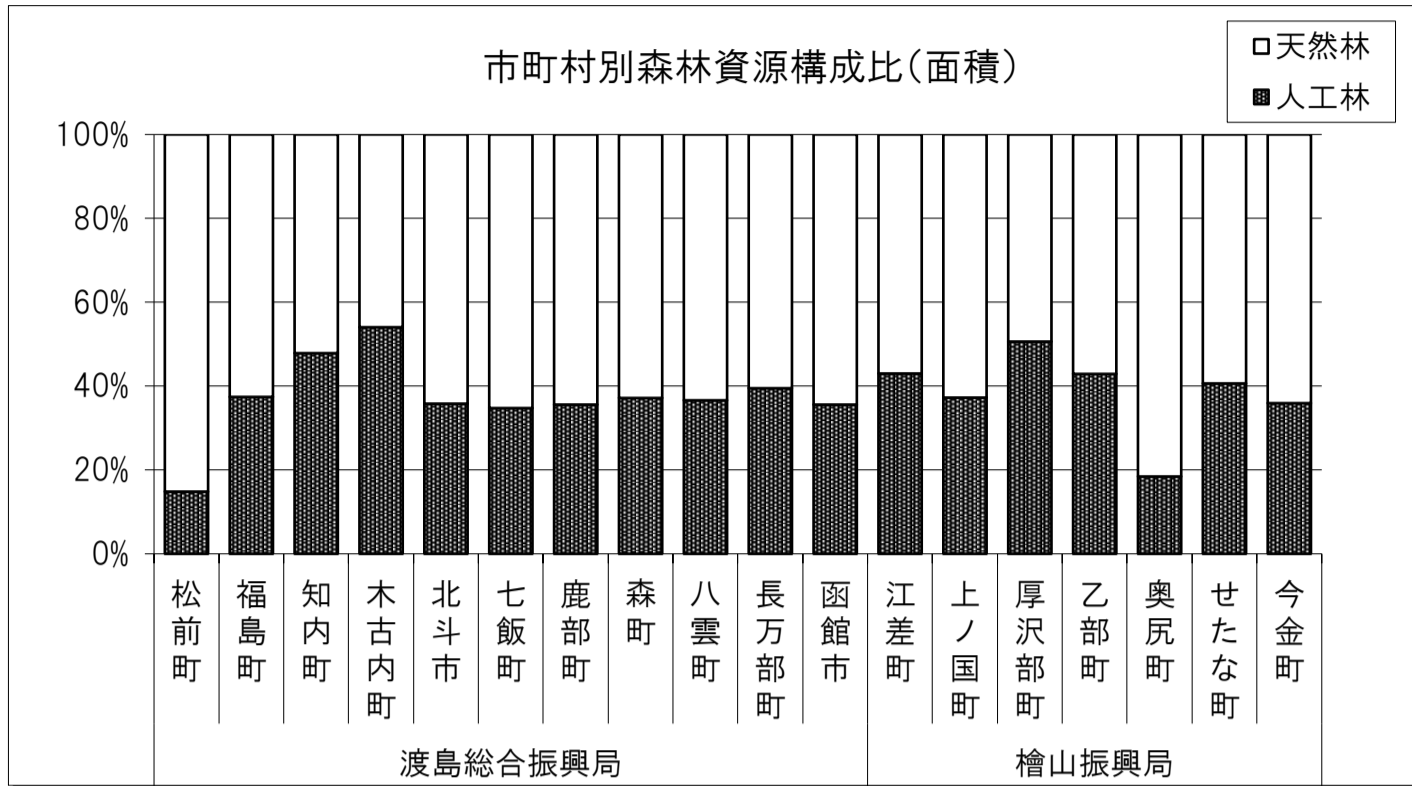

単位 面積:ha、蓄積:千m³

檜山振興局				
厚沢部町	乙部町	奥尻町	せたな町	今金町
-	-	-	-	-
-	-	-	-	-
-	-	-	-	-
-	-	-	-	-
-	-	-	-	-
-	-	-	-	-
-	-	-	-	-
-	-	-	-	-
-	-	-	-	-
-	-	-	-	-
-	-	-	-	-
-	-	-	-	-
-	-	-	-	-
-	-	-	-	-
-	-	-	-	-
-	-	-	-	-
-	-	-	-	-
-	-	-	-	-
-	-	-	-	-
-	-	-	-	-
-	-	-	-	-
-	-	-	-	-
-	-	-	-	-
-	-	-	-	-
-	-	-	-	-
-	-	-	-	-
-	-	-	-	-
-	-	-	-	-
-	-	-	-	-
-	-	-	-	-
-	-	-	-	-
-	-	-	-	-
-	-	-	-	-
-	-	-	-	-
-	-	-	-	-
-	-	-	-	-
-	-	-	-	-
-	-	-	-	-
-	-	-	-	-

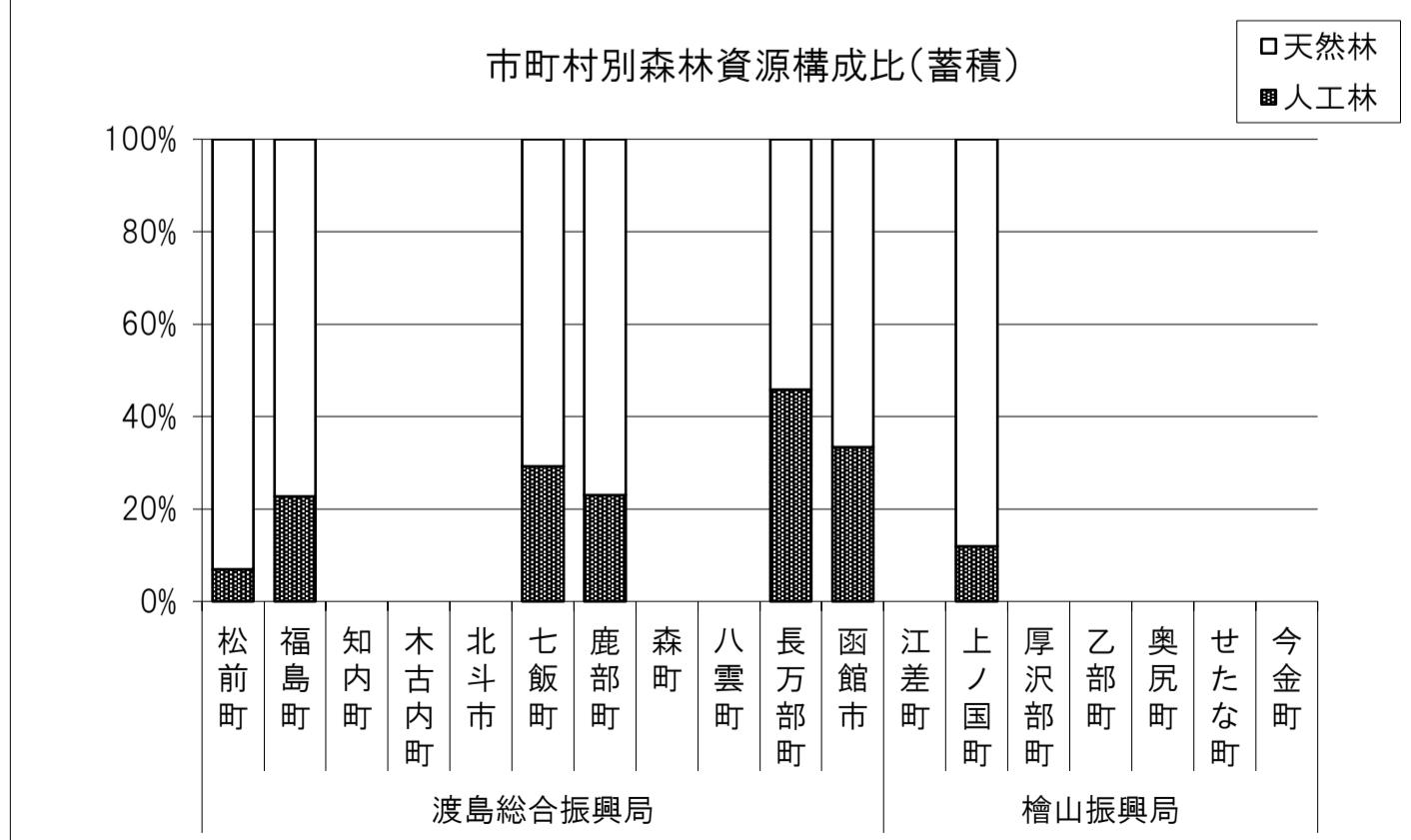
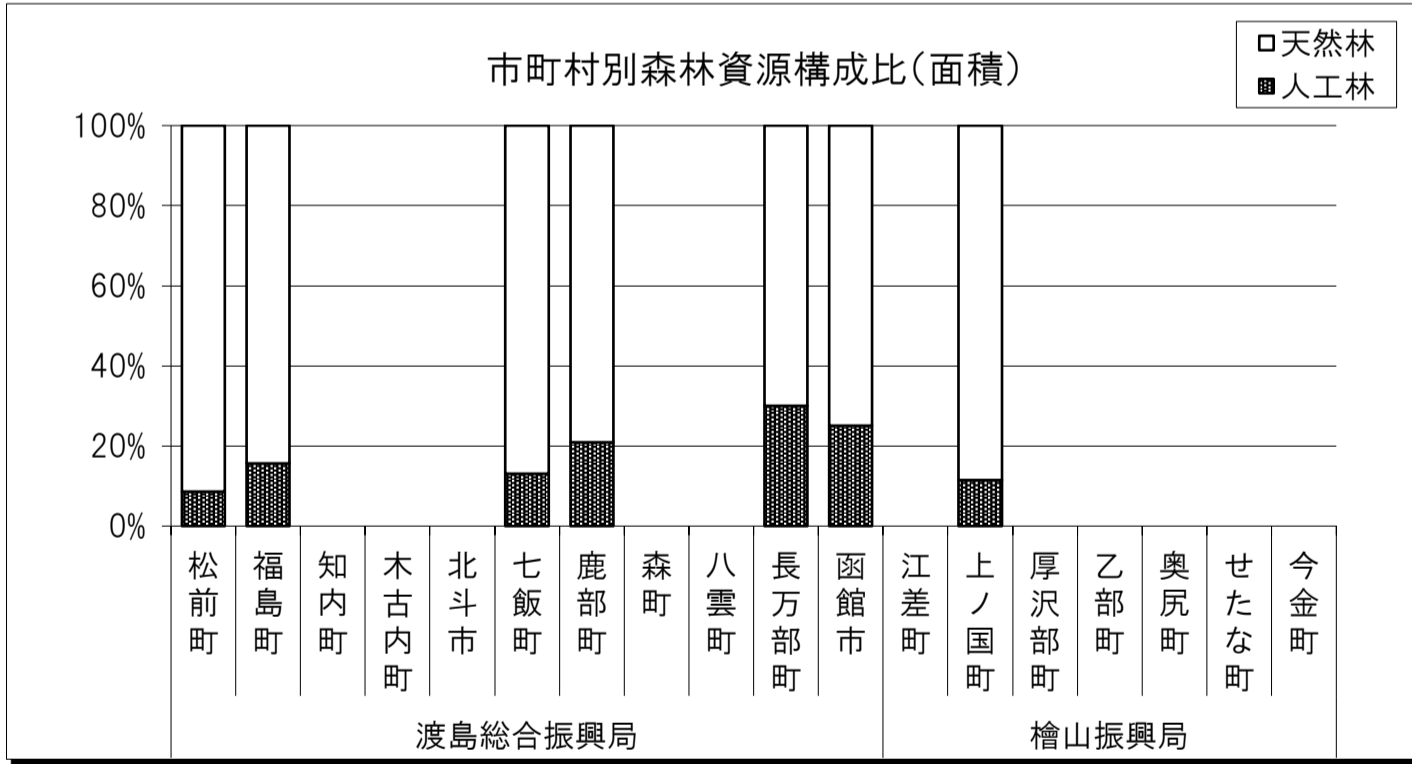

(4)制限林の種類別面積表

ア 民有林計

単位 面積ha

区 分	総数	渡島総合振興局											檜山振興局						
		松前町	福島町	知内町	木古内町	北斗市	七飯町	鹿部町	森町	八雲町	長万部町	函館市	江差町	上ノ国町	厚沢部町	乙部町	奥尻町	せたな町	今金町
総 数	159,407	27,116	9,014	2,275	2,415	3,482	7,939	3,064	6,731	8,869	3,526	45,571	602	33,324	425	670	697	1,658	2,029
保 安 林 計	147,367	26,204	8,505	2,023	2,405	3,380	5,734	3,002	4,313	8,821	3,332	42,437	600	31,490	349	658	671	1,461	1,982
水 源 か ん 養 保 安 林	43,405	-	505	317	-	3,147	3,998	2,729	334	1,762	1,385	22,914	199	4,892	-	551	-	-	672
土 砂 流 出 防 備 保 安 林	76,684	18,305	6,407	1,685	1,894	116	621	116	3,560	6,546	993	12,900	318	20,008	109	58	577	1,248	1,223
土 砂 崩 壊 防 備 保 安 林	1,176	11	348	10	9	5	-	53	9	42	7	413	26	7	20	6	50	76	83
飛 砂 防 備 保 安 林	70	-	-	-	-	-	-	-	-	1	8	1	38	2	-	1	1	18	-
防 風 保 安 林	663	63	-	11	-	-	14	-	233	60	95	-	4	43	-	6	43	87	4
水 害 防 備 保 安 林	5	-	-	-	-	-	-	-	-	-	-	-	-	-	-	5	-	-	-
潮 害 防 備 保 安 林	92	-	-	-	-	-	-	53	5	1	30	-	-	-	-	3	-	-	-
干 害 防 備 保 安 林	4,502	1,250	567	-	489	-	-	-	-	-	516	993	-	673	-	3	-	11	-
防 雪 保 安 林	-	-	-	-	-	-	-	-	-	-	-	-	-	-	-	-	-	-	-
防 霧 保 安 林	-	-	-	-	-	-	-	-	-	-	-	-	-	-	-	-	-	-	-
な だ れ 防 止 保 安 林	0	-	-	-	-	-	-	-	-	-	-	-	-	-	-	-	-	0	-
落 石 防 備 保 安 林	44	-	-	-	-	-	-	-	-	-	-	44	-	-	-	-	-	0	-
防 火 保 安 林	65	2	-	-	12	-	-	-	15	28	-	-	4	-	-	4	-	-	-
魚 つ き 保 安 林	16,542	6,090	324	-	-	-	-	51	-	94	-	4,123	-	5,860	-	-	-	-	-
航 行 目 標 保 安 林	4	-	-	-	-	-	-	-	-	-	-	-	-	-	-	4	-	-	-
保 健 保 安 林	3,880	483	354	-	1	112	974	-	49	287	298	1,049	11	5	220	17	-	20	-
風 致 保 安 林	235	-	-	-	-	-	127	-	108	-	-	-	-	-	-	-	-	-	-
保 安 施 設 地 区	-	-	-	-	-	-	-	-	-	-	-	-	-	-	-	-	-	-	-
自 然 公 園 計	8,243	140	496	171	-	-	2,170	61	2,258	-	-	2,774	-	-	-	4	8	162	-
小 計	-	-	-	-	-	-	-	-	-	-	-	-	-	-	-	-	-	-	-
特別保護地区内の森林	-	-	-	-	-	-	-	-	-	-	-	-	-	-	-	-	-	-	-
国立公園 第一種特別地域内の森林	-	-	-	-	-	-	-	-	-	-	-	-	-	-	-	-	-	-	-
第二種特別地域内の森林	-	-	-	-	-	-	-	-	-	-	-	-	-	-	-	-	-	-	-
第三種特別地域内の森林	-	-	-	-	-	-	-	-	-	-	-	-	-	-	-	-	-	-	-
地帯区分未定地域内の森林	-	-	-	-	-	-	-	-	-	-	-	-	-	-	-	-	-	-	-
小 計	3,650	-	-	-	-	-	1,392	-	2,258	-	-	-	-	-	-	-	-	-	-
特別保護地区内の森林	226	-	-	-	-	-	-	-	226	-	-	-	-	-	-	-	-	-	-
国立公園 第一種特別地域内の森林	1,167	-	-	-	-	-	78	-	1,089	-	-	-	-	-	-	-	-	-	-
第二種特別地域内の森林	288	-	-	-	-	-	181	-	108	-	-	-	-	-	-	-	-	-	-
第三種特別地域内の森林	1,969	-	-	-	-	-	1,133	-	836	-	-	-	-	-	-	-	-	-	-
地帯区分未定地域内の森林	-	-	-	-	-	-	-	-	-	-	-	-	-	-	-	-	-	-	-
小 計	4,593	140	496	171	-	-	778	61	-	-	-	2,774	-	-	-	4	8	162	-
道立自然公園 第一種特別地域内の森林	590	-	333	31	-	-	-	-	-	-	-	158	-	-	-	-	-	68	-
第二種特別地域内の森林	940	-	-	-	-	-	331	61	-	-	-	537	-	-	-	4	8	-	-
第三種特別地域内の森林	3,062	140	162	140	-	-	447	-	-	-	-	2,079	-	-	-	-	-	94	-
砂 防 指 定 地 内 の 森 林	643	22	3	80	9	98	18	1	155	48	30	60	1	26	-	7	17	27	41
鳥獣保護区特別保護地区内の森林	332	76	-	-	-	-	16	-	-	-	-	194	-	-	46	-	-	-	-
文化財保護法による史跡名勝天然記念物に係る指定地等内の森林	41	-	6	-	-	4	-	-	5	-	-	5	-	11	5	-	1	-	4
都市計画法による風致地区内の森林	-	-	-	-	-	-	-	-	-	-	-	-	-	-	-	-	-	-	-
急傾斜地崩壊危険区域内の森林	125	3	4	1	1	-	-	-	-	-	-	102	1	0	2	1	-	9	2
林業種苗法による特別母樹林又は特別薄樹林に係る森林	24	-	-	-	-	-	-	-	-	-	-	-	-	-	24	-	-	-	-
自然環境保全法による自然環境保全地域の特別地区内の森林	-	-	-	-	-	-	-	-	-	-	-	-	-	-	-	-	-	-	-
自然環境保全法による北海道自然環境保全地域の特別地区内の森林	2,633	671	-	-	-	-	-	-	-	-	164	-	-	1,798	-	-	-	-	-
都市緑地保全法による緑地保全地区内の森林	-	-	-	-	-	-	-	-	-	-	-	-	-	-	-	-	-	-	-
そ の 他	-	-	-	-	-	-	-	-	-	-	-	-	-	-	-	-	-	-	-

(注)重複して指定されている場合があるので「(5)制限林普通林別森林資源表」と合わないときがある。

区 分	総数	渡島総合振興局											檜山振興局						
		松前町	福島町	知内町	木古内町	北斗市	七飯町	鹿部町	森町	八雲町	長万部町	函館市	江差町	上ノ国町	厚沢部町	乙部町	奥尻町	せたな町	今金町
総 数	47,073	1,842	716	2,275	2,415	3,482	3,773	394	6,731	8,869	1,171	7,780	602	1,544	425	670	697	1,658	2,029
保 安 林 計	40,506	1,683	624	2,023	2,405	3,380	2,349	393	4,313	8,821	1,141	6,122	600	1,531	349	658	671	1,461	1,982
水 源 か ん 養 保 安 林	13,208	-	300	317	-	3,147	1,465	166	334	1,762	-	4,105	199	190	-	551	-	-	672
土 砂 流 出 防 備 保 安 林	23,118	1,194	303	1,685	1,894	116	621	116	3,560	6,546	993	1,269	318	1,288	109	58	577	1,248	1,223
土 砂 崩 壊 防 備 保 安 林	757	9	21	10	9	5	-	53	9	42	7	327	26	3	20	6	50	76	83
飛 砂 防 備 保 安 林	70	-	-	-	-	-	-	-	-	1	8	1	38	2	-	1	1	18	-
防 風 保 安 林	663	63	-	11	-	-	14	-	233	60	95	-	4	43	-	6	43	87	4
水 害 防 備 保 安 林	5	-	-	-	-	-	-	-	-	-	-	-	-	-	-	5	-	-	-
潮 害 防 備 保 安 林	46	-	-	-	-	-	-	7	5	1	30	-	-	-	-	3	-	-	-
干 害 防 備 保 安 林	811	198	-	-	489	-	-	-	-	-	-	110	-	-	-	3	-	11	-
防 雪 保 安 林	-	-	-	-	-	-	-	-	-	-	-	-	-	-	-	-	-	-	-
防 霧 保 安 林	-	-	-	-	-	-	-	-	-	-	-	-	-	-	-	-	-	-	-
な だ れ 防 止 保 安 林	0	-	-	-	-	-	-	-	-	-	-	-	-	-	-	-	-	0	-
落 石 防 備 保 安 林	0	-	-	-	-	-	-	-	-	-	-	0	-	-	-	-	-	0	-
防 火 保 安 林	65	2	-	-	12	-	-	-	15	28	-	-	4	-	-	4	-	-	-
魚 つ き 保 安 林	458	208	-	-	-	-	-	51	-	94	-	105	-	-	-	-	-	-	-
航 行 目 標 保 安 林	4	-	-	-	-	-	-	-	-	-	-	-	-	-	-	4	-	-	-
保 健 保 安 林	1,066	9	-	-	1	112	122	-	49	287	8	205	11	5	220	17	-	20	-
風 致 保 安 林	235	-	-	-	-	-	127	-	108	-	-	-	-	-	-	-	-	-	-
保 安 施 設 地 区	-	-	-	-	-	-	-	-	-	-	-	-	-	-	-	-	-	-	-
自 然 公 園 計	5,595	140	79	171	-	-	1,392	-	2,258	-	-	1,382	-	-	-	4	8	162	-
小 計	-	-	-	-	-	-	-	-	-	-	-	-	-	-	-	-	-	-	-
特 別 保 護 地 区 内 の 森 林	-	-	-	-	-	-	-	-	-	-	-	-	-	-	-	-	-	-	-
国 立 公 園																			
第 一 種 特 別 地 域 内 の 森 林	-	-	-	-	-	-	-	-	-	-	-	-	-	-	-	-	-	-	-
第 二 種 特 別 地 域 内 の 森 林	-	-	-	-	-	-	-	-	-	-	-	-	-	-	-	-	-	-	-
第 三 種 特 別 地 域 内 の 森 林	-	-	-	-	-	-	-	-	-	-	-	-	-	-	-	-	-	-	-
地 帯 区 分 未 定 地 域 内 の 森 林	-	-	-	-	-	-	-	-	-	-	-	-	-	-	-	-	-	-	-
小 計	3,650	-	-	-	-	-	1,392	-	2,258	-	-	-	-	-	-	-	-	-	-
特 別 保 護 地 区 内 の 森 林	226	-	-	-	-	-	-	-	226	-	-	-	-	-	-	-	-	-	-
国 定 公 園																			
第 一 種 特 別 地 域 内 の 森 林	1,167	-	-	-	-	-	78	-	1,089	-	-	-	-	-	-	-	-	-	-
第 二 種 特 別 地 域 内 の 森 林	288	-	-	-	-	-	181	-	108	-	-	-	-	-	-	-	-	-	-
第 三 種 特 別 地 域 内 の 森 林	1,969	-	-	-	-	-	1,133	-	836	-	-	-	-	-	-	-	-	-	-
地 帯 区 分 未 定 地 域 内 の 森 林	-	-	-	-	-	-	-	-	-	-	-	-	-	-	-	-	-	-	-
小 計	1,945	140	79	171	-	-	-	-	-	-	-	1,382	-	-	-	4	8	162	-
第 一 種 特 別 地 域 内 の 森 林	134	-	7	31	-	-	-	-	-	-	-	28	-	-	-	-	-	68	-
第 二 種 特 別 地 域 内 の 森 林	109	-	-	-	-	-	-	-	-	-	-	98	-	-	-	4	8	-	-
第 三 種 特 別 地 域 内 の 森 林	1,701	140	71	140	-	-	-	-	-	-	-	1,256	-	-	-	-	-	94	-
砂 防 指 定 地 内 の 森 林	607	16	3	80	9	98	16	1	155	48	30	55	1	3	-	7	17	27	41
鳥 獣 保 護 区 特 別 保 護 地 区 内 の 森 林	187	-	-	-	-	-	16	-	-	-	-	125	-	-	46	-	-	-	-
文 化 財 保 護 法 に よ る 史 跡 名 勝 天 然 記 念 物 に 係 る 指 定 地 等 内 の 森 林	41	-	6	-	-	4	-	-	5	-	-	5	-	11	5	-	1	-	4
都 市 計 画 法 に よ る 風 致 地 区 内 の 森 林	-	-	-	-	-	-	-	-	-	-	-	-	-	-	-	-	-	-	-
急 傾 斜 地 崩 壊 危 険 区 域 内 の 森 林	114	3	4	1	1	-	-	-	-	-	-	91	1	0	2	1	-	9	2
林 業 種 苗 法 に よ る 特 別 母 樹 林 又 は 特 別 薄 樹 林 に 係 る 森 林	24	-	-	-	-	-	-	-	-	-	-	-	-	-	24	-	-	-	-
自 然 環 境 保 全 法 に よ る 自 然 環 境 保 全 地 域 の 特 別 地 区 内 の 森 林	-	-	-	-	-	-	-	-	-	-	-	-	-	-	-	-	-	-	-
自 然 環 境 保 全 法 に よ る 北 海 道 自 然 環 境 保 全 地 域 の 特 別 地 区 内 の 森 林	-	-	-	-	-	-	-	-	-	-	-	-	-	-	-	-	-	-	-
都 市 緑 地 保 全 法 に よ る 緑 地 保 全 地 区 内 の 森 林	-	-	-	-	-	-	-	-	-	-	-	-	-	-	-	-	-	-	-
そ の 他	-	-	-	-	-	-	-	-	-	-	-	-	-	-	-	-	-	-	-

(注)重複して指定されている場合があるので「(5)制限林普通林別森林資源表」と合わないときがある。

ウ 道有林

単位 面積ha

区 分	総数	渡島総合振興局											檜山振興局						
		松前町	福島町	知内町	木古内町	北斗市	七飯町	鹿部町	森町	八雲町	長万部町	函館市	江差町	上ノ国町	厚沢部町	乙部町	奥尻町	せたな町	今金町
総 数	112,334	25,274	8,298	-	-	-	4,166	2,670	-	-	2,355	37,791	-	31,780	-	-	-	-	-
保 安 林 計	106,861	24,521	7,881	-	-	-	3,385	2,609	-	-	2,191	36,315	-	29,959	-	-	-	-	-
水 源 かん養保安林	30,197	-	205	-	-	-	2,533	2,563	-	-	1,385	18,809	-	4,702	-	-	-	-	-
土砂流出防備保安林	53,566	17,111	6,104	-	-	-	-	-	-	-	-	11,631	-	18,720	-	-	-	-	-
土砂崩壊防備保安林	419	2	327	-	-	-	-	-	-	-	-	86	-	4	-	-	-	-	-
飛砂防備保安林	-	-	-	-	-	-	-	-	-	-	-	-	-	-	-	-	-	-	-
防風保安林	-	-	-	-	-	-	-	-	-	-	-	-	-	-	-	-	-	-	-
水害防備保安林	-	-	-	-	-	-	-	-	-	-	-	-	-	-	-	-	-	-	-
潮害防備保安林	46	-	-	-	-	-	-	46	-	-	-	-	-	-	-	-	-	-	-
干害防備保安林	3,691	1,052	567	-	-	-	-	-	-	-	516	883	-	673	-	-	-	-	-
防雪保安林	-	-	-	-	-	-	-	-	-	-	-	-	-	-	-	-	-	-	-
防霧保安林	-	-	-	-	-	-	-	-	-	-	-	-	-	-	-	-	-	-	-
なだれ防止保安林	-	-	-	-	-	-	-	-	-	-	-	-	-	-	-	-	-	-	-
落石防備保安林	44	-	-	-	-	-	-	-	-	-	-	44	-	-	-	-	-	-	-
防火保安林	-	-	-	-	-	-	-	-	-	-	-	-	-	-	-	-	-	-	-
魚つき保安林	16,084	5,882	324	-	-	-	-	-	-	-	-	4,018	-	5,860	-	-	-	-	-
航行目標保安林	-	-	-	-	-	-	-	-	-	-	-	-	-	-	-	-	-	-	-
保健保安林	2,814	474	354	-	-	-	852	-	-	-	290	844	-	-	-	-	-	-	-
風致保安林	-	-	-	-	-	-	-	-	-	-	-	-	-	-	-	-	-	-	-
保安施設地区	-	-	-	-	-	-	-	-	-	-	-	-	-	-	-	-	-	-	-
自然公園計	2,648	-	417	-	-	-	778	61	-	-	-	1,392	-	-	-	-	-	-	-
小 計	-	-	-	-	-	-	-	-	-	-	-	-	-	-	-	-	-	-	-
国立公園																			
特別保護地区内の森林	-	-	-	-	-	-	-	-	-	-	-	-	-	-	-	-	-	-	-
第一種特別地域内の森林	-	-	-	-	-	-	-	-	-	-	-	-	-	-	-	-	-	-	-
第二種特別地域内の森林	-	-	-	-	-	-	-	-	-	-	-	-	-	-	-	-	-	-	-
第三種特別地域内の森林	-	-	-	-	-	-	-	-	-	-	-	-	-	-	-	-	-	-	-
地帯区分未定地域内の森林	-	-	-	-	-	-	-	-	-	-	-	-	-	-	-	-	-	-	-
道立自然公園																			
小 計	2,648	-	417	-	-	-	778	61	-	-	-	1,392	-	-	-	-	-	-	-
第一種特別地域内の森林	456	-	326	-	-	-	-	-	-	-	-	130	-	-	-	-	-	-	-
第二種特別地域内の森林	831	-	-	-	-	-	331	61	-	-	-	439	-	-	-	-	-	-	-
第三種特別地域内の森林	1,361	-	91	-	-	-	447	-	-	-	-	823	-	-	-	-	-	-	-
砂防指定地内の森林	36	6	-	-	-	-	3	-	-	-	-	5	-	23	-	-	-	-	-
鳥獣保護区特別保護地区内の森林	145	76	-	-	-	-	-	-	-	-	-	69	-	-	-	-	-	-	-
文化財保護法による史跡名勝天然記念物に係る指定地等内の森林	-	-	-	-	-	-	-	-	-	-	-	-	-	-	-	-	-	-	-
都市計画法による風致地区内の森林	-	-	-	-	-	-	-	-	-	-	-	-	-	-	-	-	-	-	-
急傾斜地崩壊危険区域内の森林	11	-	-	-	-	-	-	-	-	-	-	11	-	-	-	-	-	-	-
林業種苗法による特別母樹林又は特別薄樹林に係る森林	-	-	-	-	-	-	-	-	-	-	-	-	-	-	-	-	-	-	-
自然環境保全法による自然環境保全地域の特別地区内の森林	-	-	-	-	-	-	-	-	-	-	-	-	-	-	-	-	-	-	-
自然環境保全法による北海道自然環境保全地域の特別地区内の森林	2,633	671	-	-	-	-	-	-	-	-	164	-	-	1,798	-	-	-	-	-
都市緑地保全法による緑地保全地区内の森林	-	-	-	-	-	-	-	-	-	-	-	-	-	-	-	-	-	-	-
その他	-	-	-	-	-	-	-	-	-	-	-	-	-	-	-	-	-	-	-

(注)重複して指定されている場合があるので「(5)制限林普通林別森林資源表」と合わないときがある。

(5)制限林普通林別森林資源表

単位 面積:ha、蓄積:千m³

区分		民有林計			一般民有林			道有林				
		計	制限林	普通林	計	制限林	普通林	計	制限林	普通林		
総数	面積	273,015	127,826	145,189	187,406	42,781	144,625	85,609	85,045	564		
	蓄積	43,655	21,768	21,887	28,376	6,536	21,840	15,279	15,232	46		
立木地	計	面積	266,549	125,681	140,868	182,113	41,588	140,524	84,436	84,092	344	
		蓄積	43,655	21,768	21,887	28,376	6,536	21,840	15,279	15,232	46	
	計	針	面積	82,993	29,100	53,894	68,764	14,947	53,817	14,230	14,153	77
			蓄積	20,633	6,927	13,706	17,444	3,754	13,690	3,190	3,174	16
		広	面積	80,041	28,497	51,544	66,037	14,561	51,475	14,004	13,936	68
			蓄積	20,292	6,861	13,432	17,122	3,706	13,416	3,170	3,155	16
	計	面積	2,953	602	2,350	2,727	386	2,341	226	217	9	
		蓄積	341	66	275	322	48	274	19	19	1	
	育成単層林	計	面積	79,491	27,317	52,174	66,225	14,128	52,097	13,266	13,189	77
			蓄積	19,761	6,428	13,332	16,860	3,544	13,316	2,901	2,885	16
		針	面積	53,313	21,821	31,492	63,573	13,753	49,820	13,041	12,972	68
			蓄積	13,893	5,336	8,557	16,545	3,498	13,047	2,881	2,866	16
		広	面積	1,920	410	1,510	2,651	375	2,276	226	217	9
			蓄積	222	43	179	316	46	269	19	19	1
	育成複層林	計	面積	3,503	1,782	1,720	2,539	819	1,720	964	964	-
			蓄積	872	499	374	583	210	374	289	289	-
		針	面積	2,077	1,436	640	2,463	808	1,655	964	964	-
			蓄積	564	423	141	577	208	369	289	289	-
		広	面積	27	1	26	76	11	65	-	-	-
			蓄積	1	0	0	6	1	5	-	-	-
	天然林	計	面積	183,556	96,581	86,975	113,349	26,642	86,708	70,206	69,939	267
			蓄積	23,022	14,841	8,181	10,933	2,783	8,150	12,089	12,059	30
		育成単層林	面積	-	-	-	-	-	-	-	-	-
			蓄積	-	-	-	-	-	-	-	-	-
育成複層林		面積	13,010	5,871	7,139	15,104	3,923	11,181	5,521	5,521	0	
		蓄積	1,590	875	715	1,749	497	1,252	1,150	1,150	-	
天然生林	面積	113,426	65,449	47,977	98,245	22,719	75,527	64,685	64,418	267		
	蓄積	13,996	9,883	4,113	9,184	2,285	6,899	10,939	10,909	30		
無立木地	計	面積	6,466	2,145	4,321	5,293	1,192	4,100	1,173	953	220	
	伐採跡地	面積	1,664	64	1,600	2,445	66	2,379	-	-	-	
	未立木地	面積	3,448	1,973	1,475	2,847	1,126	1,721	1,173	953	220	

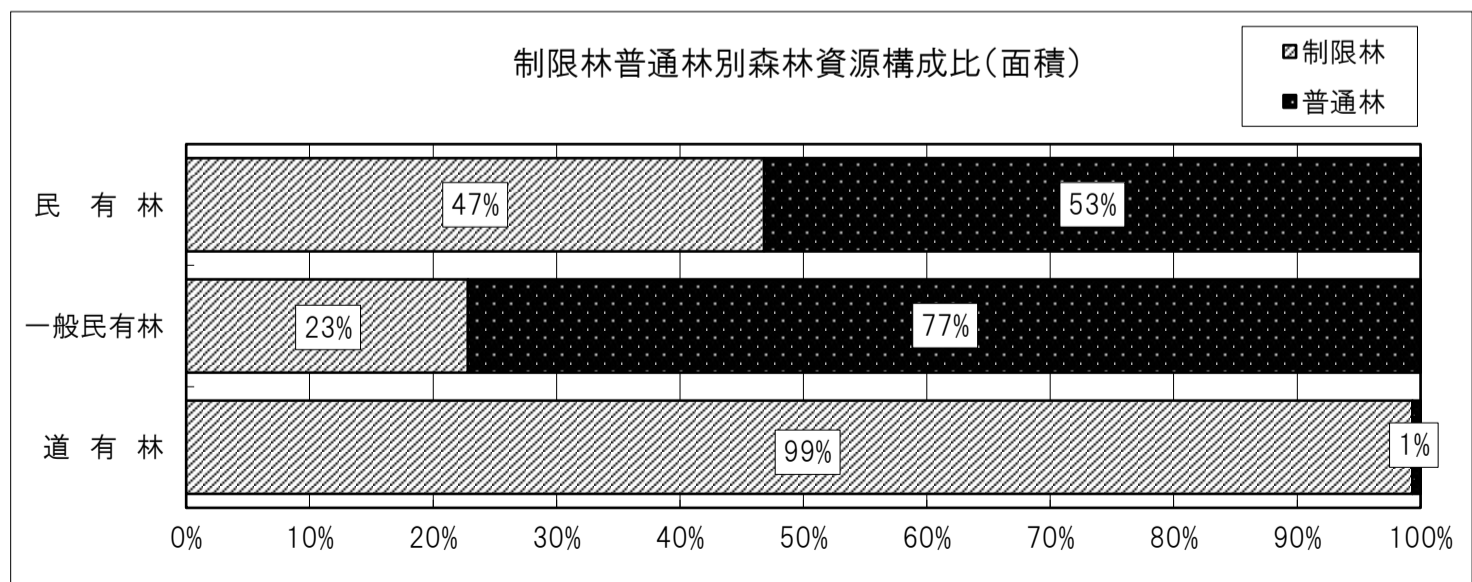

(6) 特定保安林の指定状況(民有林計)

単位 面積:ha

区 分	番号	特定保安林				要整備森林		備 考
		計	人工林	天然林	その他	箇所数	面積	
総 数		1,291	1,291	-	-	4	10	
木古内町	66	1,291	1,291	-	-	4	10	

(注1) 要整備森林の箇所数は、当該特定保安林の区域内の要整備森林の小班数を表す。

(注2) 令和2年4月1日現在。

(7) 荒廃地等の面積(民有林計)

単位 面積:ha

区 分	山地災害危険地区	
	荒廃地	荒廃危険地
総 数	1,220	6,175
渡島	松前町	800
	福島町	339
	知内町	116
	木古内町	216
	北斗市	127
	七飯町	80
	鹿部町	73
	森 町	348
	八雲町	570
	長万部町	1,044
	函館市	982
檜山	江差町	147
	上ノ国町	446
	厚沢部町	46
	乙部町	153
	奥尻町	162
	せたな町	364
今金町	162	

(注) 治山課調べによる。

(8) 森林の被害(民有林計)

単位 面積:ha

区 分	気象害			病虫害			野ネズミ・野ウサギ・エゾシカ等		
	H28	H29	H30	H28	H29	H30	H28	H29	H30
総 数	2,089	18	-	-	-	-	99	75	6
渡島	松前町	-	-	-	-	-	57	2	3
	福島町	8	-	-	-	-	-	-	1
	知内町	3	-	-	-	-	4	8	-
	木古内町	77	-	-	-	-	-	-	-
	北斗市	72	0	-	-	-	-	-	-
	七飯町	-	17	-	-	-	5	5	-
	鹿部町	9	-	-	-	-	-	-	-
	森 町	339	-	-	-	-	-	-	-
	八雲町	434	0	-	-	-	3	57	2
	長万部町	144	-	-	-	-	-	-	-
	函館市	617	-	-	-	-	12	-	-
檜山	江差町	-	-	-	-	-	-	-	-
	上ノ国町	28	-	-	-	-	19	3	1
	厚沢部町	1	-	-	-	-	-	0	-
	乙部町	-	-	-	-	-	-	-	-
	奥尻町	-	-	-	-	-	-	-	-
	せたな町	47	-	-	-	-	-	-	-
今金町	312	-	-	-	-	-	-	-	

(注1) 森林整備課調べによる。

(注2) 病虫害は食葉性害虫を除く。

3 林業の動向

(1) 保有山林規模別・在村不在村別林家数及び面積(一般民有林のみ)

単位 林家数:人、面積:ha

区 分	在村・不在村	計		1ha未満		1～5ha未満		5～10ha未満		10～50ha未満		50ha以上		
		林家数	面積	林家数	面積	林家数	面積	林家数	面積	林家数	面積	林家数	面積	
総 数	計	24,412	187,406	11,616	4,684	8,351	19,601	2,346	16,383	1,725	33,140	374	113,598	
	在	16,972	112,813	8,434	3,218	5,750	13,426	1,568	10,899	1,048	19,602	172	65,668	
	不在	7,440	74,592	3,182	1,465	2,601	6,175	778	5,484	677	13,538	202	47,930	
渡 島	松 前 町	計	1,448	6,467	906	305	405	899	74	512	50	957	13	3,795
		在	1,326	5,279	846	282	374	823	63	435	34	610	9	3,129
		不在	122	1,188	60	23	31	76	11	76	16	347	4	666
	福 島 町	計	1,309	4,103	939	277	274	564	56	394	35	733	5	2,135
		在	1,048	2,512	807	224	181	376	37	258	22	406	1	1,247
		不在	261	1,592	132	54	93	187	19	136	13	327	4	888
	知 内 町	計	659	6,767	353	122	197	447	64	442	36	643	9	5,113
		在	592	5,121	321	114	175	394	62	430	29	555	5	3,628
		不在	67	1,645	32	8	22	53	2	12	7	87	4	1,485
	木古内町	計	692	8,796	324	112	227	509	56	388	73	1,391	12	6,396
		在	555	6,952	295	101	170	362	39	274	44	834	7	5,382
		不在	137	1,844	29	11	57	148	17	114	29	557	5	1,014
	北 斗 市	計	1,051	12,040	489	215	381	840	87	614	75	1,440	19	8,931
		在	907	9,778	415	187	340	752	78	540	60	1,097	14	7,202
		不在	144	2,262	74	28	41	88	9	74	15	343	5	1,729
	七 飯 町	計	935	6,822	475	207	355	770	50	342	36	772	19	4,732
		在	670	3,595	306	137	287	627	38	253	30	612	9	1,966
		不在	265	3,226	169	70	68	142	12	89	6	160	10	2,766
	鹿 部 町	計	842	4,730	484	213	249	511	41	294	54	1,051	14	2,660
		在	257	1,516	162	56	60	126	12	84	20	342	3	908
		不在	585	3,214	322	157	189	385	29	211	34	710	11	1,752
	森 町	計	2,851	16,555	1,559	701	974	2,119	177	1,238	115	2,196	26	10,300
		在	1,369	8,347	711	325	487	1,053	103	718	58	1,044	10	5,207
		不在	1,482	8,208	848	376	487	1,066	74	521	57	1,152	16	5,093
	八 雲 町	計	2,695	30,186	1,203	520	899	2,122	302	2,131	224	4,387	67	21,026
		在	1,436	14,365	713	274	442	1,066	151	1,055	109	2,078	21	9,892
		不在	1,259	15,821	490	245	457	1,056	151	1,076	115	2,310	46	11,134
長万部町	計	929	8,878	310	179	359	890	148	1,005	87	1,835	25	4,968	
	在	288	3,140	60	28	116	316	72	495	37	717	3	1,583	
	不在	641	5,737	250	151	243	574	76	510	50	1,118	22	3,384	
函 館 市	計	3,618	21,559	2,060	767	1,156	2,568	211	1,467	143	2,782	48	13,976	
	在	3,117	15,191	1,782	658	1,028	2,280	177	1,225	100	1,885	30	9,144	
	不在	501	6,368	278	109	128	289	34	241	43	897	18	4,832	
檜 山	江 差 町	計	702	4,790	313	128	264	624	77	519	35	618	13	2,903
		在	554	3,344	253	103	210	502	60	414	24	411	7	1,915
		不在	148	1,446	60	25	54	122	17	104	11	207	6	988
	上ノ国町	計	1,018	7,290	529	197	319	763	78	544	79	1,526	13	4,261
		在	868	6,011	466	169	272	649	60	412	59	1,102	11	3,679
		不在	150	1,280	63	27	47	115	18	132	20	424	2	582
	厚沢部町	計	1,045	7,579	219	118	469	1,247	212	1,529	133	2,529	12	2,157
		在	752	5,455	176	92	339	891	144	1,031	86	1,673	7	1,769
		不在	293	2,124	43	26	130	356	68	498	47	856	5	388
	乙 部 町	計	782	4,525	334	136	294	704	94	653	48	921	12	2,111
		在	683	3,811	304	123	257	615	79	543	35	666	8	1,863
		不在	99	714	30	12	37	89	15	110	13	255	4	247
	奥 尻 町	計	446	4,488	151	73	178	446	54	364	51	890	12	2,716
		在	336	3,119	117	52	134	329	40	269	37	659	8	1,810
		不在	110	1,369	34	20	44	117	14	94	14	231	4	906
	せたな町	計	2,190	13,231	819	330	850	2,131	291	2,009	208	3,807	22	4,954
		在	1,535	9,107	611	243	580	1,425	193	1,330	138	2,431	13	3,678
		不在	655	4,124	208	87	270	706	98	679	70	1,376	9	1,276
	今 金 町	計	1,200	18,598	149	85	501	1,448	274	1,939	243	4,662	33	10,465
		在	679	6,169	89	49	298	842	160	1,133	126	2,480	6	1,665
		不在	521	12,430	60	36	203	606	114	806	117	2,182	27	8,800

(注)在村には、森林所有者が森林の所在する市町村に居住している場合及び森林の所在する市町村におおよそ30分以内に到達可能な場合を含む。

(2) 森林経営計画の認定状況

単位 面積:ha

区 分	森 林 面 積 計	認 定 面 積	認 定 面 積	認 定 率	備 考	
森 有 林 合 計	一 般 民 有 林	道 有 林				
総 数	273,015	110,359	85,615	72%		
渡 島	松 前 町	23,883	2,063	17,418	82%	
	福 島 町	10,856	2,196	6,753	82%	
	知 内 町	6,767	5,567	-	82%	
	木 古 内 町	8,796	7,166	-	81%	
	北 斗 市	12,040	8,176	-	68%	
	七 飯 町	9,394	3,716	2,572	67%	
	鹿 部 町	7,353	1,556	2,622	57%	
	森 町	16,555	9,127	-	55%	
	八 雲 町	30,186	22,051	-	73%	
	長 万 部 町	10,680	4,550	1,804	59%	
	函 館 市	52,376	11,427	30,817	81%	
檜 山	江 差 町	4,790	2,719	-	57%	
	上ノ国町	30,918	3,880	23,630	89%	
	厚 沢 部 町	7,579	4,240	-	56%	
	乙 部 町	4,525	2,890	-	64%	
	奥 尻 町	4,488	1,386	-	31%	
	せ た な 町	13,231	8,084	-	61%	
	今 金 町	18,598	9,567	-	51%	

(注1)平成31年4月1日時点の認定面積。

(注2)人数の総数は当該計画区における認定所有者数であり、市町村別内訳の合計とは一致しない。

(3) 経営管理権及び経営管理実施権の認定状況

単位 面積:ha

市町村別	経営管理権		経営管理実施権		備 考
	件数	面積	件数	面積	
渡 島	該当なし				
檜 山	該当なし				

(注1)令和2年1月1日時点の認定面積。

(4) 森林組合の現況

区分	市町村 (地区)	組合員数 (人)	組合員所有森林面積 (ha)
渡島	松前町森林組合	4,157	105,150
	福島町森林組合		
	知内町森林組合		
	七飯町森林組合		
	山越郡森林組合		
	はこだて広域森林組合		
檜山	檜山南部森林組合	4,157	105,150
	厚沢部町森林組合		
	乙部町森林組合		
	北部桧山森林組合		
	今金町森林組合		

(注1)市町村(地区)は、組合定款に規定する市町村の区域。
(注2)森林組合現況調査一覧(平成30年度)による。

(5) 林業事業体等の現況

単位:事業体数、工場数

区分	森林組合		造林業	素材生産業	製材	チップ		木材・木製品製造業				計	
	総数	うち中核				総数	うち製材兼業	合単板	フローリング	集成材	プレカット		
			上段:森林組合を除く 下段:森林組合を含む										
渡島	松前町	1	-	(1) 2	(1) 2	1	1	(1)	-	-	-	-	1
	福島町	1	-	(1) 1	- -	-	-	-	-	-	-	-	-
	知内町	1	-	(3) 4	(3) 4	1	2	(1)	1	1	-	-	4
	木古内町	-	-	(2) 2	(3) 3	1	1	(1)	-	-	-	-	1
	北斗市	1	(1)	(2) 3	(2) 3	1	-	-	1	-	-	-	2
	七飯町	1	-	(1) 2	(1) 2	-	-	-	-	-	-	-	-
	鹿部町	-	-	(1) 1	(1) 1	1	-	-	-	-	-	-	1
	森町	-	-	(4) 4	(3) 3	3	3	(3)	-	1	-	1	5
	八雲町	1	(1)	(2) 3	(3) 4	3	2	(2)	-	-	1	-	4
	長万部町	-	-	(1) 1	(2) 2	-	-	-	-	-	-	-	-
	函館市	-	-	(6) 6	(7) 7	5	1	(1)	-	-	-	2	7
檜山	江差町	1	-	(1) 2	- 1	-	-	-	-	-	-	-	-
	上ノ国町	-	-	(3) 3	(2) 2	3	4	(3)	-	-	-	-	4
	厚沢部町	1	-	(7) 8	(4) 5	4	5	(4)	1	-	-	-	6
	乙部町	1	-	(1) 2	(1) 2	-	-	-	-	-	-	-	-
	奥尻町	-	-	(1) 1	- -	1	-	-	-	-	-	-	1
	せたな町	1	-	- -	(2) 2	-	-	-	-	-	-	-	-
	今金町	1	-	(2) 3	(3) 4	1	2	(1)	-	-	-	-	2
計	11	(2)	(39) 48	(38) 47	25	21	(17)	3	2	1	3	38	

(注1)林業木材課調べによる。造林業及び素材生産業は平成30年度実績、木材・木製品製造業は平成30年度実績。
(注2)素材生産業上段の()は、森林組合を除いた事業体数の内数。

(6) 林業労働力の概況

単位:人

区分	総数		渡島		檜山	
	総就業者	林業就業者	総就業者	林業就業者	総就業者	林業就業者
S55年	260,834	2,537	226,660	1,581	34,174	956
S60年	251,144	2,302	219,114	1,429	32,030	873
H 2年	248,390	1,710	218,232	1,064	30,158	646
H 7年	253,625	1,231	224,541	829	29,084	402
H12年	240,933	911	213,906	633	27,027	278
H17年	224,266	666	202,265	481	22,001	185
H22年	208,469	715	189,555	503	18,914	212
H27年	199,914	692	181,943	500	17,971	192

(注)各年度国勢調査報告による。

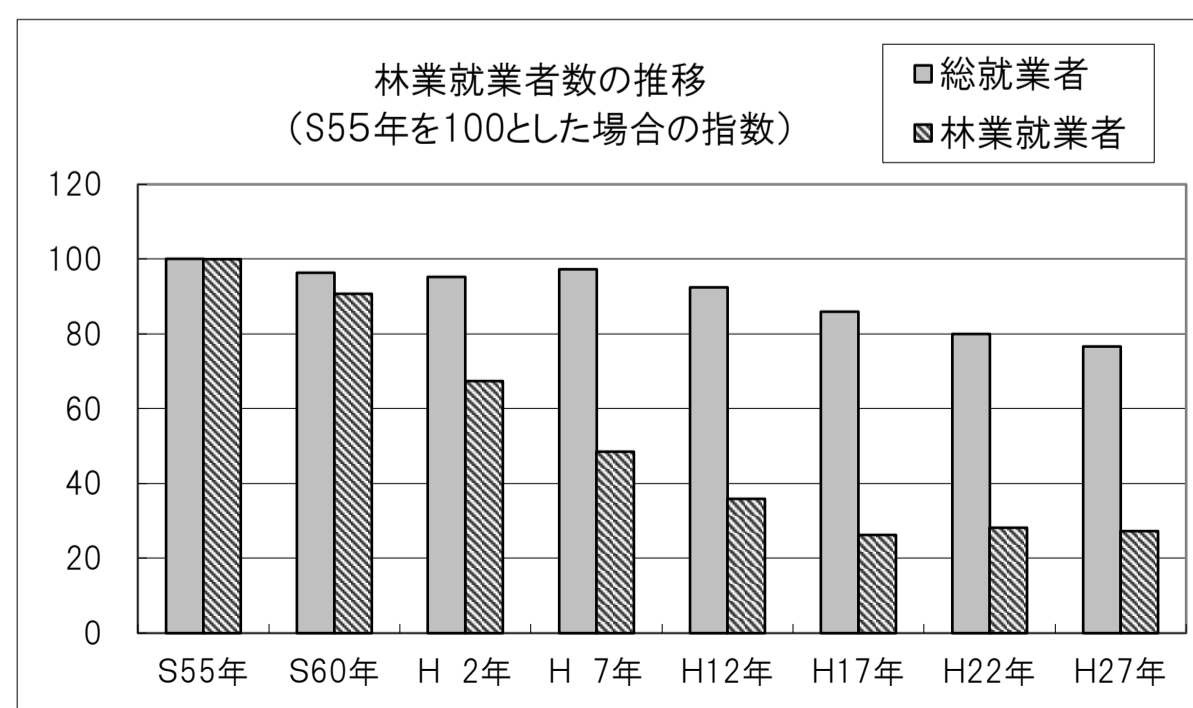

(7)林業機械化の概況

単位 台数:台

機 械 種 名		台 数	説 明
索 道	重 量 式	-	素材の自重を利用して移送するもの
	動 力 式	1	動力を持って移送するもの
集 材 機	小 型	1	10PS未満のもの
	大 型	-	10PS以上のもの
モ ノ ケ ー ブ ル		2	ジグザク集材施設
リ モ コ ン ウ ィ ン チ		6	遠隔操作による小型可搬式木寄せ機
自 走 式 搬 器		7	架線上を走行し素材の巻き上げ及び移送を行う搬器
モ ノ レ ー ル		-	跨座式及び懸垂式
運 材 車		10	20PS未満のもの
		30	20PS以上のもの
ホ イ ー ル タ イ プ ト ラ ク タ		4	素材等を牽引して集材等の作業に用いる(車輪式のもの)
ク ロ ー ラ タ イ プ ト ラ ク タ		33	ホイールトラクタと同じ作業に用いる(履帯式のもの)
育 林 用 ト ラ ク タ		-	主として地拵え等の育林作業に用いる
フ ォ ー ク リ フ ト		39	素材を所定の高さへ積み込み、巻立等の作業を行う
フ ォ ー ク ロ ー ダ		3	土場等で素材の積み込み、巻立等の作業を行う
ク レ ー ン	運 材 機 能 な し	11	素材等の吊り上げ、積み込み、巻立等の作業のみを行うもの (トラッククレーン、ホイールクレーン、クローラクレーン)
	運 材 機 能 あ り	17	クレーン作業と木材運搬を行うもの (クレーン付きトラック)
グ ラ ッ プ ル	運 材 機 能 な し	127	クレーンの先端部に材をつかむグラップルを装備 (グラップルローダ作業車)
	運 材 機 能 あ り	8	グラップルローダによる作業と木材の運搬を行うもの (グラップルローダ付きトラック)
ト ラ ク タ シ ョ ベ ル		18	木材の搬出、育林作業等に係る土木用のもの
シ ョ ベ ル 系 掘 削 機 械		120	木材の搬出、育林作業等に係る土木用のもの (バックホウ、パワーショベル等)
チ ェ ー ン ソ ー		606	伐倒、枝払い、造材作業、育林作業等に用いる
チ ェ ー ン ソ ー リ モ コ ン 装 置 付		5	リモコンチェーンソー架台
刈 払 機		625	地拵え、下刈等に用いるもの(携帯式のもの)
植 穴 掘 機		7	苗木を林地に植栽するのに用いる
動 力 枝 打 機	自 動 木 登 り 式	11	自動木登り式のもの
	背 負 い 式 等	3	背負い式等の上記以外のもの
苗 畑 用 ト ラ ク タ		51	苗畑において、耕うん、整地等に用いる
フ ェ ラ ー バ ン チ ャ		1	立木を伐倒、集積する自走式機械
ス キ ッ ダ		-	牽引式集材専用のトラクタ
プ ロ セ ッ サ		11	枝払い、玉切りする自走式機械
ハ ー ベ ス タ		24	伐倒、枝払い、玉切りする自走式機械
フ ォ ワ ー ダ		8	積載式集材専用車両
タ ワ ー ヤ ー ダ		-	元柱を具備した自走式集材機械
グ ラ ッ プ ル ソ ー		6	巻立、玉切りする自走式機械
樹 木 粉 砕 機		6	伐倒木、伐根、枝条等を粉碎する機械

(注)林業木材課調べによる(平成31年3月31日現在)。

4 指導林家及び林業グループ

(1)指導林家

市町村		氏名	市町村		氏名	
渡島	松前町	小谷 伍郎	渡島	函館市	若松 政人	
		西川 敏郎			京谷 勇二	
		野上 秀雄			五ノ井 孝司	
	福島町	工藤 昭一		檜山	江差町	大石 幹雄
		管藤 光男				坂野 正義
	知内町	澤出 志郎			上ノ国町	飯田 富洋
		佐藤 鐵哉				三國 新平
		佐藤 義明				久末 善輝
	木古内町	橋本 政勝			厚沢部町	菊地 時男
	佐藤 悟	岡部 俊之				
	北斗市	中川 平八郎			乙部町	中納 時雄
		田島 義勝				竹野 一義
	七飯町	杉村 久悦			奥尻町	牛谷内 太一
	鹿部町	松川 正				明石 修二
	森町	長岡 輝仁			今金町	玉井 勲
		松田 寿雄				佐々木 孝
		石井 寿宏				尾野 輝生
	八雲町	春木 芳則				せたな町
小川 久夫		原田 敏男				
酒井 敏男		大根田 登				
牧野 仁		大口 義孝				
荒田 耕三		新家子 幸夫				
長万部町	赤石 成人	今金町	森 勝典			
	丹野 利春		渡邊 茂			
	松浦 良一		竹内 正夫			
函館市	小池 孝司		今金町	稲船 昭範		
	成田 利雄			伊藤 正行		
	澤村 敏雄					

(注)平成31年4月1日現在。

(2)林業グループ

グループ名	設立年	会員数			
		男	女	計	
渡島	福島町しいたけ生産組合	S43	9	-	9
	南茅部林業研究グループ	S56	8	-	8
	森町林業グループ	H7	36	-	36
	上磯木もれ陽の会	H14	4	-	4
	八雲町やまびこ会	H16	4	-	4
	松前アスナロ研究グループ	H17	6	-	6
檜山	アスナロ林業グループ	S33	6	-	6
	杉の子林業グループ	S42	4	-	4
	江差町桐栽培研究会	S63	9	3	12
	狩場山林業グループ	H13	5	-	5
	林業グループ山楽会	H15	12	-	12
	江差塗工房	H18	7	-	7
	上ノ国町林業グループ協議会	H22	14	-	14
北のひばやま倶楽部	H27	28	-	28	

(注)平成31年4月1日現在。

5 前計画の実行状況

(1) 民有林計

ア 伐採立木材積

単位 材積:千m³、歩合:%

区分	計画			実行			実行歩合			
	計	主伐	間伐	計	主伐	間伐	計	主伐	間伐	
総数	計	1,759	646	1,113	1,381	725	656	79	112	59
	針葉樹	1,714	605	1,109	1,325	691	634	77	114	57
	広葉樹	45	41	4	56	34	22	124	83	550
人工林	計	1,711	604	1,107	1,325	691	634	77	114	57
	針葉樹	1,711	604	1,107	1,323	691	632	77	114	57
	広葉樹	-	-	-	2	0	2	-	-	-
天然林	計	48	42	6	56	34	22	117	81	367
	針葉樹	3	1	2	2	-	2	67	-	100
	広葉樹	45	41	4	54	34	20	120	83	500

(注1)計画は、前計画の前半5ヶ年分に対応する数量である(以下同じ)。

(注2)実行は、(平成26年度から平成29年度までの実績)×5/4を計上している(以下同じ)。

イ 伐採面積

単位 面積:ha、歩合:%

区分	計画			実行			実行歩合		
	計	主伐	間伐	計	主伐	間伐	計	主伐	間伐
総数	29,843	5,034	24,809	14,248	3,018	11,230	48	60	45
人工林	28,090	3,427	24,663	12,927	2,623	10,304	46	77	42
天然林	1,753	1,607	146	1,321	395	926	75	25	634

ウ 人工造林・天然更新別面積

単位 面積:ha、歩合:%

区分	計画	実行	実行歩合
人工造林	3,627	2,545	70
再造林	1,454	1,695	117
拡大造林	580	404	70
樹下植栽	1,593	446	28
天然更新	2,386	1,233	52

(注)「拡大造林」は、天然林伐採跡地及び未立木地への造林である。

エ 保安施設の数量

(ア) 保安林の指定又は解除の面積

単位 面積:ha、歩合:%

区分	指定			解除		
	計画	実行	実行歩合	計画	実行	実行歩合
水源かん養のため	1,097	1,092	99	-	-	-
災害防備のため	82	114	139	-	-	-
保健、風致の保存等のため	-	-	-	-	-	-

(イ) 保安施設地区の指定

該当なし

(ウ) 治山事業の数量

単位 歩合:%

区分	計画	実行	実行歩合
治山事業施行地区数	121	102	84

(2)一般民有林
ア 伐採立木材積

単位 材積:千m³、歩合:%

区分	計画			実行			実行歩合			
	計	主伐	間伐	計	主伐	間伐	計	主伐	間伐	
総数	計	1,594	580	1,014	1,138	603	535	71	104	53
	針葉樹	1,549	539	1,010	1,082	569	513	70	106	51
	広葉樹	45	41	4	56	34	22	124	83	550
人工林	計	1,548	538	1,010	1,083	569	514	70	106	51
	針葉樹	1,548	538	1,010	1,081	569	512	70	106	51
	広葉樹	-	-	-	2	0	2	-	-	-
天然林	計	46	42	4	55	34	21	120	81	525
	針葉樹	1	1	-	1	-	1	100	-	-
	広葉樹	45	41	4	54	34	20	120	83	500

(注1)計画は、前計画の前半5ヶ年分に対応する数量である(以下同じ)。

(注2)実行は、(平成27年度から平成30年度までの実績)×5/4を計上している(以下同じ)。

イ 伐採面積

単位 面積:ha、歩合:%

区分	計画			実行			実行歩合		
	計	主伐	間伐	計	主伐	間伐	計	主伐	間伐
総数	27,289	4,214	23,075	12,167	2,440	9,727	45	58	42
人工林	25,599	2,607	22,992	10,846	2,045	8,801	42	78	38
天然林	1,690	1,607	83	1,321	395	926	78	25	1,116

ウ 人工造林・天然更新別面積

単位 面積:ha、歩合:%

区分	計画	実行	実行歩合
人工造林	2,825	1,858	66
再造林	1,364	1,298	95
拡大造林	520	393	76
樹下植栽	941	167	18
天然更新	2,179	1,233	57

(注)「拡大造林」は、天然林伐採跡地及び未立木地への造林である。

エ 保安施設の数量

(ア)保安林の指定又は解除の面積

単位 面積:ha、歩合:%

区分	指定			解除		
	計画	実行	実行歩合	計画	実行	実行歩合
水源かん養のため	937	972	104	-	-	-
災害防備のため	82	114	139	-	-	-
保健、風致の保存等のため	-	-	-	-	-	-

(イ)保安施設地区の指定

該当なし

(ウ)治山事業の数量

単位 歩合:%

区分	計画	実行	実行歩合
治山事業施行地区数	82	66	80

(3)道有林

ア 伐採立木材積

単位 材積:千m³、歩合:%

区分	計画			実行			実行歩合			
	計	主伐	間伐	計	主伐	間伐	計	主伐	間伐	
総数	計	165	66	99	243	122	121	147	185	122
	針葉樹	165	66	99	243	122	121	147	185	122
	広葉樹	-	-	-	-	-	-	-	-	-
人工林	計	163	66	97	242	122	120	148	185	124
	針葉樹	163	66	97	242	122	120	148	185	124
	広葉樹	-	-	-	-	-	-	-	-	-
天然林	計	2	-	2	1	-	1	50	-	50
	針葉樹	2	-	2	1	-	1	50	-	50
	広葉樹	-	-	-	-	-	-	-	-	-

(注1)計画は、前計画の前半5ヶ年分に対応する数量である(以下同じ)。

(注2)実行は、(平成27年度から平成30年度までの実績)×5/4を計上している(以下同じ)。

イ 伐採面積

単位 面積:ha、歩合:%

区分	計画			実行			実行歩合		
	計	主伐	間伐	計	主伐	間伐	計	主伐	間伐
総数	2,554	820	1,734	2,081	578	1,503	81	70	87
人工林	2,491	820	1,671	2,081	578	1,503	84	70	90
天然林	63	-	63	-	-	-	-	-	-

ウ 人工造林・天然更新別面積

単位 面積:ha、歩合:%

区分	計画	実行	実行歩合
人工造林	802	687	86
再造林	90	397	441
拡大造林	60	11	18
樹下植栽	652	279	43
天然更新	207	-	-

(注)「拡大造林」は、天然林伐採跡地及び未立木地への造林である。

エ 保安施設の数

(ア)保安林の指定又は解除の面積

単位 面積:ha、歩合:%

区分	指定			解除		
	計画	実行	実行歩合	計画	実行	実行歩合
水源かん養のため	160	120	75	-	-	-
災害防備のため	-	-	-	-	-	-
保健、風致の保存等のため	-	-	-	-	-	-

(イ)保安施設地区の指定

該当なし

(ウ)治山事業の数

単位 歩合:%

区分	計画	実行	実行歩合
治山事業施行地区数	39	36	92

6 林地の異動状況(地域森林計画の対象森林)

(1) 森林から森林以外への異動(平成26年～平成30年)

単位 面積:ha

区 分	農用地	レジャー施設	その他	他省所管	総数
民有林計	36	-	80	-	116
一般民有林	36	-	80	-	116
道 有 林	-	-	-	-	-

(注)森林区域の精査による異動は計上していない。

(2) 森林以外から森林への異動(平成26年～平成30年)

単位 面積:ha

区 分	農用地	原野	その他	他省所管	総数
民有林計	1	8	4	-	13
一般民有林	1	8	4	-	13
道 有 林	-	-	-	-	-

(注)森林区域の精査による異動は計上していない。

(3)道有林

ア 分期別伐採造林計画

単位 材積:千m³、面積:ha

区分		I	II	III	IV	V	VI	VII	VIII	
伐採立木材積	総数	計	291	296	254	261	235	234	235	234
		針葉樹	291	296	254	261	235	234	235	234
		広葉樹	-	-	-	-	-	-	-	-
	主伐	計	155	153	99	95	90	85	83	76
		針葉樹	155	153	99	95	90	85	83	76
		広葉樹	-	-	-	-	-	-	-	-
	間伐	計	136	143	155	166	145	149	152	158
		針葉樹	136	143	155	166	145	149	152	158
		広葉樹	-	-	-	-	-	-	-	-
造林面積	計	1,234	1,170	761	749	723	696	699	675	
	人工造林	1,130	1,105	726	716	690	665	668	646	
	天然更新	104	65	35	33	33	31	31	29	

(注)各分期は令和2年度から5年ごとの期間である。

イ 分期別期首資源表

(ア)面積の推移

単位 面積:ha

区分		I	II	III	IV	V	VI	VII	VIII
総数		85,609	85,609	85,609	85,609	85,609	85,609	85,609	85,609
人工林	計	14,230	14,422	14,350	14,629	14,842	14,742	14,642	14,542
	育成単層林	13,266	12,422	11,657	11,424	11,147	10,577	10,029	9,496
	育成複層林	964	2,000	2,693	3,205	3,695	4,165	4,613	5,046
天然林	計	70,205	70,187	70,287	70,387	70,487	70,587	70,687	70,787
	育成単層林	-	-	-	-	-	-	-	-
	育成複層林	5,521	5,503	5,603	5,703	5,803	5,903	6,003	6,103
	天然生林	64,684	64,684	64,684	64,684	64,684	64,684	64,684	64,684
無立木地	計	1,173	1,000	972	593	280	280	280	280
	人工林伐採跡地	-	-	-	-	-	-	-	-
	天然林伐採跡地	-	-	-	-	-	-	-	-
	未立木地	1,173	1,000	972	593	280	280	280	280

(イ)蓄積の推移

単位 蓄積:千m³

区分		I	II	III	IV	V	VI	VII	VIII
総数		15,279	15,677	16,124	17,206	18,361	19,591	20,836	22,270
人工林	計	3,190	3,331	3,555	4,122	4,741	5,413	6,077	6,773
	育成単層林	2,901	3,063	3,273	3,829	4,442	5,108	5,772	6,465
	育成複層林	289	268	282	293	299	305	305	308
天然林	計	12,089	12,346	12,569	13,084	13,620	14,178	14,759	15,497
	育成単層林	-	-	-	-	-	-	-	-
	育成複層林	1,150	1,161	1,202	1,262	1,325	1,391	1,461	1,534
	天然生林	10,939	11,185	11,367	11,822	12,295	12,787	13,298	13,963

8 その他

(1) 計画量の考え方

ア 基本方針

森林・林業基本計画及び全国森林計画により定められた森林の区分の施業方法に基づき、北海道森林づくり条例の基本理念や北海道森林づくり基本計画の長期的な目標を踏まえ、地域の社会的・経済的条件を勘案し、計画量を定めた。

道有林については、これらに加え道有林基本計画を踏まえて計画量を定めた。

イ 計画量の算定方法

(ア) 一般民有林

森林の有する機能の高低、森林の樹種・齢級構成、伐採実績などを勘案し、マクロ的な計算方法により計画量を算定している。

a 特に、水源^{かん}涵養機能の高度発揮が求められる森林

対象資源	作業種	種類	伐採種	伐採方法	更新方法	
人工林	主伐	カラ類	皆伐	伐期は概ね70年(木材等生産重視の森林の伐期に対し10年加算)	人工造林 又は天然更新	
		トド類		伐期は概ね65年(木材等生産重視の森林の伐期に対し10年加算)		
		スギ類		伐期は概ね80年(木材等生産重視の森林の伐期に対し10年加算)		
		カラ類	択伐	伐期は概ね60年 択伐率30%		人工造林
		トド類				
		スギ類				
	間伐	カラ類	-	6~10 齢級の間に3回実施 間伐率20%		-
		トド類		5~9 齢級の間に4回実施 間伐率20%		
		スギ類		5~11 齢級の間に4回実施 間伐率20%		
天然林	主伐	育成複層林	択伐	伐期は概ね85年 択伐率20% 回帰年30年	天然更新	
		天然生林		皆伐		伐期は概ね95年
			択伐	伐期は概ね85年 択伐率20% 回帰年40年		
	間伐	育成複層林	-	12~17 齢級の間に1回実施 間伐率15%		-
無立木地	-	人工林伐採跡	-	-	人工造林	
		天然林伐採跡	-	-	天然更新	
		未立木地	-	-		

b 特に、山地災害防止機能/土壌保全機能、快適環境形成機能、保健・レクリエーション機能、文化機能及び生物多様性保全機能の高度発揮が求められる森林

対象資源	作業種	種類	施業方法等	伐採方法	更新方法	
人工林	主伐	カラ類	長伐期 (皆伐)	伐期は概ね80年(木材等生産重視の森林の伐期に対し20年加算)	人工造林	
		トド類		伐期は概ね85年(木材等生産重視の森林の伐期に対し20年加算)		
		スギ類		伐期は概ね90年(木材等生産重視の森林の伐期に対し20年加算)		
		カラ類	複層林 (択伐)	伐期は概ね60年 択伐率30%		天然更新 山地/土壌にあっては人工造林による
		トド類				
		スギ類				
	間伐	カラ類	-	6~10 齢級の間に3回実施 間伐率20%		-
		トド類		5~9 齢級の間に4回実施 間伐率20%		
		スギ類		5~11 齢級の間に4回実施 間伐率20%		
天然林	主伐	育成複層林	択伐	伐期は概ね75年 択伐率20% 回帰年30年	天然更新	
		天然生林		伐期は概ね75年 択伐率20% 回帰年40年		
	間伐	育成複層林	-	10~15 齢級の間に1回実施 間伐率15%		-
無立木地	-	人工林伐採跡	-	-	人工造林	
		天然林伐採跡	-	-	天然更新	
		未立木地	-	-		

c 特に、木材等生産機能の高度発揮が求められる森林

対象資源	作業種	樹種・林種等	伐採種	伐採方法	更新方法	
人工林	主伐	カラ類	皆伐	伐期は概ね60年	人工造林	
		トド類		伐期は概ね55年		
		スギ類		伐期は概ね70年		
	間伐	カラ類	-	6~10 齢級の間に3回実施 間伐率20%		-
		トド類		5~9 齢級の間に4回実施 間伐率20%		
		スギ類		5~11 齢級の間に4回実施 間伐率20%		
天然林	主伐	育成単層林(萌芽林)	皆伐	伐期は概ね25年	天然更新	
		育成複層林	択伐	伐期は概ね75年 択伐率20% 回帰年30年		
		天然生林	皆伐	伐期は概ね75年		
			択伐	伐期は概ね75年 択伐率20% 回帰年40年		
	間伐	育成複層林	-	10~15 齢級の間に1回実施 間伐率15%		-
無立木地	-	人工林伐採跡	-	-	人工造林	
		天然林伐採跡	-	-	天然更新	
		未立木地	-	-		

注1) 法令により禁伐になっている森林及び更新困難地等は伐採対象から除く。また、天然林については、疎密度やヘクタール当たり蓄積の低い森林、林道から離れている森林については伐採対象から除く。

注2) トド類はトドマツ、トウヒ、エゾマツ、ヒバ、ヤチダモであり、スギ類はスギ、カラ類はトド類及びスギ類以外のものである。

注3) 山地災害防止機能/土壌保全機能の高度発揮が求められる森林については、伐採後に確実に更新を図る観点から、更新方法は人工造林(樹下植栽)としている。

注4) 木材等生産林の人工林における伐期は、計画事項の主伐時期に関する目安を参考にしている。

※ 一般民有林の施業体系

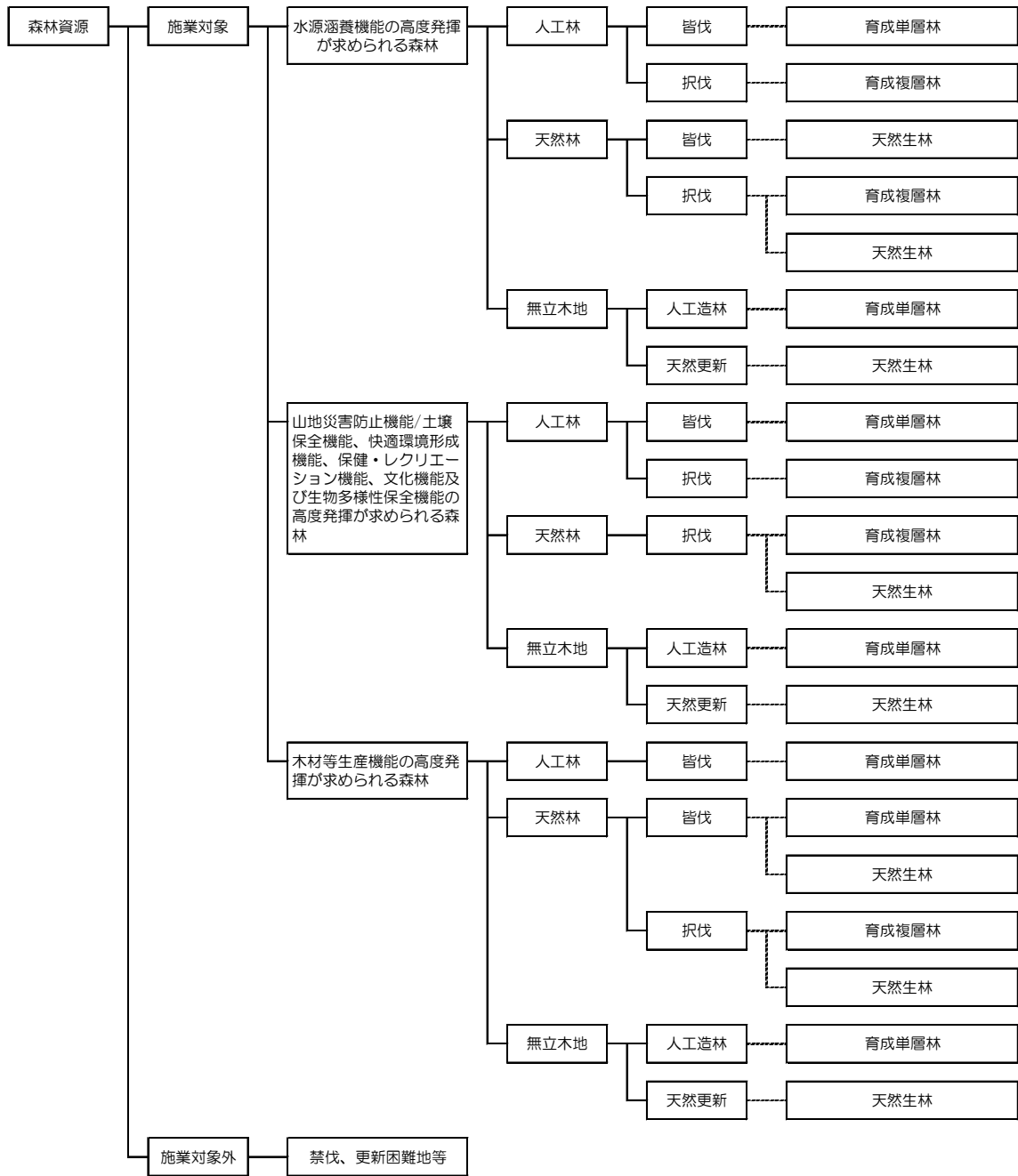

(イ) 道有林

道有林基本計画及び整備管理計画に基づいて、管理区ごとに計画量を算定した。

(2)前後期別計画量(前期5年+後期5年)

ア 民有林計

(ア)伐採立木材積

単位 材積:千m³

区分		伐採計			主伐			間伐		
		計	針葉樹	広葉樹	計	針葉樹	広葉樹	計	針葉樹	広葉樹
総数	計	3,594	3,516	78	1,931	1,860	71	1,663	1,656	7
	前期	1,832	1,799	33	884	855	29	948	944	4
	後期	1,762	1,717	45	1,047	1,005	42	715	712	3
人工林	計	3,516	3,516	-	1,860	1,860	-	1,656	1,656	-
	前期	1,799	1,799	-	855	855	-	944	944	-
	後期	1,717	1,717	-	1,005	1,005	-	712	712	-
天然林	計	78	-	78	71	-	71	7	-	7
	前期	33	-	33	29	-	29	4	-	4
	後期	45	-	45	42	-	42	3	-	3

(イ)伐採面積

単位 面積:ha

区分		伐採計	主伐	間伐
		計	45,295	11,513
総数	前期	24,093	5,476	18,617
	後期	21,202	6,037	15,165
人工林	計	42,110	9,326	32,784
	前期	22,692	4,500	18,192
	後期	19,418	4,826	14,592
天然林	計	3,185	2,187	998
	前期	1,401	976	425
	後期	1,784	1,211	573

(ウ)人工造林・天然更新面積

単位 面積:ha

区分	計	人工造林			天然更新	
		計	再造林	拡大造林		樹下植栽
総数	14,669	9,448	5,469	833	3,146	5,221
前期	6,425	4,160	2,304	357	1,499	2,265
後期	8,244	5,288	3,165	476	1,647	2,956

(注)「拡大造林」は、天然林伐採跡地及び未立木地への造林である。

イ 一般民有林
(ア)伐採立木材積

単位 材積:千m³

区分		伐採計			主伐			間伐		
		計	針葉樹	広葉樹	計	針葉樹	広葉樹	計	針葉樹	広葉樹
総数	計	3,006	2,929	77	1,623	1,552	71	1,383	1,377	6
	前期	1,540	1,508	32	729	700	29	811	808	3
	後期	1,466	1,421	45	894	852	42	572	569	3
人工林	計	2,929	2,929	-	1,552	1,552	-	1,377	1,377	-
	前期	1,508	1,508	-	700	700	-	808	808	-
	後期	1,421	1,421	-	852	852	-	569	569	-
天然林	計	77	-	77	71	-	71	6	-	6
	前期	32	-	32	29	-	29	3	-	3
	後期	45	-	45	42	-	42	3	-	3

(イ)伐採面積

単位 面積:ha

区分		伐採計	主伐	間伐
総数	計	37,422	9,069	28,353
	前期	20,231	4,224	16,007
	後期	17,191	4,845	12,346
人工林	計	34,256	6,882	27,374
	前期	18,849	3,248	15,601
	後期	15,407	3,634	11,773
天然林	計	3,166	2,187	979
	前期	1,382	976	406
	後期	1,784	1,211	573

(ウ)人工造林・天然更新面積

単位 面積:ha

区分	計	人工造林				天然更新
		計	再造林	拡大造林	樹下植栽	
総数	12,220	7,168	4,337	833	1,998	5,052
前期	5,191	3,030	1,786	357	887	2,161
後期	7,029	4,138	2,551	476	1,111	2,891

(注)「拡大造林」は、天然林伐採跡地及び未立木地への造林である。

ウ 道有林

(ア)伐採立木材積

単位 材積:千m³

区分		伐採計			主伐			間伐		
		計	針葉樹	広葉樹	計	針葉樹	広葉樹	計	針葉樹	広葉樹
総数	計	588	587	1	308	308	-	280	279	1
	前期	292	291	1	155	155	-	137	136	1
	後期	296	296	-	153	153	-	143	143	-
人工林	計	587	587	-	308	308	-	279	279	-
	前期	291	291	-	155	155	-	136	136	-
	後期	296	296	-	153	153	-	143	143	-
天然林	計	1	-	1	-	-	-	1	-	1
	前期	1	-	1	-	-	-	1	-	1
	後期	-	-	-	-	-	-	-	-	-

(イ)伐採面積

単位 面積:ha

区分		伐採計	主伐	間伐
総数	計	7,873	2,444	5,429
	前期	3,862	1,252	2,610
	後期	4,011	1,192	2,819
人工林	計	7,854	2,444	5,410
	前期	3,843	1,252	2,591
	後期	4,011	1,192	2,819
天然林	計	19	-	19
	前期	19	-	19
	後期	-	-	-

(ウ)人工造林・天然更新面積

単位 面積:ha

区分	計	人工造林				天然更新
		計	再造林	拡大造林	樹下植栽	
総数	2,449	2,280	1,132	-	1,148	169
前期	1,234	1,130	518	-	612	104
後期	1,215	1,150	614	-	536	65

(注)「拡大造林」は、天然林伐採跡地及び未立木地への造林である。