

VI (附) 参考資料

〔留意事項〕

- 1 民有林区分で、「道有林」とは、北海道が所有し「北海道有林野の整備及び管理に関する規程」に基づき管理している森林、「一般民有林」とは「道有林」以外の全ての民有林をいいます。
「市町村有林」は市町村が所有している森林であり、一般民有林に含まれます。
- 2 数値は、四捨五入を用い、単位に満たないものは「0」、数値のないものは「-」、または空欄によって表示しています。
また、単位未満を四捨五入して表示しているため、総数、計と内訳が一致しない場合があります。

〔区分の解説〕

- 1 人工林
植栽などにより造成した立木地のうち、その樹種の占める蓄積の割合が50%を上回る森林
- 2 天然林
立木地のうち、人工林以外の森林
- 3 無立木地
林地面積と立木の樹冠の占める面積の比率が30%未満の森林
- 4 針葉樹林
針葉樹の占める蓄積の割合が75%以上の立木地
各表内では「針」で表示
- 5 広葉樹林
広葉樹の占める蓄積の割合が75%以上の立木地
各表内では「広」で表示
- 6 制限林
法令等により森林施業が制限されている森林
(保安林、国立公園・国定公園の特別地域及び鳥獣保護区特別保護地区など)
- 7 普通林
制限林以外の森林

1 森林計画区の概要

(1)市町村別土地面積及び森林面積

単位 面積:ha

区 分	区域面積①	森林面積						森林比率(%) ②/①×100
		計②	国有林	民有林				
				民有林計	道有林	一般民有林		
						市町村有林	私有林	
総 数	1,082,804	689,137	415,603	273,534	45,165	47,104	181,264	64
音更町	46,602	11,723	52	11,671	-	1,772	9,899	25
土幌町	25,919	5,581	149	5,432	-	1,858	3,574	22
上土幌町	69,423	53,191	47,416	5,775	-	2,941	2,834	77
鹿追町	40,288	21,576	18,732	2,843	-	827	2,016	54
新得町	106,383	93,594	83,691	9,903	-	3,926	5,977	88
清水町	40,225	17,713	11,387	6,326	-	2,047	4,279	44
芽室町	51,376	21,823	15,393	6,430	-	1,132	5,297	42
中札内村	29,258	18,824	16,717	2,107	-	1,259	848	64
更別村	17,690	2,625	567	2,057	-	1,240	817	15
大樹町	81,568	58,286	41,406	16,880	5,938	3,639	7,303	71
広尾町	59,654	47,105	32,626	14,479	-	3,199	11,279	79
幕別町	47,764	14,711	13	14,698	3,858	2,285	8,555	31
池田町	37,179	22,524	2	22,522	-	3,229	19,293	61
豊頃町	53,671	32,568	-	32,568	12,109	4,155	16,304	61
本別町	39,191	21,525	9,963	11,562	-	918	10,644	55
足寄町	140,804	115,813	78,260	37,553	-	5,613	31,940	82
陸別町	60,890	50,295	38,360	11,935	-	1,724	10,211	83
浦幌町	72,985	54,148	8	54,140	23,260	3,408	27,472	74
帯広市	61,934	25,513	20,859	4,654	-	1,930	2,724	41

(注1)区域面積は「令和5年北海道統計書」、森林面積(国有林・市町村有林)は「令和4年度北海道林業統計」。

(注2)森林面積(国有林)には、国有林野の管理経営に関する法律による国有林以外のその他の国有林を含む。

(注3)平成29年度北海道林業統計から、国立研究開発法人が事業主体である水源林造成事業地については「私有林等」に含まれる。

(2)土地利用の現況

単位 面積:ha

区 分	区域面積	森 林	農 地				その他
			計	田	畑	牧場	
総 数	1,082,804	689,137	272,060	2,056	241,596	28,408	121,607
音更町	46,602	11,723	28,993	520	22,774	5,700	5,886
土幌町	25,919	5,581	16,199	-	14,925	1,274	4,139
上土幌町	69,423	53,191	11,589	-	9,938	1,651	4,643
鹿追町	40,288	21,576	12,845	-	11,960	886	5,867
新得町	106,383	93,594	6,821	-	6,239	582	5,968
清水町	40,225	17,713	16,545	-	14,518	2,027	5,968
芽室町	51,376	21,823	22,278	-	21,416	862	7,275
中札内村	29,258	18,824	7,019	-	6,946	73	3,415
更別村	17,690	2,625	12,565	-	12,253	312	2,500
大樹町	81,568	58,286	13,653	-	12,958	695	9,629
広尾町	59,654	47,105	7,080	-	6,233	847	5,468
幕別町	47,764	14,711	23,866	165	22,585	1,116	9,187
池田町	37,179	22,524	13,213	1,372	6,299	5,542	1,443
豊頃町	53,671	32,568	11,523	-	10,885	638	9,580
本別町	39,191	21,525	11,453	-	10,935	518	6,213
足寄町	140,804	115,813	14,245	-	12,078	2,166	10,746
陸別町	60,890	50,295	6,576	-	5,163	1,413	4,019
浦幌町	72,985	54,148	11,894	-	10,425	1,469	6,943
帯広市	61,934	25,513	23,703	-	23,065	638	12,718

(注)区域面積及び農地は「令和5年北海道統計書」による。

(3)産業別就業者数

単位 人

区 分	総 数	第一次産業				第二次産業	第三次産業
		計	農業	林業	漁業		
総 数	159,851	22,932	21,295	1,098	539	26,455	104,628
音更町	20,853	2,557	2,472	84	1	3,972	14,241
土幌町	3,232	1,377	1,368	8	1	372	1,440
上土幌町	2,540	858	807	51	-	291	1,327
鹿追町	2,844	975	962	13	-	178	1,588
新得町	3,062	627	560	67	-	452	1,972
清水町	4,627	1,321	1,303	16	2	816	2,419
芽室町	9,470	2,110	2,077	33	-	1,555	5,330
中札内村	2,128	601	594	6	1	301	1,135
更別村	1,838	813	798	13	2	154	836
大樹町	3,060	951	832	37	82	582	1,522
広尾町	3,340	718	356	41	321	708	1,832
幕別町	13,145	1,958	1,843	111	4	2,201	8,447
池田町	3,116	761	727	33	1	517	1,832
豊頃町	1,638	743	678	24	41	146	735
本別町	3,456	851	817	34	-	589	1,920
足寄町	3,360	854	684	170	-	471	1,978
陸別町	1,213	374	294	80	-	135	704
浦幌町	2,375	867	695	101	71	340	1,153
帯広市	74,554	3,616	3,428	176	12	12,675	54,217

(注1)令和2年国勢調査報告による。

(注2)総数には「分類不能な産業」が含まれるため、各産業の合計と合わないときがある。

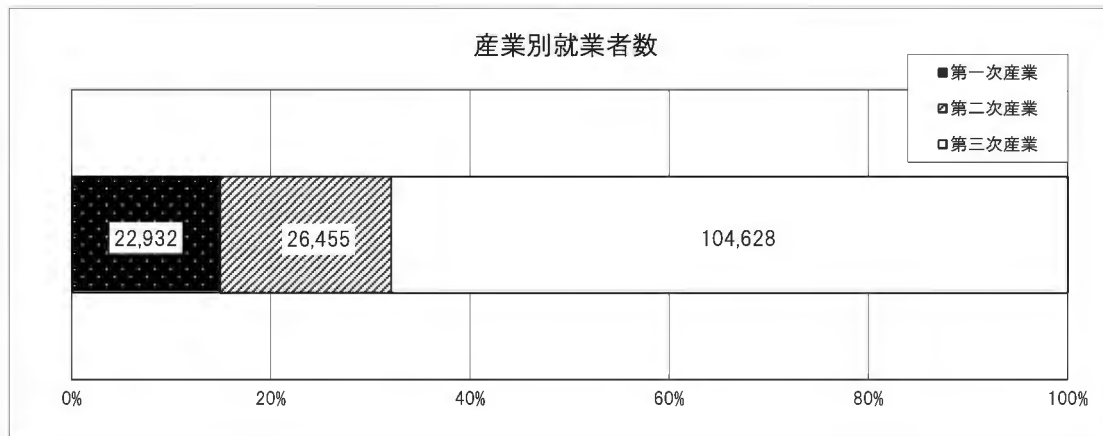
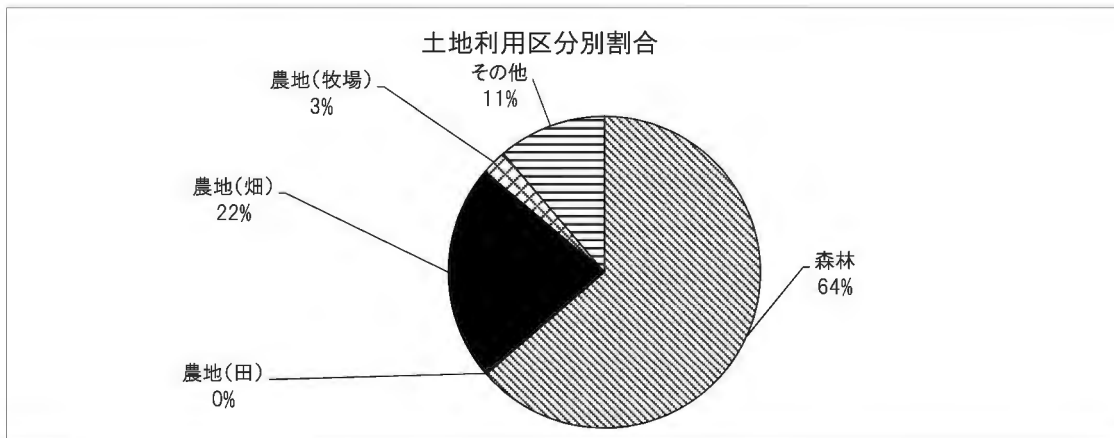

(4) 地況
ア 地質分布

十勝森林計画区の地質分布

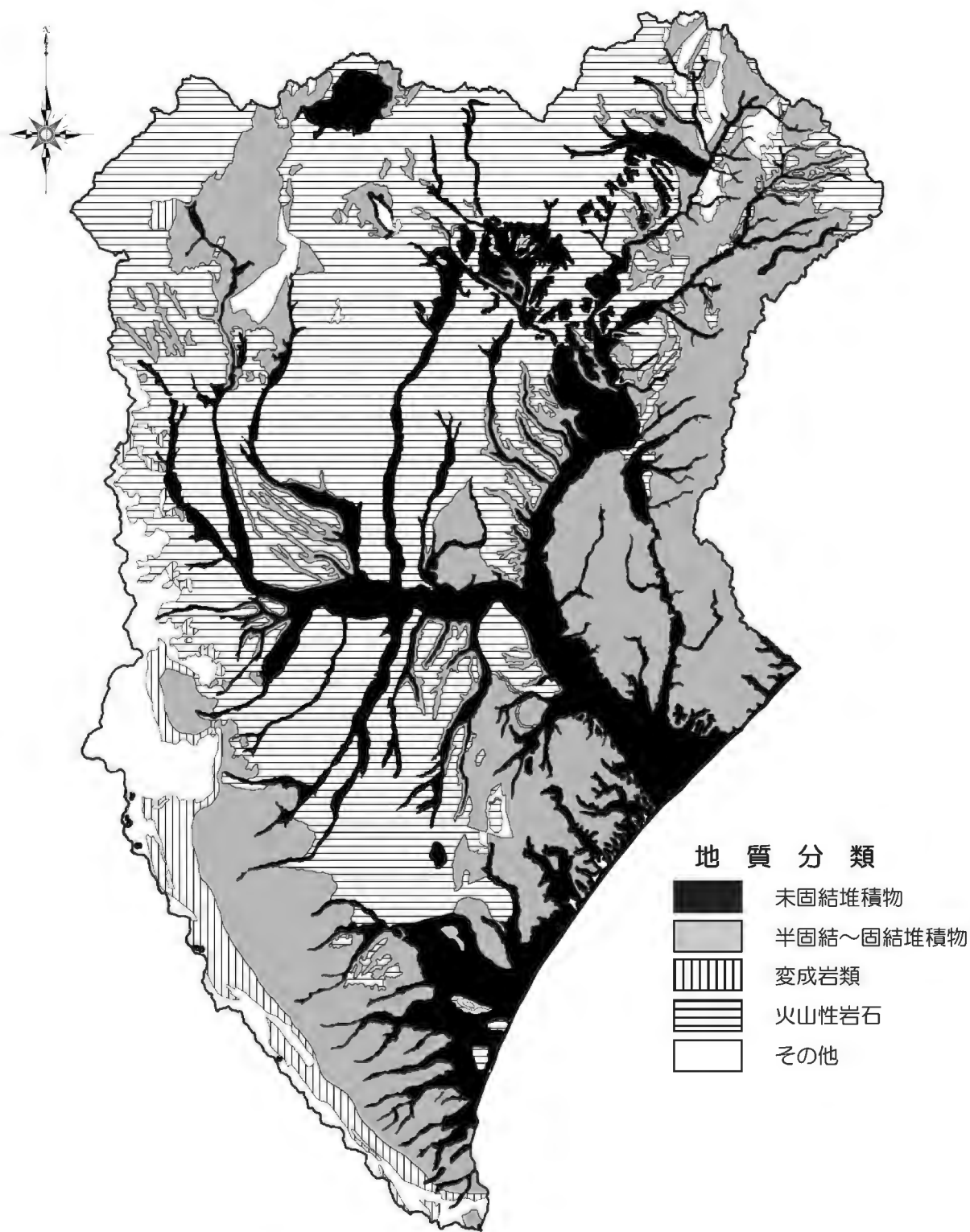

(土地分類図(国土交通省)を参考に、森林計画課で作成)

地質は、大雪・阿寒山系の火成岩、日高山脈の深成岩・変成岩等からなり、北部には軽石流堆積物、平野部では礫性の河岸段丘でロームが広がっている。

イ 土壤分布

十勝森林計画区の土壤分布

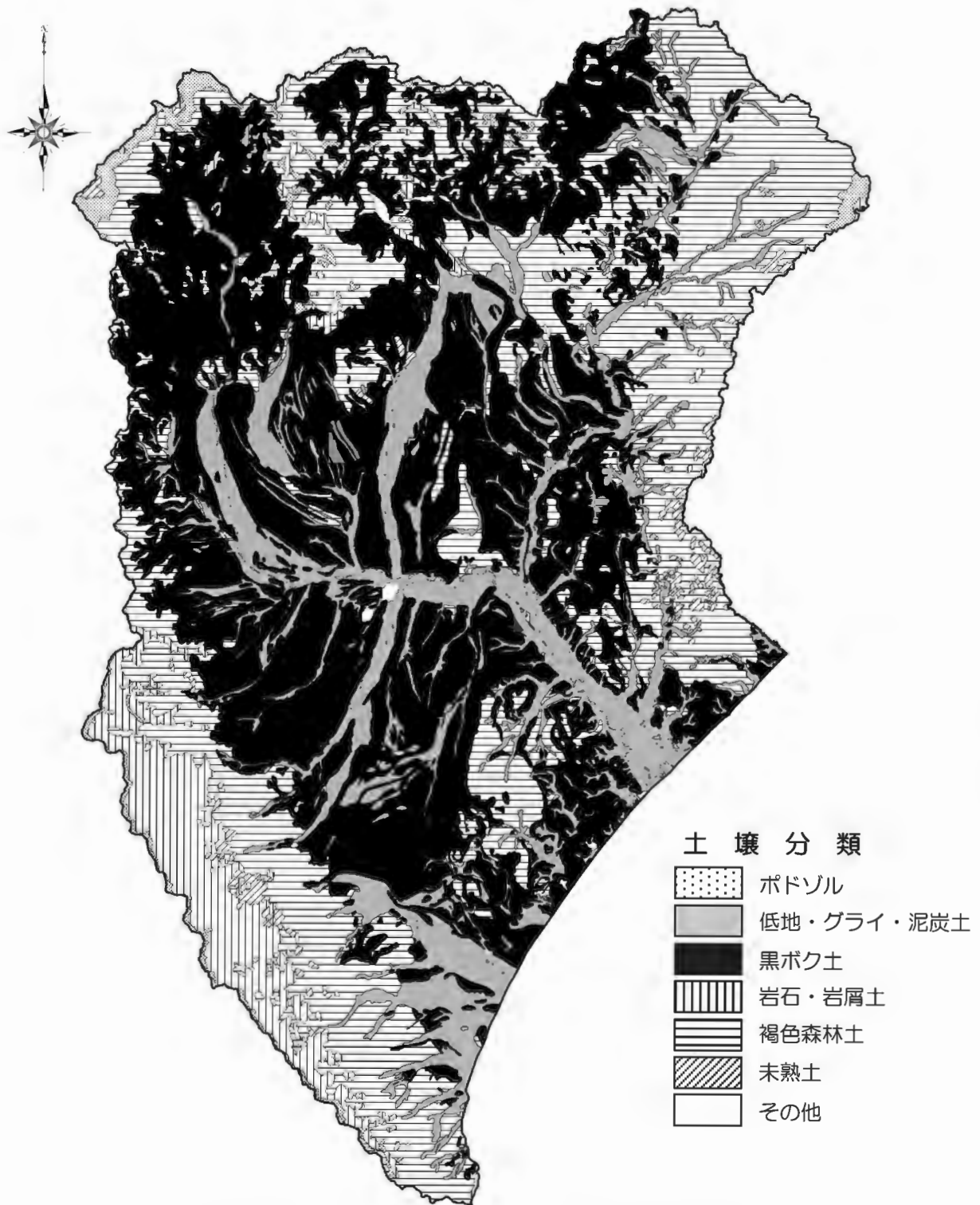

(土地分類図(国土交通省)を参考に、森林計画課で作成)

土壤は、火山灰層に被覆された褐色森林土が多く分布し、山麓・平野部では黒ボク土が多く見られる。

2 森林の現況

(1) 施業方法・年齢別森林資源表

ア 民有林計

区分	総数	年齢											
		1 (1~5)	2 (6~10)	3 (11~15)	4 (16~20)	5 (21~25)	6 (26~30)	7 (31~35)	8 (36~40)	9 (41~45)	10 (46~50)		
総数	面積 273,534 蓄積 48,521	7,560	7,740	9,226	8,549	6,581	5,628	7,653	8,560	12,458	19,648		
		76	283	677	999	891	945	1,436	1,739	2,960	4,824		
立木地	計	面積	260,881	7,560	7,740	9,226	8,549	6,581	5,628	7,653	8,560	12,458	19,648
		蓄積	48,521	76	283	677	999	891	945	1,436	1,739	2,960	4,824
	計	面積	114,101	7,376	6,616	7,196	6,963	5,114	4,514	5,614	6,034	9,587	13,910
		蓄積	27,092	76	283	634	948	837	890	1,310	1,576	2,744	4,390
	計	面積	108,924	7,232	6,391	6,876	6,508	4,687	4,221	5,260	5,465	8,988	13,349
		蓄積	26,194	76	283	627	918	797	851	1,242	1,446	2,586	4,235
	広	面積	5,177	144	225	319	455	428	292	354	569	599	560
		蓄積	898	-	-	7	30	40	39	67	130	159	155
	計	面積	108,843	7,277	6,418	7,113	6,735	4,779	4,166	5,213	5,612	9,065	13,609
		蓄積	25,845	75	278	631	935	807	834	1,255	1,500	2,634	4,284
	育成単層林	面積	103,821	7,139	6,194	6,796	6,299	4,392	3,886	4,901	5,066	8,467	13,055
		蓄積	24,970	75	278	623	906	771	797	1,192	1,373	2,476	4,132
	広	面積	5,022	138	224	317	436	387	280	312	546	598	554
		蓄積	875	-	-	7	30	36	37	63	127	158	152
	計	面積	5,258	99	198	83	228	335	347	402	422	522	300
		蓄積	1,247	1	5	4	13	29	55	55	76	110	106
	育成複層林	面積	5,103	93	197	81	208	295	336	359	399	521	294
		蓄積	1,224	1	5	4	12	26	53	50	73	110	103
	広	面積	155	6	2	2	19	41	12	42	23	1	6
		蓄積	22	-	-	0	1	4	2	5	3	1	2
計	面積	146,780	184	1,124	2,031	1,586	1,467	1,114	2,039	2,526	2,871	5,738	
	蓄積	21,429	-	-	43	51	54	55	127	163	216	434	
育成単層林	面積	1,284	-	-	1	73	27	143	162	92	98	62	
	蓄積	117	-	-	0	2	1	7	10	6	8	5	
育成複層林	面積	23,973	9	48	358	38	38	41	86	199	200	494	
	蓄積	4,009	-	-	8	1	2	3	6	15	19	47	
天然林	面積	121,523	175	1,076	1,672	1,474	1,402	931	1,791	2,235	2,573	5,182	
	蓄積	17,303	-	-	35	47	51	45	111	141	189	381	
無立木地	面積	12,653											

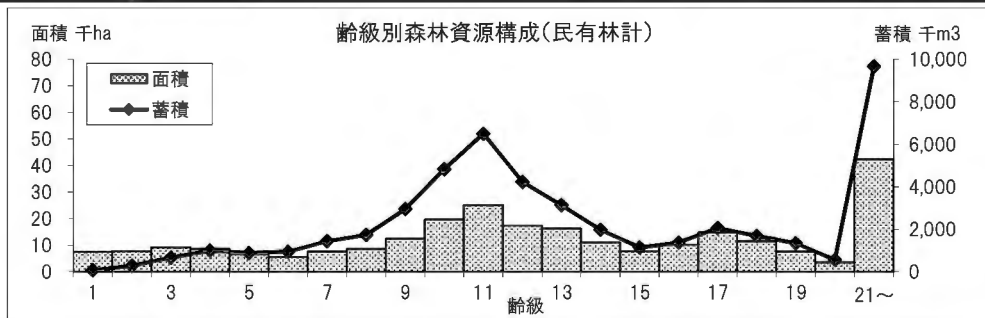

単位 面積:ha、蓄積:千m³

(括 弧 内 は 林 齢)											区 分		
11 (51~55)	12 (56~60)	13 (61~65)	14 (66~70)	15 (71~75)	16 (76~80)	17 (81~85)	18 (86~90)	19 (91~95)	20 (96~100)	21~ (101~)	面積	蓄積	総 数
25,104	17,326	16,249	10,988	7,704	10,158	14,828	11,467	7,631	3,545	42,279	面積	蓄積	計
6,497	4,234	3,143	1,979	1,150	1,374	2,061	1,687	1,341	570	9,654	面積	蓄積	
25,104	17,326	16,249	10,988	7,704	10,158	14,828	11,467	7,631	3,545	42,279	面積	蓄積	計
6,497	4,234	3,143	1,979	1,150	1,374	2,061	1,687	1,341	570	9,654	面積	蓄積	
17,277	11,074	7,142	3,910	785	311	329	211	103	19	16	面積	蓄積	計
5,853	3,608	2,214	1,170	264	107	90	45	39	5	8	面積	蓄積	
17,003	10,696	6,872	3,740	753	289	276	187	100	19	13	面積	蓄積	計
5,778	3,515	2,156	1,144	260	104	83	42	38	5	8	面積	蓄積	
274	378	270	171	33	21	53	24	3	-	3	面積	蓄積	計
75	92	58	26	4	4	8	3	0	-	0	面積	蓄積	
17,205	10,844	6,528	2,975	632	261	259	75	56	3	16	面積	蓄積	計
5,751	3,482	1,996	943	224	89	78	19	24	1	6	面積	蓄積	
16,932	10,467	6,259	2,804	599	240	206	51	53	3	13	面積	蓄積	計
5,677	3,391	1,941	917	219	85	70	16	24	1	5	面積	蓄積	
273	378	270	171	33	21	53	24	3	-	3	面積	蓄積	計
74	91	55	26	4	4	8	3	0	-	0	面積	蓄積	
71	230	614	935	154	49	70	135	47	16	-	面積	蓄積	計
102	126	218	227	41	18	13	26	15	4	3	面積	蓄積	
70	230	614	935	154	49	70	135	47	16	-	面積	蓄積	計
101	125	215	227	41	18	13	26	15	4	3	面積	蓄積	
1	-	-	-	-	-	-	-	-	-	-	面積	蓄積	計
1	1	3	-	-	-	-	-	-	-	-	面積	蓄積	
7,827	6,252	9,107	7,078	6,919	9,847	14,499	11,256	7,528	3,525	42,263	面積	蓄積	計
644	626	928	810	886	1,267	1,971	1,642	1,302	565	9,646	面積	蓄積	
47	11	84	118	-	5	49	157	154	-	-	面積	蓄積	計
3	1	7	15	-	1	4	23	22	-	-	面積	蓄積	
1,272	809	1,593	1,303	1,073	1,594	2,333	2,672	2,311	995	6,506	面積	蓄積	計
113	97	176	179	152	238	355	430	516	178	1,472	面積	蓄積	
6,508	5,431	7,429	5,657	5,846	8,248	12,116	8,426	5,063	2,530	35,757	面積	蓄積	計
527	529	745	616	733	1,028	1,612	1,189	764	387	8,174	面積	蓄積	
											面積	蓄積	無立木地

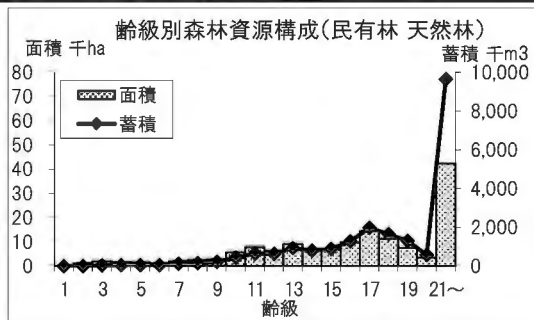
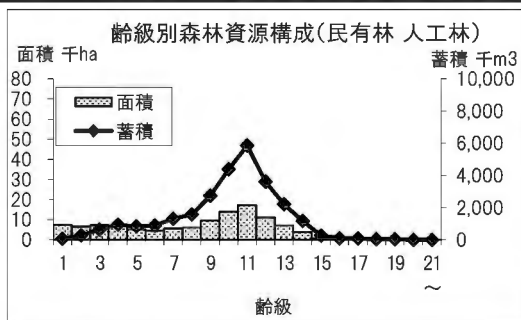

イ 一般民有林

区分	総数	齢 級																
		1 (1~5)	2 (6~10)	3 (11~15)	4 (16~20)	5 (21~25)	6 (26~30)	7 (31~35)	8 (36~40)	9 (41~45)	10 (46~50)	11 (51~55)	12 (56~60)	13 (61~65)	14 (66~70)	15 (71~75)		
総数	面積 228,369 蓄積 38,298	7,162 76	7,650 283	9,169 675	8,239 996	6,344 885	5,338 915	7,437 1,401	7,949 1,578	11,089 2,609	18,156 4,463	23,578 6,107	15,509 3,805	14,251 2,688	9,477 1,664	7,524 1,109		
計	面積 216,097 蓄積 38,298	7,162 76	7,650 283	9,169 675	8,239 996	6,344 885	5,338 915	7,437 1,401	7,949 1,578	11,089 2,609	18,156 4,463	23,578 6,107	15,509 3,805	14,251 2,688	9,477 1,664	7,524 1,109		
	人 工 木 地	計	面積 101,542 蓄積 24,409	6,978 76	6,526 283	7,139 632	6,653 946	4,877 831	4,224 860	5,399 1,275	5,423 1,415	8,218 2,393	12,418 4,029	15,751 5,463	9,258 3,179	5,144 855	2,399 224	
計		面積 96,383 蓄積 23,515	6,833 76	6,300 283	6,819 625	6,198 915	4,450 791	3,931 821	5,045 1,207	4,854 1,285	7,619 2,234	11,858 3,875	15,477 5,389	8,886 3,087	4,883 1,704	2,229 829	573 220	
広		面積 5,159 蓄積 895	144 -	225 -	319 7	455 30	427 40	292 39	354 67	569 130	599 159	560 155	274 75	372 92	261 56	171 26	33 4	
育成層林		計	面積 98,386 蓄積 23,606	6,879 75	6,327 278	7,056 628	6,425 933	4,542 802	3,876 804	5,018 1,222	5,001 1,339	7,703 2,284	12,148 3,930	15,696 5,363	9,209 3,094	4,995 1,655	2,385 803	603 217
計		面積 93,382 蓄積 22,734	6,740 75	6,103 278	6,739 621	5,989 903	4,155 766	3,596 768	4,706 1,160	4,455 1,212	7,105 2,126	11,594 3,778	15,423 5,289	8,837 3,003	4,734 1,602	2,214 777	570 213	
広		面積 5,004 蓄積 872	138 -	224 -	317 7	436 30	387 36	280 37	312 63	546 127	598 158	554 152	273 74	372 91	261 53	171 26	33 4	
育成層林		計	面積 3,156 蓄積 803	99 1	198 5	83 4	228 13	335 29	347 55	381 52	422 76	515 109	270 99	55 101	48 85	150 105	14 52	3 7
計		面積 3,001 蓄積 781	93 1	197 5	81 4	208 12	295 26	336 53	339 47	399 73	514 108	263 96	54 100	48 83	150 102	14 52	3 7	
広		面積 155 蓄積 22	6 -	2 -	2 0	19 1	41 4	12 2	42 5	23 3	1 1	6 2	1 1	- 1	- 3	- -	- -	
天然林		計	面積 114,555 蓄積 13,889	184 -	1,124 -	2,031 43	1,586 51	1,467 54	1,114 55	2,039 127	2,526 163	2,871 216	5,738 434	7,827 644	6,252 626	9,107 928	7,078 810	6,919 886
育成層林		計	面積 1,284 蓄積 117	- -	- -	1 0	73 2	27 1	143 7	162 10	92 6	98 8	62 5	47 3	11 1	84 7	118 15	- -
育成層林		計	面積 19,111 蓄積 2,905	9 -	48 -	358 8	38 1	38 2	41 3	86 6	199 15	200 19	494 47	1,272 113	809 97	1,593 176	1,303 179	1,073 152
天然林	計	面積 9,416 蓄積 10,867	175 -	1,076 -	1,672 35	1,474 47	1,402 51	931 45	1,791 111	2,235 141	2,573 189	5,182 381	6,508 527	5,431 529	7,429 745	5,657 616	5,846 733	
無立木地	面積	12,271																

ウ 道有林

区分	総数	齢 級															
		1 (1~5)	2 (6~10)	3 (11~15)	4 (16~20)	5 (21~25)	6 (26~30)	7 (31~35)	8 (36~40)	9 (41~45)	10 (46~50)	11 (51~55)	12 (56~60)	13 (61~65)	14 (66~70)	15 (71~75)	
総数	面積 45,165 蓄積 10,223	399 -	91 -	57 2	310 3	237 6	290 30	216 35	611 161	1,369 351	1,492 361	1,526 390	1,817 429	1,998 455	1,511 315	180 41	
計	面積 44,784 蓄積 10,223	399 -	91 -	57 2	310 3	237 6	290 30	216 35	611 161	1,369 351	1,492 361	1,526 390	1,817 429	1,998 455	1,511 315	180 41	
	人 工 木 地	計	面積 12,559 蓄積 2,682	399 -	91 -	57 2	310 3	237 6	290 30	216 35	611 161	1,369 351	1,492 361	1,526 390	1,817 429	1,998 455	1,511 315
計		面積 12,541 蓄積 2,680	399 -	91 -	57 2	310 3	236 6	290 30	216 35	611 161	1,369 351	1,492 361	1,526 390	1,811 429	1,989 453	1,511 315	180 41
広		面積 18 蓄積 3	- -	- -	- -	- -	1 0	- -	- -	- -	- -	- -	- -	6 0	9 2	0 0	- -
育成層林		計	面積 10,458 蓄積 2,239	399 -	91 -	57 2	310 3	237 6	290 30	195 32	1,362 161	1,461 350	1,510 388	1,635 388	1,533 342	590 140	29 7
計		面積 10,439 蓄積 2,236	399 -	91 -	57 2	310 3	236 6	290 30	195 32	611 161	1,362 350	1,461 354	1,510 388	1,629 388	1,525 339	590 140	29 7
広		面積 18 蓄積 3	- -	- -	- -	- -	1 0	- -	- -	- -	- -	- -	- -	6 0	9 2	0 0	- -
育成層林		計	面積 2,101 蓄積 443	- -	- -	- -	- -	- -	- -	21 3	- -	7 2	16 7	182 41	464 113	921 175	151 34
計		面積 2,101 蓄積 443	- -	- -	- -	- -	- -	- -	21 3	- -	7 2	31 7	16 2	182 41	464 113	921 175	151 34
広		面積 - 蓄積 -	- -	- -	- -	- -	- -	- -	- -	- -	- -	- -	- -	- -	- -	- -	- -
天然林		計	面積 32,225 蓄積 7,540	- -	- -	- -	- -	- -	- -	- -	- -	- -	- -	- -	- -	- -	- -
育成層林		計	面積 - 蓄積 -	- -	- -	- -	- -	- -	- -	- -	- -	- -	- -	- -	- -	- -	- -
育成層林		計	面積 4,861 蓄積 1,104	- -	- -	- -	- -	- -	- -	- -	- -	- -	- -	- -	- -	- -	- -
天然林	計	面積 27,363 蓄積 6,436	- -	- -	- -	- -	- -	- -	- -	- -	- -	- -	- -	- -	- -	- -	
無立木地	面積	381															

単位 面積ha、蓄積千m³

(括弧内は林齢)						区分	面積	蓄積	総数
16 (76~80)	17 (81~85)	18 (86~90)	19 (91~95)	20 (96~100)	21以上 (101~)				
10,078	14,699	11,309	7,517	3,527	10,093	面積			総数
1,354	2,037	1,657	1,308	565	2,122	蓄積			
10,078	14,699	11,309	7,517	3,527	10,093	面積			計
1,354	2,037	1,657	1,308	565	2,122	蓄積			
231	200	53	28	2	15	面積			計
87	66	15	14	1	8	蓄積			
211	147	29	26	2	13	面積			針計
84	58	12	13	1	8	蓄積			
21	53	24	3	-	3	面積			広
4	8	3	0	-	0	蓄積			
231	194	53	26	2	15	面積			計
82	63	14	12	1	6	蓄積			
211	142	29	24	2	13	面積			針計
79	55	12	12	1	5	蓄積			
21	53	24	3	-	3	面積			広
4	8	3	0	-	0	蓄積			
-	5	-	2	-	-	面積			計
5	3	0	2	-	3	蓄積			
-	5	-	2	-	-	面積			針計
5	3	0	2	-	3	蓄積			
-	-	-	-	-	-	面積			広
-	-	-	-	-	-	蓄積			
9,847	14,499	11,256	7,488	3,525	10,077	面積			計
1,267	1,971	1,642	1,294	565	2,114	蓄積			
5	49	157	154	-	-	面積			育成 単層林
1	4	23	22	-	-	蓄積			
1,594	2,333	2,672	2,311	995	1,644	面積			育成 複層林
238	355	430	516	178	368	蓄積			
8,248	12,116	8,426	5,024	2,530	8,433	面積			天然林
1,028	1,612	1,189	756	387	1,746	蓄積			
						面積			無立木地

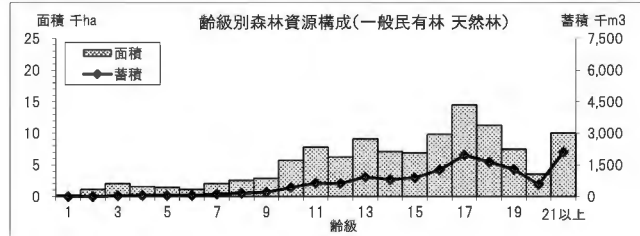
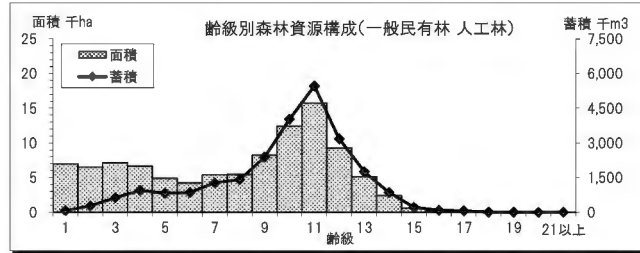
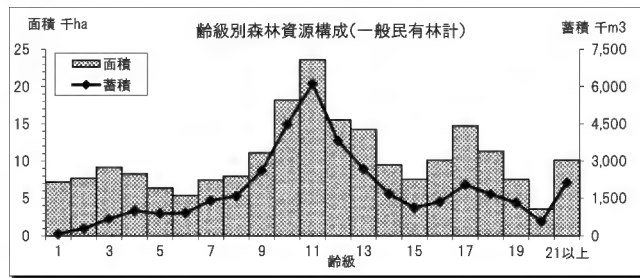

単位 面積ha、蓄積千m³

(括弧内は林齢)						区分	面積	蓄積	総数
16 (76~80)	17 (81~85)	18 (86~90)	19 (91~95)	20 (96~100)	21以上 (101~)				
79	129	157	114	17	32,186	面積			総数
20	25	30	33	5	7,532	蓄積			
79	129	157	114	17	32,186	面積			計
20	25	30	33	5	7,532	蓄積			
79	129	157	75	17	1	面積			計
20	25	30	25	5	0	蓄積			
78	129	157	74	17	-	面積			針計
20	24	30	25	5	-	蓄積			
1	1	-	1	-	1	面積			広
0	0	-	0	-	0	蓄積			
30	65	22	30	1	1	面積			計
7	14	5	12	0	0	蓄積			
29	64	22	29	1	-	面積			針計
6	14	5	12	0	-	蓄積			
1	1	-	1	-	1	面積			広
0	0	-	0	-	0	蓄積			
49	64	135	45	16	-	面積			計
14	10	26	13	4	-	蓄積			
49	64	135	45	16	-	面積			針計
14	10	26	13	4	-	蓄積			
-	-	-	-	-	-	面積			広
-	-	-	-	-	-	蓄積			
-	-	-	40	-	32,185	面積			計
-	-	-	8	-	7,532	蓄積			
-	-	-	-	-	-	面積			育成 単層林
-	-	-	-	-	-	蓄積			
-	-	-	-	-	4,861	面積			育成 複層林
-	-	-	-	-	1,104	蓄積			
-	-	-	40	-	27,324	面積			天然林
-	-	-	8	-	6,428	蓄積			
						面積			無立木地

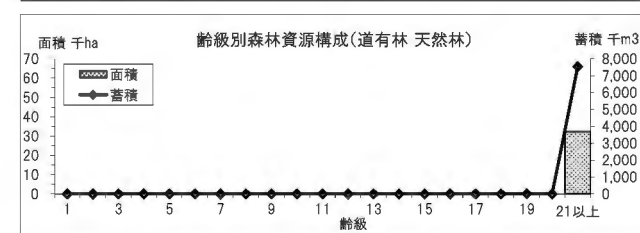
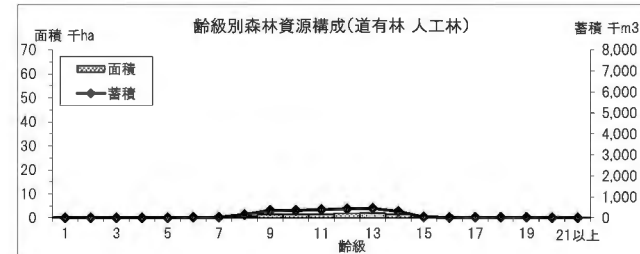
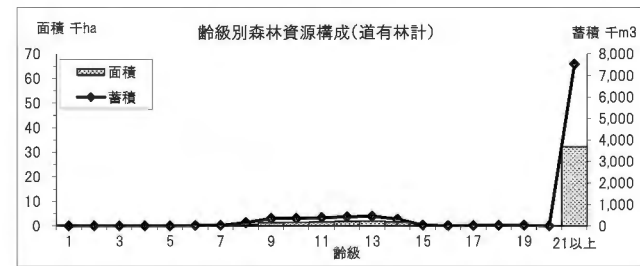

(2)樹種・齢級別森林資源表
ア 民有林計

区分		総数	齢級 (括弧内は林齢)									
			1 (1~5)	2 (6~10)	3 (11~15)	4 (16~20)	5 (21~25)	6 (26~30)	7 (31~35)	8 (36~40)	9 (41~45)	10 (46~50)
総数	面積	260,881	7,560	7,740	9,226	8,549	6,581	5,628	7,653	8,560	12,458	19,648
	蓄積	48,521	76	283	677	999	891	945	1,436	1,739	2,960	4,824
人工林計	面積	114,101	7,376	6,616	7,196	6,963	5,114	4,514	5,614	6,034	9,587	13,910
	蓄積	27,092	76	283	634	948	837	890	1,310	1,576	2,744	4,390
針葉樹計	面積	108,924	7,232	6,391	6,876	6,508	4,687	4,221	5,260	5,465	8,988	13,349
	蓄積	26,194	76	283	627	918	797	851	1,242	1,446	2,586	4,235
トドマツ	面積	19,315	420	366	141	579	351	608	877	1,648	3,173	3,405
	蓄積	4,722	1	5	5	25	23	83	169	408	827	972
アカエゾマツ	面積	6,529	187	257	846	835	787	701	659	680	703	486
	蓄積	867	0	1	16	36	57	70	97	142	183	144
エゾマツ	面積	233	-	-	-	-	-	13	0	-	-	1
	蓄積	79	-	-	-	-	-	1	0	-	-	0
カラマツ	面積	77,318	6,040	5,193	5,283	4,445	3,053	2,698	3,553	3,001	5,007	9,308
	蓄積	19,598	71	256	545	772	640	664	942	862	1,546	3,073
グイマツ	面積	1,387	267	147	156	313	279	65	105	10	21	18
	蓄積	112	-	-	9	29	34	10	19	2	4	4
グリーンラーチ	面積	134	52	63	20	0	-	-	-	-	-	-
	蓄積	5	1	3	2	0	-	-	-	-	-	-
グイマツ×ニホンカラマツF1	面積	1,807	260	365	427	314	180	83	63	107	8	-
	蓄積	221	3	17	49	55	37	15	16	26	2	-
ストロープマツ	面積	919	-	-	-	-	-	3	-	-	0	7
	蓄積	303	-	-	-	-	-	0	-	-	0	2
ヨーロッパトウヒ (ドイツトウヒ)	面積	287	-	-	-	22	32	11	1	16	42	69
	蓄積	108	-	-	-	3	5	2	0	6	17	28
スギ	面積	2	-	-	-	-	-	-	-	-	-	-
	蓄積	0	-	-	-	-	-	-	-	-	-	-
ヒノキアスナロ (ヒバ)	面積	12	6	-	-	-	-	-	-	-	-	-
	蓄積	1	-	-	-	-	-	-	-	-	-	-
その他針葉樹	面積	980	-	1	3	0	4	39	3	2	32	55
	蓄積	176	-	-	0	0	0	5	0	0	5	12
広葉樹計	面積	5,177	144	225	319	455	428	292	354	569	599	560
	蓄積	898	-	-	7	30	40	39	67	130	159	155
ナラ類	面積	758	56	77	110	198	188	87	10	19	9	2
	蓄積	32	-	-	1	9	11	7	1	2	1	0
カンバ類	面積	3,007	6	35	63	103	122	158	254	509	548	495
	蓄積	745	-	-	5	13	21	28	58	122	151	143
シナノキ	面積	-	-	-	-	-	-	-	-	-	-	-
	蓄積	-	-	-	-	-	-	-	-	-	-	-
カエデ	面積	27	1	10	3	5	6	2	-	-	-	-
	蓄積	1	-	-	0	0	0	0	-	-	-	-
ブナ	面積	1	-	-	1	0	-	-	-	-	-	-
	蓄積	0	-	-	-	0	-	-	-	-	-	-
ニレ	面積	26	0	6	2	9	6	1	1	-	-	1
	蓄積	1	-	-	-	0	1	0	0	-	-	0
ハリギリ (センノギ)	面積	0	-	-	-	-	-	-	-	-	0	-
	蓄積	0	-	-	-	-	-	-	-	-	0	-
タモ類	面積	834	33	81	123	103	58	15	6	19	18	13
	蓄積	52	-	-	1	5	3	1	1	1	2	1
カツラ	面積	26	1	5	1	5	8	5	-	-	-	0
	蓄積	2	-	-	-	0	1	1	-	-	-	0
その他広葉樹	面積	498	48	13	17	32	40	24	82	21	24	49
	蓄積	64	-	-	1	2	3	3	7	4	4	10
天然林	面積	146,780	184	1,124	2,031	1,586	1,467	1,114	2,039	2,526	2,871	5,738
	蓄積	21,429	-	-	43	51	54	55	127	163	216	434

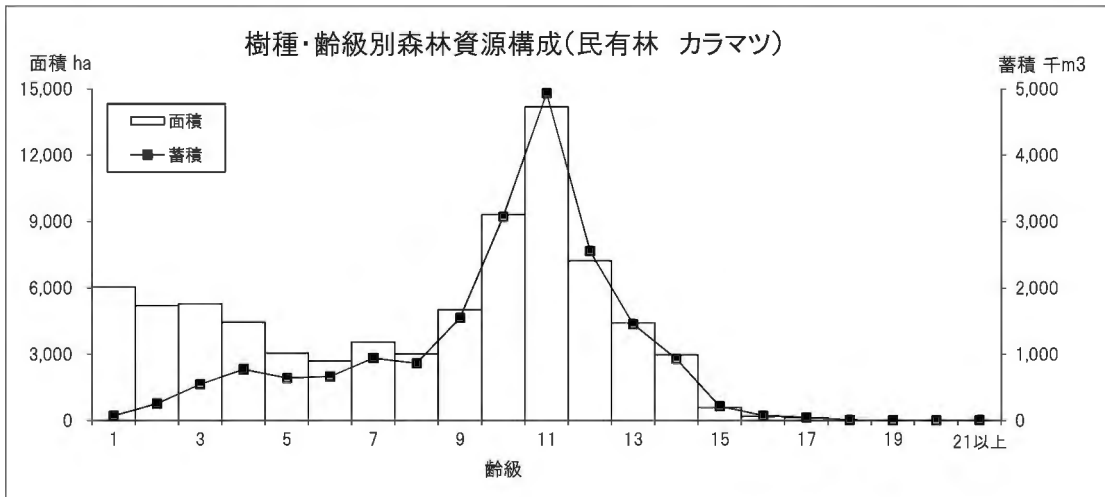

単位 面積:ha、蓄積:千m³

年齢級 (括弧内は林齢)												区分	
11 (51~55)	12 (56~60)	13 (61~65)	14 (66~70)	15 (71~75)	16 (76~80)	17 (81~85)	18 (86~90)	19 (91~95)	20 (96~100)	21以上 (101~)	面積	蓄積	
25,104	17,326	16,249	10,988	7,704	10,158	14,828	11,467	7,631	3,545	42,279	面積	総数	
6,497	4,234	3,143	1,979	1,150	1,374	2,061	1,687	1,341	570	9,654	蓄積		
17,277	11,074	7,142	3,910	785	311	329	211	103	19	16	面積	人工林計	
5,853	3,608	2,214	1,170	264	107	90	45	39	5	8	蓄積		
17,003	10,696	6,872	3,740	753	289	276	187	100	19	13	面積	針葉樹計	
5,778	3,515	2,156	1,144	260	104	83	42	38	5	8	蓄積		
2,092	2,404	1,972	641	135	95	142	170	76	17	0	面積	トドマツ	
632	686	554	171	38	27	30	35	26	5	0	蓄積		
222	34	70	46	13	3	0	-	2	-	-	面積	アカエゾマツ	
72	10	21	12	5	1	0	-	1	-	-	蓄積		
40	38	99	39	2	1	-	-	-	-	-	面積	エゾマツ	
14	16	33	12	1	0	-	-	-	-	-	蓄積		
14,192	7,222	4,420	2,966	594	188	119	14	9	2	11	面積	カラマツ	
4,935	2,559	1,452	930	213	75	48	6	4	1	7	蓄積		
2	0	1	-	-	-	-	-	1	-	-	面積	グイマツ	
0	0	0	-	-	-	-	-	0	-	-	蓄積		
-	-	-	-	-	-	-	-	-	-	-	面積	クリーンラーチ	
-	-	-	-	-	-	-	-	-	-	-	蓄積		
-	-	-	-	-	-	-	-	-	-	-	面積	グイマツ×ニホン カラマツF1	
-	-	-	-	-	-	-	-	-	-	-	蓄積		
184	461	251	12	1	-	-	-	-	-	0	面積	ストロープマツ	
64	148	83	5	0	-	-	-	-	-	0	蓄積		
21	12	9	24	4	1	6	3	12	0	1	面積	ヨーロッパウヒ (ドイツウヒ)	
10	5	4	13	2	1	3	2	7	0	1	蓄積		
-	-	-	2	-	-	-	-	-	-	-	面積	スギ	
-	-	-	0	-	-	-	-	-	-	-	蓄積		
-	1	3	2	-	-	-	-	-	-	-	面積	ヒノキアスナロ (ヒバ)	
-	0	0	0	-	-	-	-	-	-	-	蓄積		
250	524	48	6	4	1	8	-	-	-	-	面積	その他針葉樹	
50	91	8	1	1	0	2	-	-	-	-	蓄積		
274	378	270	171	33	21	53	24	3	-	3	面積	広葉樹計	
75	92	58	26	4	4	8	3	0	-	0	蓄積		
-	-	1	-	-	-	-	0	-	-	-	面積	ナラ類	
-	-	0	-	-	-	-	0	-	-	-	蓄積		
223	265	152	53	7	7	7	-	-	-	-	面積	カンバ類	
66	74	44	15	2	2	2	-	-	-	-	蓄積		
-	-	-	-	-	-	-	-	-	-	-	面積	シナノキ	
-	-	-	-	-	-	-	-	-	-	-	蓄積		
-	-	-	-	-	-	-	-	-	-	-	面積	カエデ	
-	-	-	-	-	-	-	-	-	-	-	蓄積		
-	-	-	-	-	-	-	-	-	-	-	面積	ブナ	
-	-	-	-	-	-	-	-	-	-	-	蓄積		
-	-	-	-	-	-	-	-	-	-	-	面積	ニレ	
-	-	-	-	-	-	-	-	-	-	-	蓄積		
-	-	-	-	-	-	-	-	-	-	-	面積	ハリギリ (センノキ)	
-	-	-	-	-	-	-	-	-	-	-	蓄積		
14	50	102	101	22	9	38	23	3	-	3	面積	タモ類	
2	5	10	8	2	1	4	3	0	-	0	蓄積		
-	-	-	-	-	-	-	-	-	-	-	面積	カツラ	
-	-	-	-	-	-	-	-	-	-	-	蓄積		
36	63	15	16	4	6	8	0	0	-	-	面積	その他広葉樹	
7	14	3	2	1	1	1	0	0	-	-	蓄積		
7,827	6,252	9,107	7,078	6,919	9,847	14,499	11,256	7,528	3,525	42,263	面積	天然林	
644	626	928	810	886	1,267	1,971	1,642	1,302	565	9,646	蓄積		

VI
附参考資料

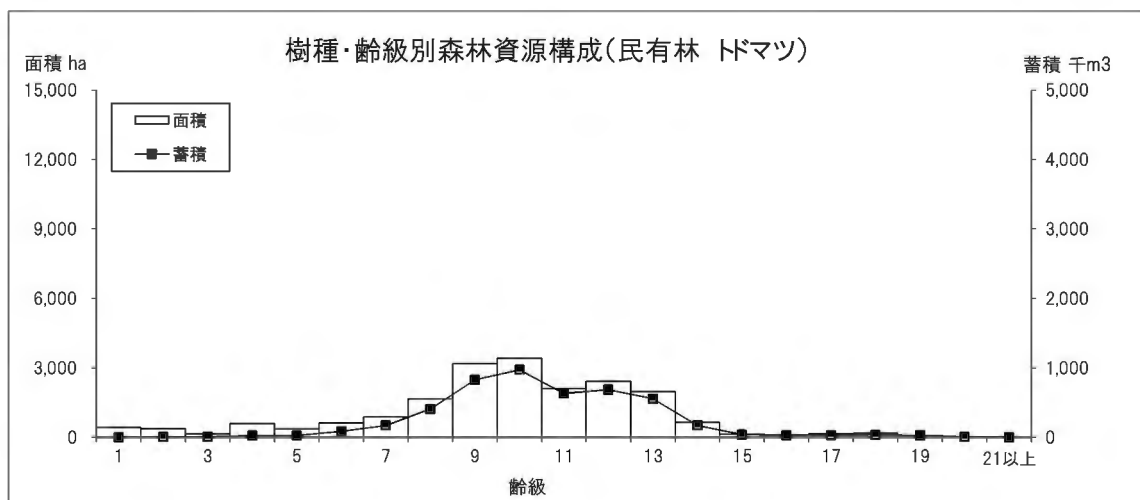

イ 一般民有林

区分	総数	年齢 (括弧内は林齢)										
		1 (1~5)	2 (6~10)	3 (11~15)	4 (16~20)	5 (21~25)	6 (26~30)	7 (31~35)	8 (36~40)	9 (41~45)	10 (46~50)	
総数	面積 38,298 蓄積 216,097	7,162 76	7,650 283	9,169 675	8,239 996	6,344 885	5,338 915	7,437 1,401	7,949 1,578	11,089 2,609	18,156 4,463	
人工林計	面積	101,542	6,978	6,526	7,139	6,653	4,877	4,224	5,399	5,423	8,218	12,418
	蓄積	24,409	76	283	632	946	831	860	1,275	1,415	2,393	4,029
針葉樹計	面積	96,383	6,833	6,300	6,819	6,198	4,450	3,931	5,045	4,854	7,619	11,858
	蓄積	23,515	76	283	625	915	791	821	1,207	1,285	2,234	3,875
トマツ	面積	11,042	217	339	127	295	172	372	727	1,176	2,079	2,293
	蓄積	2,806	1	5	5	22	21	54	142	274	539	684
アカエゾマツ	面積	6,032	179	257	832	824	761	665	636	638	573	400
	蓄積	777	0	1	16	36	57	70	94	134	151	123
エゾマツ	面積	224	-	-	-	-	-	13	0	-	-	1
	蓄積	77	-	-	-	-	-	1	0	-	-	0
カラマツ	面積	74,051	5,922	5,163	5,257	4,441	3,025	2,698	3,516	2,962	4,863	9,015
	蓄積	18,984	71	256	543	772	636	664	937	855	1,515	3,021
グイマツ	面積	1,300	210	122	156	307	279	65	105	10	21	18
	蓄積	112	-	-	9	29	34	10	19	2	4	4
クリーンラーチ	面積	129	47	61	20	0	-	-	-	-	-	-
	蓄積	5	1	3	2	0	-	-	-	-	-	-
グイマツ×ニホンカラマツF1	面積	1,698	251	357	425	308	177	65	58	49	8	-
	蓄積	208	3	17	49	55	37	15	15	14	2	-
ストロブマツ	面積	767	-	-	-	-	-	3	-	-	0	7
	蓄積	270	-	-	-	-	-	0	-	-	0	2
ヨーロッパウヒ(ドイツウヒ)	面積	278	-	-	-	22	32	11	1	16	42	69
	蓄積	106	-	-	-	3	5	2	0	6	17	28
スギ	面積	2	-	-	-	-	-	-	-	-	-	-
	蓄積	0	-	-	-	-	-	-	-	-	-	-
ヒノキアスナロ(ヒバ)	面積	12	6	-	-	-	-	-	-	-	-	-
	蓄積	1	-	-	-	-	-	-	-	-	-	-
その他針葉樹	面積	849	-	1	3	0	4	39	3	2	32	55
	蓄積	168	-	-	0	0	0	5	0	0	5	12
広葉樹計	面積	5,159	144	225	319	455	427	292	354	569	599	560
	蓄積	895	-	-	7	30	40	39	67	130	159	155
ナラ類	面積	758	56	77	110	198	188	87	10	19	9	2
	蓄積	32	-	-	1	9	11	7	1	2	1	0
カンバ類	面積	2,993	6	35	63	103	122	158	254	509	548	495
	蓄積	743	-	-	5	13	21	28	58	122	151	143
シナノキ	面積	-	-	-	-	-	-	-	-	-	-	-
	蓄積	-	-	-	-	-	-	-	-	-	-	-
カエデ	面積	27	1	10	3	5	6	2	-	-	-	-
	蓄積	1	-	-	0	0	0	0	-	-	-	-
ブナ	面積	1	-	-	1	0	-	-	-	-	-	-
	蓄積	0	-	-	-	0	-	-	-	-	-	-
ニレ	面積	26	0	6	2	9	6	1	1	-	-	1
	蓄積	1	-	-	-	0	1	0	0	-	-	0
ハリギリ(センノキ)	面積	0	-	-	-	-	-	-	-	-	0	-
	蓄積	0	-	-	-	-	-	-	-	-	0	-
タモ類	面積	832	33	81	123	103	58	15	6	19	18	13
	蓄積	52	-	-	1	5	3	1	1	1	2	1
カツラ	面積	25	1	5	1	5	7	5	-	-	-	0
	蓄積	2	-	-	-	0	1	1	-	-	-	0
その他広葉樹	面積	497	48	13	17	32	40	24	82	21	24	49
	蓄積	64	-	-	1	2	3	3	7	4	4	10
天然林	面積	114,555	184	1,124	2,031	1,586	1,467	1,114	2,039	2,526	2,871	5,738
	蓄積	13,889	-	-	43	51	54	55	127	163	216	434

VI 附参考資料

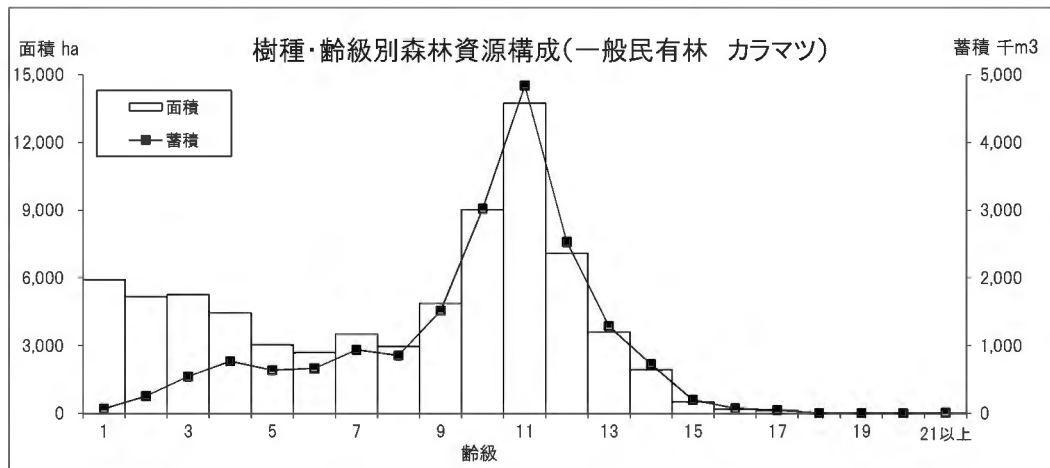

単位 面積:ha、蓄積:千m³

年齢級 (括弧内は林齢)											区分	
11 (51~55)	12 (56~60)	13 (61~65)	14 (66~70)	15 (71~75)	16 (76~80)	17 (81~85)	18 (86~90)	19 (91~95)	20 (96~100)	21以上 (101~)	面積	蓄積
23,578	15,509	14,251	9,477	7,524	10,078	14,699	11,309	7,517	3,527	10,093	面積	総数
6,107	3,805	2,688	1,664	1,109	1,354	2,037	1,657	1,308	565	2,122	蓄積	
15,751	9,258	5,144	2,399	606	231	200	53	28	2	15	面積	人工林計
5,463	3,179	1,759	855	224	87	66	15	14	1	8	蓄積	
15,477	8,886	4,883	2,229	573	211	147	29	26	2	13	面積	針葉樹計
5,389	3,087	1,704	829	220	84	58	12	13	1	8	蓄積	
1,091	958	909	192	43	20	14	13	4	-	0	面積	ドマツ
353	319	289	63	15	7	5	4	2	-	0	蓄積	
166	17	29	42	13	1	0	-	-	-	-	面積	アカエゾマツ
60	6	12	12	5	1	0	-	-	-	-	蓄積	
40	38	90	39	2	1	-	-	-	-	-	面積	エゾマツ
14	16	31	12	1	0	-	-	-	-	-	蓄積	
13,733	7,092	3,600	1,915	509	186	119	14	9	2	11	面積	カラマツ
4,838	2,528	1,288	725	196	74	48	6	4	1	7	蓄積	
2	0	1	-	-	-	-	-	1	-	-	面積	グイマツ
0	0	0	-	-	-	-	-	0	-	-	蓄積	
-	-	-	-	-	-	-	-	-	-	-	面積	グリーンラーチ
-	-	-	-	-	-	-	-	-	-	-	蓄積	
-	-	-	-	-	-	-	-	-	-	-	面積	グイマツ×ニホンカラマツF1
-	-	-	-	-	-	-	-	-	-	-	蓄積	
182	366	195	12	1	-	-	-	-	-	0	面積	ストロブマツ
63	128	71	5	0	-	-	-	-	-	0	蓄積	
21	12	9	18	1	1	6	3	12	0	1	面積	ヨーロッパトウヒ (ドイツトウヒ)
10	5	4	11	1	1	3	2	7	0	1	蓄積	
-	-	-	2	-	-	-	-	-	-	-	面積	スギ
-	-	-	0	-	-	-	-	-	-	-	蓄積	
-	1	3	2	-	-	-	-	-	-	-	面積	ヒノキアスナロ (ヒバ)
-	0	0	0	-	-	-	-	-	-	-	蓄積	
242	401	47	6	4	1	8	-	-	-	-	面積	その他針葉樹
50	83	8	1	1	0	2	-	-	-	-	蓄積	
274	372	261	171	33	21	53	24	3	-	3	面積	広葉樹計
75	92	56	26	4	4	8	3	0	-	0	蓄積	
-	-	1	-	-	-	-	0	-	-	-	面積	ナラ類
-	-	0	-	-	-	-	0	-	-	-	蓄積	
223	260	144	53	7	7	7	-	-	-	-	面積	カンバ類
66	73	42	15	2	2	2	-	-	-	-	蓄積	
-	-	-	-	-	-	-	-	-	-	-	面積	シナノキ
-	-	-	-	-	-	-	-	-	-	-	蓄積	
-	-	-	-	-	-	-	-	-	-	-	面積	カエデ
-	-	-	-	-	-	-	-	-	-	-	蓄積	
-	-	-	-	-	-	-	-	-	-	-	面積	ブナ
-	-	-	-	-	-	-	-	-	-	-	蓄積	
-	-	-	-	-	-	-	-	-	-	-	面積	ニレ
-	-	-	-	-	-	-	-	-	-	-	蓄積	
-	-	-	-	-	-	-	-	-	-	-	面積	ハリギリ (センノキ)
-	-	-	-	-	-	-	-	-	-	-	蓄積	
14	50	102	101	22	8	38	23	3	-	3	面積	タモ類
2	5	10	8	2	1	4	3	0	-	0	蓄積	
-	-	-	-	-	-	-	-	-	-	-	面積	カツラ
-	-	-	-	-	-	-	-	-	-	-	蓄積	
36	63	15	16	4	6	7	0	-	-	-	面積	その他広葉樹
7	14	3	2	1	1	1	0	-	-	-	蓄積	
7,827	6,252	9,107	7,078	6,919	9,847	14,499	11,256	7,488	3,525	10,077	面積	天然林
644	626	928	810	886	1,267	1,971	1,642	1,294	565	2,114	蓄積	

VI 附参考資料

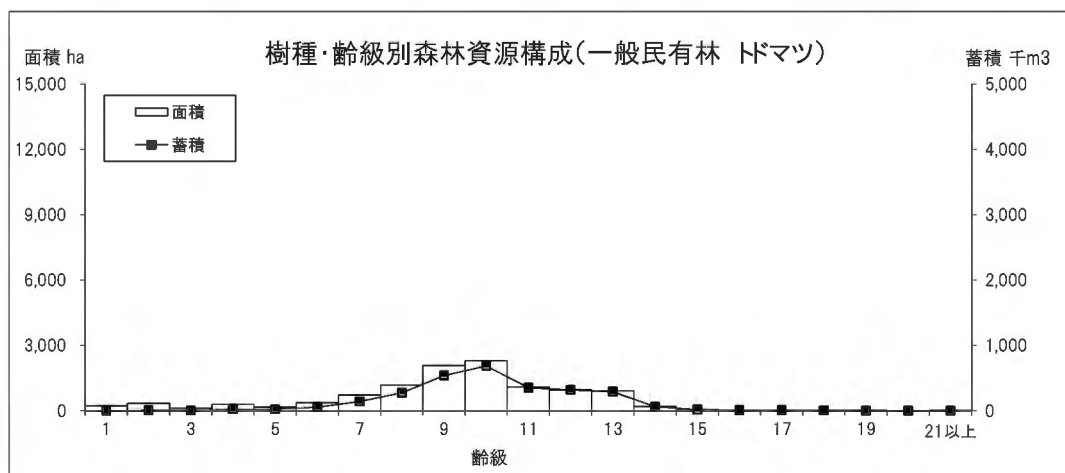

ウ 道有林

区分	面積	蓄積	総数									
			年齢 (括弧内は林齢)									
			1 (1~5)	2 (6~10)	3 (11~15)	4 (16~20)	5 (21~25)	6 (26~30)	7 (31~35)	8 (36~40)	9 (41~45)	10 (46~50)
総数	44,784	10,223	399	91	57	310	237	290	216	611	1,369	1,492
人工林計	12,559	2,682	399	91	57	310	237	290	216	611	1,369	1,492
針葉樹計	12,541	2,680	399	91	57	310	236	290	216	611	1,369	1,492
ドマツ	8,273	1,916	202	27	15	285	180	235	150	472	1,094	1,112
アカエゾマツ	497	90	8	-	14	10	26	36	23	42	130	86
エゾマツ	9	1	-	-	-	-	-	-	-	-	-	-
カラマツ	3,267	615	118	30	26	4	28	-	37	39	145	294
グイマツ	87	0	57	24	-	5	-	-	-	-	-	-
グリーンラーチ	6	-	4	2	-	-	-	-	-	-	-	-
グイマツ×ニホンカラマツF1	109	13	9	8	2	6	3	18	5	58	-	-
ストロブマツ	153	33	-	-	-	-	-	-	-	-	-	-
ヨーロッパウヒ(ドイツウヒ)	10	3	-	-	-	-	-	-	-	-	-	-
スギ	-	-	-	-	-	-	-	-	-	-	-	-
ヒノキアスナロ(ヒバ)	-	-	-	-	-	-	-	-	-	-	-	-
その他針葉樹	131	8	-	-	-	-	-	-	-	-	-	-
広葉樹計	18	3	-	-	-	-	1	-	-	-	-	-
ナラ類	-	-	-	-	-	-	-	-	-	-	-	-
カンバ類	15	3	-	-	-	-	-	-	-	-	-	-
シナノキ	-	-	-	-	-	-	-	-	-	-	-	-
カエデ	-	-	-	-	-	-	-	-	-	-	-	-
ブナ	-	-	-	-	-	-	-	-	-	-	-	-
ニレ	-	-	-	-	-	-	-	-	-	-	-	-
ハリギリ(センノキ)	-	-	-	-	-	-	-	-	-	-	-	-
タモ類	2	0	-	-	-	-	-	-	-	-	-	-
カツラ	1	0	-	-	-	-	1	-	-	-	-	-
その他広葉樹	1	0	-	-	-	-	0	-	-	-	-	-
天然林	32,225	7,540	-	-	-	-	-	-	-	-	-	-

VI 附参考資料

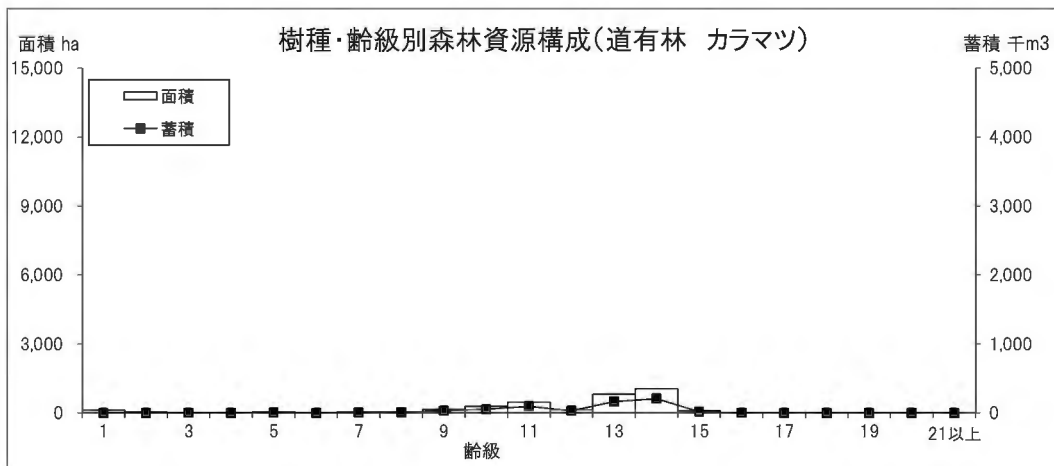

単位 面積:ha、蓄積:千m³

齢級(括弧内は林齢)											区分	
11 (51~55)	12 (56~60)	13 (61~65)	14 (66~70)	15 (71~75)	16 (76~80)	17 (81~85)	18 (86~90)	19 (91~95)	20 (96~100)	21以上 (101~)	面積	蓄積
1,526	1,817	1,998	1,511	180	79	129	157	114	17	32,186	面積	総数
390	429	455	315	41	20	25	30	33	5	7,532	蓄積	
1,526	1,817	1,998	1,511	180	79	129	157	75	17	1	面積	人工林計
390	429	455	315	41	20	25	30	25	5	0	蓄積	
1,526	1,811	1,989	1,511	180	78	129	157	74	17	-	面積	針葉樹計
390	429	453	315	41	20	24	30	25	5	-	蓄積	
1,001	1,446	1,063	449	92	75	129	157	72	17	-	面積	トドマツ
279	367	265	108	23	19	24	30	24	5	-	蓄積	
56	17	41	4	-	2	-	-	2	-	-	面積	アカエゾマツ
12	3	9	0	-	0	-	-	1	-	-	蓄積	
-	-	9	-	-	-	-	-	-	-	-	面積	エゾマツ
-	-	1	-	-	-	-	-	-	-	-	蓄積	
459	129	820	1,051	85	2	-	-	-	-	-	面積	カラマツ
97	30	164	205	16	0	-	-	-	-	-	蓄積	
-	-	-	-	-	-	-	-	-	-	-	面積	グイマツ
-	-	-	-	-	-	-	-	-	-	-	蓄積	
-	-	-	-	-	-	-	-	-	-	-	面積	クリーンラーチ
-	-	-	-	-	-	-	-	-	-	-	蓄積	
-	-	-	-	-	-	-	-	-	-	-	面積	グイマツ×ニホンカラマツF1
-	-	-	-	-	-	-	-	-	-	-	蓄積	
2	95	56	-	-	-	-	-	-	-	-	面積	ストロームマツ
1	20	13	-	-	-	-	-	-	-	-	蓄積	
-	-	-	7	3	-	-	-	-	-	-	面積	ヨーロッパウヒ(ドイツウヒ)
-	-	-	1	1	-	-	-	-	-	-	蓄積	
-	-	-	-	-	-	-	-	-	-	-	面積	スギ
-	-	-	-	-	-	-	-	-	-	-	蓄積	
-	-	-	-	-	-	-	-	-	-	-	面積	ヒノキアスナロ(ヒバ)
-	-	-	-	-	-	-	-	-	-	-	蓄積	
8	123	1	-	-	-	-	-	-	-	-	面積	その他針葉樹
0	8	0	-	-	-	-	-	-	-	-	蓄積	
-	6	9	0	-	1	1	-	1	-	1	面積	広葉樹計
-	0	2	0	-	0	0	-	0	-	0	蓄積	
-	-	-	-	-	-	-	-	-	-	-	面積	ナラ類
-	-	-	-	-	-	-	-	-	-	-	蓄積	
-	6	9	-	-	-	-	-	-	-	-	面積	カンバ類
-	0	2	-	-	-	-	-	-	-	-	蓄積	
-	-	-	-	-	-	-	-	-	-	-	面積	シナノキ
-	-	-	-	-	-	-	-	-	-	-	蓄積	
-	-	-	-	-	-	-	-	-	-	-	面積	カエデ
-	-	-	-	-	-	-	-	-	-	-	蓄積	
-	-	-	-	-	-	-	-	-	-	-	面積	ブナ
-	-	-	-	-	-	-	-	-	-	-	蓄積	
-	-	-	-	-	-	-	-	-	-	-	面積	ニレ
-	-	-	-	-	-	-	-	-	-	-	蓄積	
-	-	-	-	-	-	-	-	-	-	-	面積	ハリギリ(センノキ)
-	-	-	-	-	-	-	-	-	-	-	蓄積	
-	-	-	0	-	1	-	-	0	-	1	面積	タモ類
-	-	-	0	-	0	-	-	0	-	0	蓄積	
-	-	-	-	-	-	-	-	-	-	-	面積	カツラ
-	-	-	-	-	-	-	-	-	-	-	蓄積	
-	-	-	-	-	-	1	-	0	-	-	面積	その他広葉樹
-	-	-	-	-	-	0	-	0	-	-	蓄積	
-	-	-	-	-	-	-	-	40	-	32,185	面積	天然林
-	-	-	-	-	-	-	-	8	-	7,532	蓄積	

人工林

広葉樹

VI 附参考資料

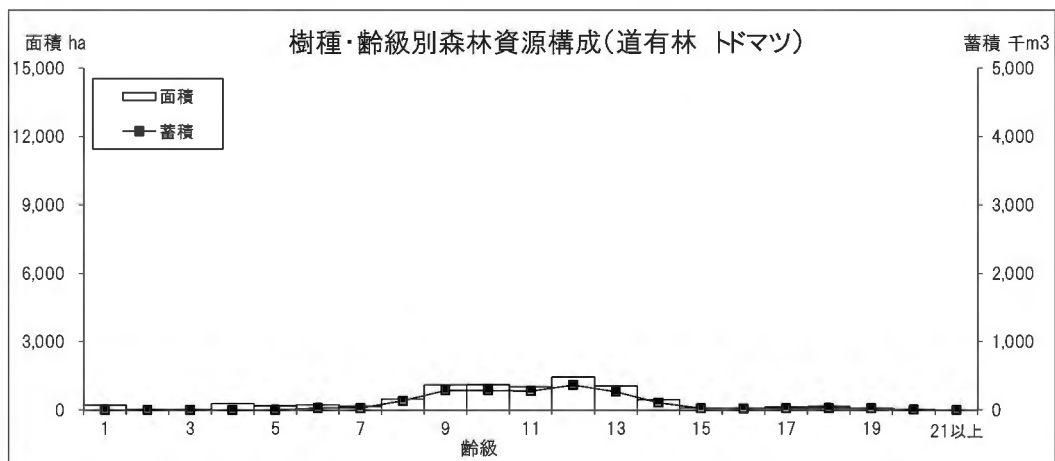

(3) 施業方法・市町村別森林資源表

ア 民有林計

区分		総数	音更町	士幌町	上士幌町	鹿追町	新得町	清水町	芽室町	中札内村			
総数	面積	273,534	11,671	5,432	5,775	2,843	9,903	6,326	6,430	2,107			
	蓄積	48,521	1,853	902	994	479	1,806	986	1,128	359			
立木地	計	面積	260,881	11,275	4,968	5,371	2,574	9,468	5,928	6,158	1,996		
		蓄積	48,521	1,853	902	994	479	1,806	986	1,128	359		
	人工林	計	面積	114,101	4,852	2,884	3,096	1,573	5,443	3,286	3,278	1,224	
			蓄積	27,092	1,232	724	725	388	1,342	735	876	268	
		針	面積	108,924	4,597	2,618	2,809	1,445	4,824	2,931	3,210	1,086	
			蓄積	26,194	1,203	697	692	369	1,226	681	865	252	
	広	面積	5,177	255	266	287	128	619	355	68	137		
		蓄積	898	29	27	32	20	116	54	11	16		
	育成単層林	計	面積	108,843	4,800	2,864	3,020	1,526	5,271	2,992	3,237	1,192	
			蓄積	25,845	1,218	721	709	378	1,307	668	862	255	
		針	面積	103,821	4,547	2,598	2,738	1,407	4,681	2,679	3,169	1,056	
			蓄積	24,970	1,189	694	677	360	1,195	619	851	239	
		広	面積	5,022	253	266	282	119	590	313	68	137	
			蓄積	875	29	27	31	19	112	50	11	16	
		育成複層林	計	面積	5,258	52	21	76	46	172	294	41	31
				蓄積	1,247	14	3	16	10	35	67	14	13
	針		面積	5,103	50	21	71	38	143	252	41	31	
			蓄積	1,224	14	3	15	9	32	62	14	13	
	広		面積	155	2	-	5	8	29	42	-	0	
			蓄積	22	0	-	1	1	4	4	-	0	
天然林	計	面積	146,780	6,423	2,084	2,275	1,002	4,025	2,642	2,880	773		
		蓄積	21,429	621	179	270	90	464	251	252	91		
	育成単層林	面積	1,284	-	-	-	-	46	-	-	-		
		蓄積	117	-	-	-	-	4	-	-	-		
	育成複層林	面積	23,973	868	318	308	134	444	301	29	29		
		蓄積	4,009	90	33	59	15	68	32	4	4		
	天然林	面積	121,523	5,556	1,766	1,968	867	3,536	2,341	2,851	744		
		蓄積	17,303	531	146	211	75	392	219	248	87		
	無立木地	計	面積	12,653	396	463	403	269	435	398	271	110	
		伐採跡地	面積	10,042	368	416	299	250	327	321	231	105	
未立木地		面積	2,611	28	48	105	20	108	77	41	5		

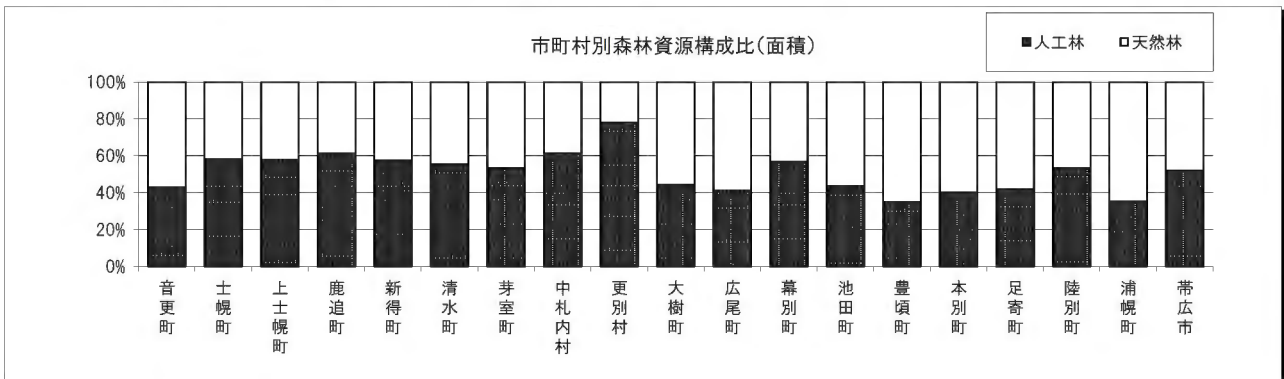

単位 面積:ha、蓄積:千m³

更別村	大樹町	広尾町	幕別町	池田町	豊頃町	本別町	足寄町	陸別町	浦幌町	帯広市
2,057	16,880	14,479	14,698	22,522	32,568	11,562	37,553	11,935	54,140	4,654
391	2,925	2,049	2,272	3,740	5,130	2,097	6,516	1,911	12,071	913
2,002	16,306	14,099	14,109	21,954	30,676	10,622	35,682	10,716	52,462	4,514
391	2,925	2,049	2,272	3,740	5,130	2,097	6,516	1,911	12,071	913
1,563	7,176	5,795	7,995	9,537	10,668	4,277	14,921	5,718	18,473	2,343
344	1,632	1,196	1,524	2,637	2,339	1,161	3,490	1,219	4,591	670
1,435	6,783	5,699	7,561	9,372	10,451	4,076	14,109	5,572	18,147	2,198
313	1,553	1,179	1,461	2,610	2,307	1,132	3,302	1,185	4,526	642
128	393	96	434	165	217	201	812	146	326	145
32	80	17	63	27	32	29	188	34	65	28
1,448	6,767	5,669	7,300	9,409	9,446	4,211	14,461	5,360	17,695	2,176
310	1,543	1,169	1,367	2,611	2,082	1,146	3,366	1,121	4,401	612
1,320	6,375	5,574	6,866	9,246	9,230	4,016	13,705	5,214	17,370	2,032
283	1,464	1,152	1,304	2,584	2,049	1,118	3,182	1,087	4,337	585
127	393	95	434	163	217	194	756	146	325	144
26	79	17	63	26	32	28	183	34	64	27
115	409	126	695	128	1,222	66	460	358	778	167
35	90	27	157	26	257	15	124	97	190	58
114	409	125	695	126	1,221	60	404	358	777	166
29	89	27	157	26	257	14	120	97	190	58
1	0	1	-	2	0	7	56	-	1	1
5	1	0	0	0	0	1	4	-	0	0
439	9,129	8,304	6,114	12,417	20,008	6,345	20,761	4,998	33,989	2,171
47	1,293	853	748	1,103	2,791	936	3,026	692	7,479	244
1	-	3	-	771	-	-	-	-	465	-
0	-	0	-	49	-	-	-	-	64	-
43	1,622	1,302	881	2,707	2,875	2,114	2,581	770	6,356	293
6	270	162	122	273	442	398	481	172	1,341	38
396	7,508	7,000	5,233	8,939	17,133	4,231	18,180	4,227	27,169	1,879
40	1,023	691	625	780	2,349	539	2,545	521	6,074	206
55	574	380	589	567	1,892	940	1,871	1,219	1,678	140
42	181	247	324	520	1,406	898	1,478	1,182	1,324	121
13	393	133	265	47	486	41	393	37	354	18

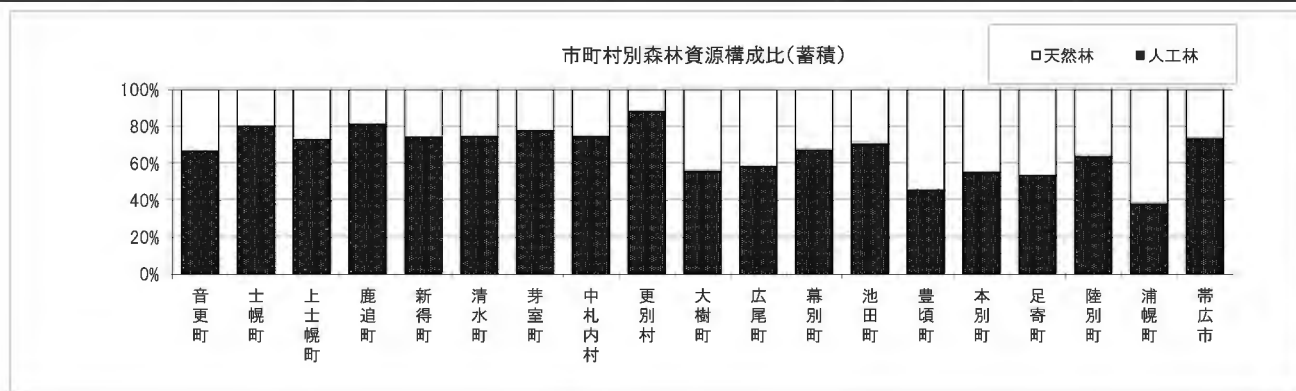

イ 一般民有林

区 分		総数	音更町	士幌町	上士幌町	鹿追町	新得町	清水町	芽室町	中札内村	更別村	大樹町	広尾町	
総 数	面積	228,369	11,671	5,432	5,775	2,843	9,903	6,326	6,430	2,107	2,057	10,942	14,479	
	蓄積	38,298	1,853	902	994	479	1,806	986	1,128	359	391	1,794	2,049	
立 木 地	計	面積	216,097	11,275	4,968	5,371	2,574	9,468	5,928	6,158	1,996	2,002	10,500	14,099
		蓄積	38,298	1,853	902	994	479	1,806	986	1,128	359	391	1,794	2,049
	計	面積	101,542	4,852	2,884	3,096	1,573	5,443	3,286	3,278	1,224	1,563	4,995	5,795
		蓄積	24,409	1,232	724	725	388	1,342	735	876	268	344	1,137	1,196
	針	面積	96,383	4,597	2,618	2,809	1,445	4,824	2,931	3,210	1,086	1,435	4,601	5,699
		蓄積	23,515	1,203	697	692	369	1,226	681	865	252	313	1,057	1,179
	広	面積	5,159	255	266	287	128	619	355	68	137	128	393	96
		蓄積	895	29	27	32	20	116	54	11	16	32	80	17
	計	面積	98,386	4,800	2,864	3,020	1,526	5,271	2,992	3,237	1,192	1,448	4,839	5,669
		蓄積	23,606	1,218	721	709	378	1,307	668	862	255	310	1,107	1,169
	針	面積	93,382	4,547	2,598	2,738	1,407	4,681	2,679	3,169	1,056	1,320	4,446	5,574
		蓄積	22,734	1,189	694	677	360	1,195	619	851	239	283	1,028	1,152
	広	面積	5,004	253	266	282	119	590	313	68	137	127	393	95
		蓄積	872	29	27	31	19	112	50	11	16	26	79	17
	計	面積	3,156	52	21	76	46	172	294	41	31	115	156	126
		蓄積	803	14	3	16	10	35	67	14	13	35	30	27
	針	面積	3,001	50	21	71	38	143	252	41	31	114	155	125
		蓄積	781	14	3	15	9	32	62	14	13	29	29	27
	広	面積	155	2	-	5	8	29	42	-	0	1	0	1
		蓄積	22	0	-	1	1	4	4	-	0	5	1	0
	計	面積	114,555	6,423	2,084	2,275	1,002	4,025	2,642	2,880	773	439	5,506	8,304
		蓄積	13,889	621	179	270	90	464	251	252	91	47	657	853
	育 成 単 層 林	面積	1,284	-	-	-	-	46	-	-	-	1	-	3
		蓄積	117	-	-	-	-	4	-	-	-	0	-	0
育 成 複 層 林	面積	19,111	868	318	308	134	444	301	29	29	43	1,360	1,302	
	蓄積	2,905	90	33	59	15	68	32	4	4	6	207	162	
天 然 林	面積	94,160	5,556	1,766	1,968	867	3,536	2,341	2,851	744	396	4,146	7,000	
	蓄積	10,867	531	146	211	75	392	219	248	87	40	450	691	
計	面積	12,271	396	463	403	269	435	398	271	110	55	442	380	
	蓄積	10,030	368	416	299	250	327	321	231	105	42	178	247	
無 立 木 地	伐採跡地	面積	2,241	28	48	105	20	108	77	41	5	13	264	
	未立木地	面積												

ウ 道有林

区 分		総数	音更町	士幌町	上士幌町	鹿追町	新得町	清水町	芽室町	中札内村	更別村	大樹町	広尾町
総 数	面積	45,165	-	-	-	-	-	-	-	-	-	5,938	-
	蓄積	10,223	-	-	-	-	-	-	-	-	-	1,131	-
立 木 地	計	面積	44,784	-	-	-	-	-	-	-	-	5,805	-
		蓄積	10,223	-	-	-	-	-	-	-	-	1,131	-
	計	面積	12,559	-	-	-	-	-	-	-	-	2,182	-
		蓄積	2,683	-	-	-	-	-	-	-	-	496	-
	針	面積	12,541	-	-	-	-	-	-	-	-	2,182	-
		蓄積	2,680	-	-	-	-	-	-	-	-	496	-
	広	面積	18	-	-	-	-	-	-	-	-	-	-
		蓄積	3	-	-	-	-	-	-	-	-	-	-
	計	面積	10,458	-	-	-	-	-	-	-	-	1,929	-
		蓄積	2,239	-	-	-	-	-	-	-	-	436	-
	針	面積	10,439	-	-	-	-	-	-	-	-	1,929	-
		蓄積	2,236	-	-	-	-	-	-	-	-	436	-
	広	面積	18	-	-	-	-	-	-	-	-	-	-
		蓄積	3	-	-	-	-	-	-	-	-	-	-
	計	面積	2,101	-	-	-	-	-	-	-	-	253	-
		蓄積	443	-	-	-	-	-	-	-	-	60	-
	針	面積	2,101	-	-	-	-	-	-	-	-	253	-
		蓄積	443	-	-	-	-	-	-	-	-	60	-
	広	面積	-	-	-	-	-	-	-	-	-	-	-
		蓄積	-	-	-	-	-	-	-	-	-	-	-
	計	面積	32,225	-	-	-	-	-	-	-	-	3,624	-
		蓄積	7,540	-	-	-	-	-	-	-	-	636	-
	育 成 単 層 林	面積	-	-	-	-	-	-	-	-	-	-	-
		蓄積	-	-	-	-	-	-	-	-	-	-	-
育 成 複 層 林	面積	4,861	-	-	-	-	-	-	-	-	262	-	
	蓄積	1,104	-	-	-	-	-	-	-	-	63	-	
天 然 林	面積	27,363	-	-	-	-	-	-	-	-	3,362	-	
	蓄積	6,436	-	-	-	-	-	-	-	-	573	-	
計	面積	381	-	-	-	-	-	-	-	-	133	-	
	蓄積	12	-	-	-	-	-	-	-	-	4	-	
無 立 木 地	伐採跡地	面積											
	未立木地	面積	370	-	-	-	-	-	-	-	-	129	-

單位 面積ha、蓄積千m³

幕別町	池田町	豊頃町	本別町	足寄町	陸別町	浦幌町	帯広市
10,840	22,522	20,459	11,562	37,553	11,935	30,880	4,654
1,596	3,740	2,738	2,097	6,516	1,911	6,048	913
10,270	21,954	18,658	10,622	35,682	10,716	29,341	4,514
1,596	3,740	2,738	2,097	6,516	1,911	6,048	913
5,809	9,537	6,067	4,277	14,921	5,718	14,882	2,343
1,133	2,637	1,381	1,161	3,490	1,219	3,753	670
5,384	9,372	5,851	4,076	14,109	5,572	14,566	2,198
1,072	2,610	1,349	1,132	3,302	1,185	3,688	642
426	165	216	201	812	146	316	145
61	27	32	29	188	34	65	28
5,650	9,409	5,641	4,211	14,461	5,360	14,621	2,176
1,088	2,611	1,287	1,146	3,366	1,121	3,672	612
5,224	9,246	5,425	4,016	13,705	5,214	14,306	2,032
1,027	2,584	1,255	1,118	3,182	1,087	3,608	585
426	163	216	194	756	146	315	144
60	26	32	28	183	34	64	27
159	128	426	66	460	358	261	167
45	26	95	15	124	97	81	58
159	126	426	60	404	358	260	166
45	26	95	14	120	97	80	58
-	2	0	7	56	-	1	1
0	0	0	1	4	-	0	0
4,461	12,417	12,591	6,345	20,761	4,998	14,458	2,171
463	1,103	1,356	936	3,026	692	2,295	244
-	771	-	-	-	-	465	-
-	49	-	-	-	-	64	-
640	2,707	2,066	2,114	2,581	770	2,806	293
67	273	290	398	481	172	507	38
3,821	8,939	10,524	4,231	18,180	4,227	11,187	1,879
396	780	1,066	539	2,545	521	1,724	206
570	567	1,801	940	1,871	1,219	1,539	140
316	520	1,406	898	1,478	1,182	1,324	121
254	47	395	41	393	37	215	18

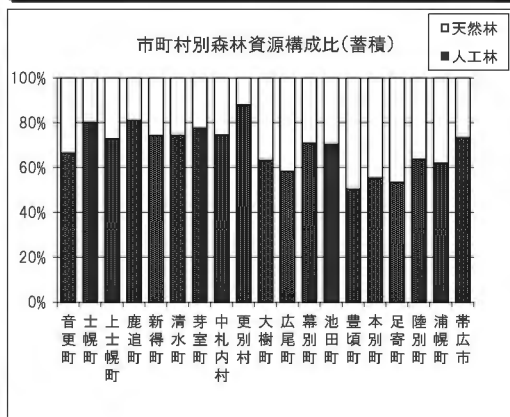
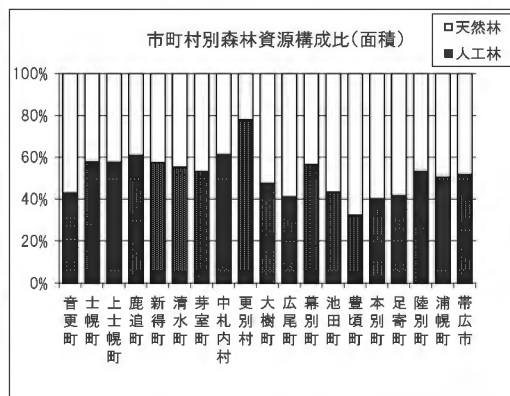

單位 面積ha、蓄積千m³

幕別町	池田町	豊頃町	本別町	足寄町	陸別町	浦幌町	帯広市
3,858	-	12,109	-	-	-	23,260	-
676	-	2,392	-	-	-	6,023	-
3,838	-	12,018	-	-	-	23,122	-
676	-	2,392	-	-	-	6,023	-
2,186	-	4,601	-	-	-	3,590	-
391	-	957	-	-	-	839	-
2,178	-	4,600	-	-	-	3,581	-
388	-	957	-	-	-	838	-
8	-	1	-	-	-	10	-
3	-	0	-	-	-	0	-
1,650	-	3,805	-	-	-	3,074	-
279	-	795	-	-	-	729	-
1,642	-	3,805	-	-	-	3,064	-
277	-	795	-	-	-	729	-
8	-	1	-	-	-	10	-
3	-	0	-	-	-	0	-
536	-	796	-	-	-	517	-
112	-	163	-	-	-	109	-
536	-	796	-	-	-	517	-
112	-	163	-	-	-	109	-
-	-	-	-	-	-	-	-
-	-	-	-	-	-	-	-
1,653	-	7,417	-	-	-	19,531	-
285	-	1,435	-	-	-	5,184	-
-	-	-	-	-	-	-	-
-	-	-	-	-	-	-	-
241	-	808	-	-	-	3,550	-
55	-	152	-	-	-	834	-
1,411	-	6,609	-	-	-	15,981	-
230	-	1,283	-	-	-	4,350	-
19	-	91	-	-	-	138	-
8	-	-	-	-	-	-	-
11	-	91	-	-	-	138	-

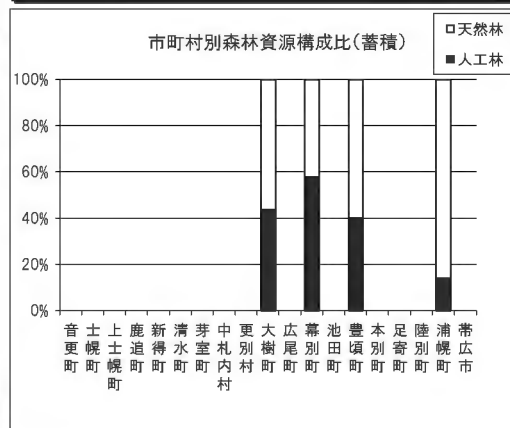
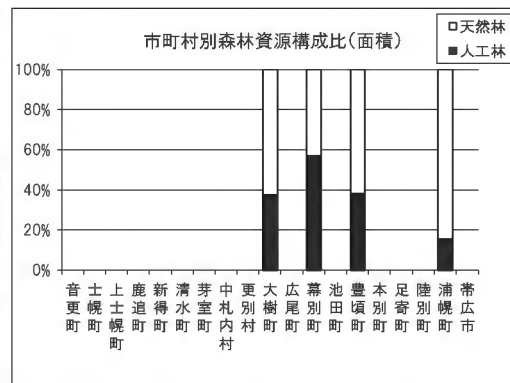

(4)制限林の種類別面積表
ア 民有林計

区 分	総数	音更町	士幌町	上士幌町	鹿追町	新得町	清水町	芽室町	中札内村
総 数	85,067	676	874	691	669	864	743	967	488
保 安 林 計	83,971	672	828	656	642	741	606	928	488
水 源 かん 養 保 安 林	29,019	-	-	-	-	-	-	456	-
土 砂 流 出 防 備 保 安 林	30,559	14	54	216	32	150	180	106	2
土 砂 崩 壊 防 備 保 安 林	589	13	0	12	133	389	10	-	-
飛 砂 防 備 保 安 林	-	-	-	-	-	-	-	-	-
防 風 保 安 林	6,902	633	774	395	476	97	417	307	463
水 害 防 備 保 安 林	-	-	-	-	-	-	-	-	-
潮 害 防 備 保 安 林	-	-	-	-	-	-	-	-	-
干 害 防 備 保 安 林	2,340	-	-	33	-	33	-	-	-
防 雪 保 安 林	-	-	-	-	-	-	-	-	-
防 霧 保 安 林	13,786	-	-	-	-	-	-	-	-
な だ れ 防 止 保 安 林	2	-	-	-	-	-	-	-	-
落 石 防 備 保 安 林	-	-	-	-	-	-	-	-	-
防 火 保 安 林	-	-	-	-	-	-	-	-	-
魚 つ き 保 安 林	202	-	-	-	-	-	-	-	-
航 行 目 標 保 安 林	-	-	-	-	-	-	-	-	-
保 健 保 安 林	573	12	-	-	-	71	-	59	23
風 致 保 安 林	-	-	-	-	-	-	-	-	-
保 安 施 設 地 区	-	-	-	-	-	-	-	-	-
自 然 公 園 計	97	-	46	5	5	-	-	-	-
小 計	77	-	46	5	5	-	-	-	-
国立公園									
特別保護地区内の森林	-	-	-	-	-	-	-	-	-
第一種特別地域内の森林	-	-	-	-	-	-	-	-	-
第二種特別地域内の森林	-	-	-	-	-	-	-	-	-
第三種特別地域内の森林	77	-	46	5	5	-	-	-	-
地帯区分未定地域内の森林	-	-	-	-	-	-	-	-	-
国定公園									
小 計	19	-	-	-	-	-	-	-	-
特別保護地区内の森林	-	-	-	-	-	-	-	-	-
第一種特別地域内の森林	-	-	-	-	-	-	-	-	-
第二種特別地域内の森林	19	-	-	-	-	-	-	-	-
第三種特別地域内の森林	-	-	-	-	-	-	-	-	-
地帯区分未定地域内の森林	-	-	-	-	-	-	-	-	-
道立自然公園									
小 計	-	-	-	-	-	-	-	-	-
第一種特別地域内の森林	-	-	-	-	-	-	-	-	-
第二種特別地域内の森林	-	-	-	-	-	-	-	-	-
第三種特別地域内の森林	-	-	-	-	-	-	-	-	-
砂 防 指 定 地 内 の 森 林	818	1	-	30	22	123	123	39	-
鳥獣保護区特別保護地区内の森林	146	-	-	-	-	-	-	-	-
文化財保護法による史跡名勝天然記念物に係る指定地等内の森林	33	-	-	-	-	-	14	-	-
都市計画法による風致地区内の森林	-	-	-	-	-	-	-	-	-
急傾斜地崩壊危険区域内の森林	2	2	-	-	-	-	-	-	-
林業種苗法による特別母樹林又は特別母樹林に係る森林	-	-	-	-	-	-	-	-	-
自然環境保全法による自然環境保全地域の特別地区内の森林	-	-	-	-	-	-	-	-	-
自然環境保全法による北海道自然環境保全地域の特別地区内の森林	-	-	-	-	-	-	-	-	-
都市緑地保全法による緑地保全地区内の森林	-	-	-	-	-	-	-	-	-
そ の 他	-	-	-	-	-	-	-	-	-

(注)重複して指定されている場合があるので(5)制限林普通林別森林資源表と合わないときがある。

イ 一般民有林

区 分		総数	音更町	士幌町	上士幌町	鹿追町	新得町	清水町	芽室町	中札内村
総 数		41,091	676	874	691	669	864	743	967	488
保 安 林 計		40,340	672	828	656	642	741	606	928	488
保安林	水 源 か ん 養 保 安 林	10,782	-	-	-	-	-	-	456	-
	土 砂 流 出 防 備 保 安 林	10,902	14	54	216	32	150	180	106	2
	土 砂 崩 壊 防 備 保 安 林	589	13	0	12	133	389	10	-	-
	飛 砂 防 備 保 安 林	-	-	-	-	-	-	-	-	-
	防 風 保 安 林	6,902	633	774	395	476	97	417	307	463
	水 害 防 備 保 安 林	-	-	-	-	-	-	-	-	-
	潮 害 防 備 保 安 林	-	-	-	-	-	-	-	-	-
	干 害 防 備 保 安 林	676	-	-	33	-	33	-	-	-
	防 雪 保 安 林	-	-	-	-	-	-	-	-	-
	防 霧 保 安 林	9,723	-	-	-	-	-	-	-	-
	な だ れ 防 止 保 安 林	2	-	-	-	-	-	-	-	-
	落 石 防 備 保 安 林	-	-	-	-	-	-	-	-	-
	防 火 保 安 林	-	-	-	-	-	-	-	-	-
	魚 つ き 保 安 林	202	-	-	-	-	-	-	-	-
	航 行 目 標 保 安 林	-	-	-	-	-	-	-	-	-
	保 健 保 安 林	562	12	-	-	-	71	-	59	23
	風 致 保 安 林	-	-	-	-	-	-	-	-	-
保 安 施 設 地 区		-	-	-	-	-	-	-	-	-
自 然 公 園 計		97	-	46	5	5	-	-	-	-
自然公園	国立公園	小 計	77	-	46	5	5	-	-	-
		特別保護地区内の森林	-	-	-	-	-	-	-	-
		第一種特別地域内の森林	-	-	-	-	-	-	-	-
		第二種特別地域内の森林	-	-	-	-	-	-	-	-
		第三種特別地域内の森林	77	-	46	5	5	-	-	-
	地帯区分未定地域内の森林	-	-	-	-	-	-	-	-	
	国定公園	小 計	19	-	-	-	-	-	-	-
		特別保護地区内の森林	-	-	-	-	-	-	-	-
		第一種特別地域内の森林	-	-	-	-	-	-	-	-
		第二種特別地域内の森林	19	-	-	-	-	-	-	-
第三種特別地域内の森林		-	-	-	-	-	-	-	-	
地帯区分未定地域内の森林	-	-	-	-	-	-	-	-		
道立自然公園	小 計	-	-	-	-	-	-	-	-	
	第一種特別地域内の森林	-	-	-	-	-	-	-	-	
	第二種特別地域内の森林	-	-	-	-	-	-	-	-	
	第三種特別地域内の森林	-	-	-	-	-	-	-	-	
砂 防 指 定 地 内 の 森 林		620	1	-	30	22	123	123	39	-
鳥 獣 保 護 区 特 別 保 護 地 区 内 の 森 林		-	-	-	-	-	-	-	-	-
文 化 財 保 護 法 に よ る 史 跡 名 勝 天 然 記 念 物 に 係 る 指 定 地 等 内 の 森 林		33	-	-	-	-	-	14	-	-
都 市 計 画 法 に よ る 風 致 地 区 内 の 森 林		-	-	-	-	-	-	-	-	-
急 傾 斜 地 崩 壊 危 険 区 域 内 の 森 林		2	2	-	-	-	-	-	-	-
林 業 種 苗 法 に よ る 特 別 母 樹 林 又 は 特 別 母 樹 林 に 係 る 森 林		-	-	-	-	-	-	-	-	-
自 然 環 境 保 全 法 に よ る 自 然 環 境 保 全 地 域 の 特 別 地 区 内 の 森 林		-	-	-	-	-	-	-	-	-
自 然 環 境 保 全 法 に よ る 北 海 道 自 然 環 境 保 全 地 域 の 特 別 地 区 内 の 森 林		-	-	-	-	-	-	-	-	-
都 市 緑 地 保 全 法 に よ る 緑 地 保 全 地 区 内 の 森 林		-	-	-	-	-	-	-	-	-
そ の 他		-	-	-	-	-	-	-	-	-

(注)重複して指定されている場合があるので(5)制限林普通林別森林資源表と合わないときがある。

ウ 道有林

区 分		総数	音更町	士幌町	上士幌町	鹿追町	新得町	清水町	芽室町	中札内村
総 数		43,977	-	-	-	-	-	-	-	-
保安林計		43,632	-	-	-	-	-	-	-	-
保安林	水源涵養保安林	18,237	-	-	-	-	-	-	-	-
	土砂流出防備保安林	19,657	-	-	-	-	-	-	-	-
	土砂崩壊防備保安林	-	-	-	-	-	-	-	-	-
	飛砂防備保安林	-	-	-	-	-	-	-	-	-
	防風保安林	-	-	-	-	-	-	-	-	-
	水害防備保安林	-	-	-	-	-	-	-	-	-
	潮害防備保安林	-	-	-	-	-	-	-	-	-
	干害防備保安林	1,663	-	-	-	-	-	-	-	-
	防雪保安林	-	-	-	-	-	-	-	-	-
	防霧保安林	4,063	-	-	-	-	-	-	-	-
	なだれ防止保安林	-	-	-	-	-	-	-	-	-
	落石防備保安林	-	-	-	-	-	-	-	-	-
	防火保安林	-	-	-	-	-	-	-	-	-
	魚つき保安林	-	-	-	-	-	-	-	-	-
	航行目標保安林	-	-	-	-	-	-	-	-	-
	保健保安林	11	-	-	-	-	-	-	-	-
	風致保安林	-	-	-	-	-	-	-	-	-
保安施設地区		-	-	-	-	-	-	-	-	-
自然公園計		-	-	-	-	-	-	-	-	-
自然公園	国立公園	小 計	-	-	-	-	-	-	-	-
		特別保護地区内の森林	-	-	-	-	-	-	-	-
		第一種特別地域内の森林	-	-	-	-	-	-	-	-
		第二種特別地域内の森林	-	-	-	-	-	-	-	-
		第三種特別地域内の森林	-	-	-	-	-	-	-	-
		地帯区分未定地域内の森林	-	-	-	-	-	-	-	-
	国定公園	小 計	-	-	-	-	-	-	-	-
		特別保護地区内の森林	-	-	-	-	-	-	-	-
		第一種特別地域内の森林	-	-	-	-	-	-	-	-
		第二種特別地域内の森林	-	-	-	-	-	-	-	-
		第三種特別地域内の森林	-	-	-	-	-	-	-	-
		地帯区分未定地域内の森林	-	-	-	-	-	-	-	-
	道立自然公園	小 計	-	-	-	-	-	-	-	-
		第一種特別地域内の森林	-	-	-	-	-	-	-	-
		第二種特別地域内の森林	-	-	-	-	-	-	-	-
		第三種特別地域内の森林	-	-	-	-	-	-	-	-
	砂防指定地内の森林		199	-	-	-	-	-	-	-
鳥獣保護区特別保護地区内の森林		146	-	-	-	-	-	-	-	-
文化財保護法による史跡名勝天然記念物に係る指定地等内の森林		-	-	-	-	-	-	-	-	-
都市計画法による風致地区内の森林		-	-	-	-	-	-	-	-	-
急傾斜地崩壊危険区域内の森林		-	-	-	-	-	-	-	-	-
林業種苗法による特別母樹林又は特別母樹林に係る森林		-	-	-	-	-	-	-	-	-
自然環境保全法による自然環境保全地域の特別地区内の森林		-	-	-	-	-	-	-	-	-
自然環境保全法による北海道自然環境保全地域の特別地区内の森林		-	-	-	-	-	-	-	-	-
都市緑地保全法による緑地保全地区内の森林		-	-	-	-	-	-	-	-	-
その他		-	-	-	-	-	-	-	-	-

(注)重複して指定されている場合があるので(5)制限林普通林別森林資源表」と合わないときがある。

(5)制限林普通林別森林資源表

單位 面積:ha、蓄積:千m³

區分		民有林計			一般民有林			道有林				
		計	制限林	普通林	計	制限林	普通林	計	制限林	普通林		
總數	面積	273,534	81,870	191,663	228,369	39,715	188,654	45,165	42,156	3,009		
	蓄積	48,521	17,850	30,670	38,298	8,351	29,947	10,223	9,499	724		
立木地	計	面積	260,881	80,840	180,041	216,097	38,992	177,106	44,784	41,848	2,936	
		蓄積	48,521	17,850	30,670	38,298	8,351	29,947	10,223	9,499	724	
	人	計	面積	114,101	34,456	79,645	101,542	22,552	78,990	12,559	11,904	655
			蓄積	27,092	8,285	18,807	24,409	5,730	18,679	2,682	2,555	128
		針	面積	108,924	32,771	76,153	96,383	20,885	75,498	12,541	11,886	655
			蓄積	26,194	8,033	18,162	23,515	5,481	18,034	2,680	2,552	128
	広	面積	5,177	1,685	3,492	5,159	1,667	3,492	18	18	-	
		蓄積	898	252	646	895	249	646	3	3	-	
	工	計	面積	108,843	31,261	77,582	98,386	21,386	77,000	10,458	9,875	582
			蓄積	25,845	7,571	18,274	23,606	5,448	18,158	2,239	2,123	116
		針	面積	103,821	29,603	74,219	93,382	19,746	73,637	10,439	9,857	582
			蓄積	24,970	7,325	17,645	22,734	5,204	17,529	2,236	2,120	116
		広	面積	5,022	1,659	3,363	5,004	1,640	3,363	18	18	-
			蓄積	875	246	629	872	243	629	3	3	-
	地	計	面積	5,258	3,194	2,063	3,156	1,166	1,990	2,101	2,028	73
			蓄積	1,247	713	533	803	282	521	443	431	12
		針	面積	5,103	3,168	1,934	3,001	1,140	1,861	2,101	2,028	73
			蓄積	1,224	708	516	781	277	504	443	431	12
		広	面積	155	26	129	155	26	129	-	-	-
			蓄積	22	6	17	22	6	17	-	-	-
	天	計	面積	146,780	46,384	100,396	114,555	16,440	98,116	32,225	29,944	2,281
			蓄積	21,429	9,566	11,863	13,889	2,621	11,268	7,540	6,944	596
		育	面積	1,284	475	810	1,284	475	810	-	-	-
			蓄積	117	64	52	117	64	52	-	-	-
成		面積	23,973	7,905	16,068	19,111	3,376	15,735	4,861	4,529	333	
		蓄積	4,009	1,659	2,350	2,905	654	2,251	1,104	1,005	99	
生		面積	121,523	38,004	83,519	94,160	12,589	81,571	27,363	25,415	1,948	
		蓄積	17,303	7,842	9,461	10,867	1,903	8,964	6,436	5,939	497	
無	計	面積	12,653	1,030	11,622	12,271	723	11,548	381	307	74	
	伐採跡地	面積	10,042	206	9,835	10,030	206	9,824	12	-	12	
	未立木地	面積	2,611	824	1,787	2,241	517	1,725	370	307	62	

制限林普通林別森林資源構成比(面積)

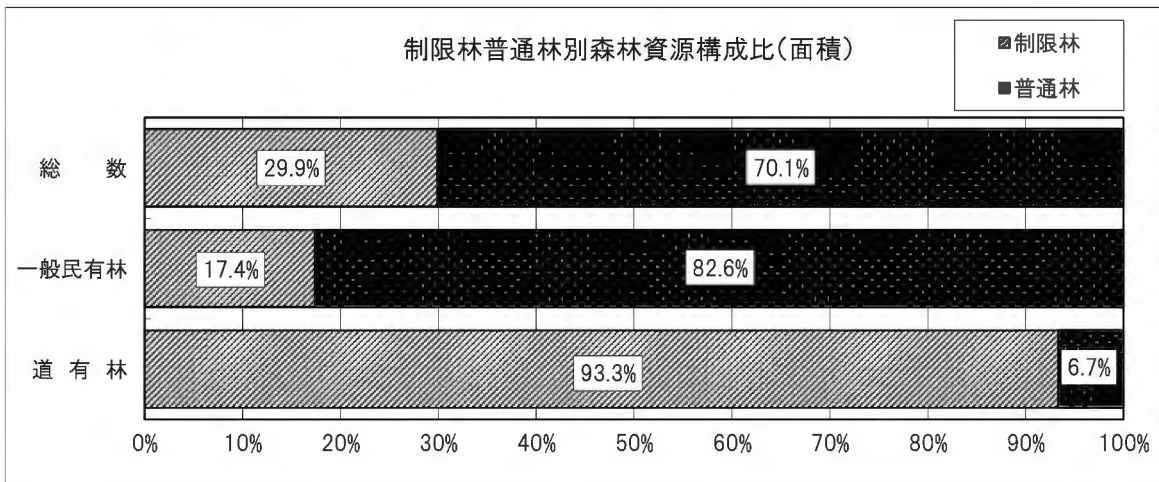

(6) 特定保安林の指定状況(民有林計)

単位 面積:ha

区 分	番号	特定保安林				要整備森林		備 考
		計	人工林	天然林	その他	箇所数	面積	
総 数		-	-	-	-	-	-	
該当なし		-	-	-	-	-	-	

(注1) 要整備森林の箇所数は、当該特定保安林の区域内の要整備森林の小班数を表す。

(注2) 令和6年4月1日現在。

(7) 荒地等の面積(民有林計)

単位 面積:ha

区 分	山地災害危険地区	
	荒地	荒地危険地
総 数	684	3,629
音 更 町	-	44
土 幌 町	9	29
上 土 幌 町	-	140
鹿 追 町	1	40
新 得 町	9	79
清 水 町	0	45
芽 室 町	6	55
中 札 内 村	-	4
更 別 村	-	-
大 樹 町	78	518
広 尾 町	6	42
幕 別 町	19	86
池 田 町	0	147
豊 頃 町	77	549
本 別 町	7	191
足 寄 町	8	163
陸 別 町	1	48
浦 幌 町	456	1,386
帯 広 市	5	62

(注) 治山課調べによる。

(8) 森林の被害(民有林計)

単位 面積:ha

区 分	気象害			病虫害			野ネズミ・野ウサギ・エゾシカ等		
	R02	R03	R04	R02	R03	R04	R02	R03	R04
総 数	2	458	-	22	19	16	1,987	1,010	1,164
音 更 町							65		
土 幌 町									
上 土 幌 町							186		
鹿 追 町							19		
新 得 町							1	30	153
清 水 町							4	19	19
芽 室 町		90							71
中 札 内 村		12							
更 別 村		25							
大 樹 町		5					236	78	13
広 尾 町		128					41		154
幕 別 町	2				1		251		
池 田 町					19		70	243	
豊 頃 町		27					471	102	59
本 別 町		31					85	66	27
足 寄 町		47					111	94	480
陸 別 町		10					15	178	
浦 幌 町		2		22		16	420	195	187
帯 広 市		81					12	4	

(注1) 森林整備課調べによる。

(注2) 病虫害は食葉性害虫を除く。

3 林業の動向

(1) 保有山林規模別・在村不在村別林家数及び面積(一般民有林のみ)

単位 林家数:人、面積:ha

区分	在村・不在村	計		1ha未満		1~5ha未満		5~10ha未満		10~50ha未満		50ha以上	
		林家数	面積	林家数	面積	林家数	面積	林家数	面積	林家数	面積	林家数	面積
総数	計	13,481	228,369	3,211	1,497	5,025	13,318	2,229	15,755	2,486	49,973	530	147,826
	在	10,244	144,993	2,416	1,179	4,000	10,420	1,655	11,650	1,863	37,022	310	84,721
	不在	3,237	83,376	795	318	1,025	2,897	574	4,105	623	12,951	220	63,105
音更町	計	869	11,671	300	140	322	758	121	848	91	1,905	35	8,020
	在	765	8,201	282	132	273	640	105	731	79	1,634	26	5,064
	不在	104	3,470	18	8	49	118	16	117	12	271	9	2,956
士幌町	計	316	5,432	87	41	125	312	44	323	47	807	13	3,949
	在	243	4,355	66	31	97	238	36	271	37	599	7	3,216
	不在	73	1,076	21	11	28	73	8	52	10	208	6	732
上士幌町	計	362	5,775	75	42	143	417	79	566	54	1,004	11	3,746
	在	251	4,614	63	35	104	295	44	323	33	608	7	3,353
	不在	111	1,160	12	7	39	121	35	243	21	395	4	393
鹿追町	計	535	2,843	196	95	233	587	61	420	42	793	3	948
	在	368	2,149	134	65	164	406	40	279	28	524	2	876
	不在	167	694	62	31	69	181	21	141	14	269	1	72
新得町	計	610	9,903	141	74	265	719	97	676	93	1,731	14	6,703
	在	377	7,105	83	42	176	453	58	414	54	968	6	5,229
	不在	233	2,798	58	33	89	265	39	263	39	763	8	1,474
清水町	計	853	6,326	309	152	371	912	84	591	79	1,485	10	3,186
	在	705	5,133	256	124	310	752	71	498	62	1,107	6	2,652
	不在	148	1,193	53	28	61	160	13	92	17	378	4	534
芽室町	計	774	6,430	155	82	355	920	146	1,033	108	1,969	10	2,426
	在	679	5,745	135	72	323	825	120	836	92	1,666	9	2,346
	不在	95	685	20	10	32	94	26	197	16	303	1	80
中札内村	計	169	2,107	52	28	69	181	25	185	21	397	2	1,315
	在	157	2,017	50	27	64	172	23	169	18	334	2	1,315
	不在	12	90	2	2	5	10	2	16	3	62	-	-
更別村	計	300	2,057	111	61	144	366	33	226	11	164	1	1,240
	在	204	1,816	73	40	100	262	21	138	9	135	1	1,240
	不在	96	242	38	21	44	104	12	88	2	29	-	-
大樹町	計	677	10,942	154	78	244	666	132	934	128	2,465	19	6,798
	在	507	7,609	132	67	185	486	85	585	98	1,930	7	4,540
	不在	170	3,333	22	12	59	179	47	349	30	535	12	2,258
広尾町	計	763	14,479	169	83	285	845	123	853	152	3,128	34	9,570
	在	490	6,976	126	60	175	514	84	585	94	1,842	11	3,974
	不在	273	7,503	43	23	110	331	39	268	58	1,287	23	5,595
幕別町	計	1,341	10,840	298	154	650	1,733	230	1,577	153	2,859	10	4,517
	在	1,180	8,380	255	130	573	1,517	207	1,418	136	2,520	9	2,795
	不在	161	2,460	43	24	77	216	23	159	17	339	1	1,722
池田町	計	922	22,522	118	59	354	890	151	1,046	245	5,300	54	15,227
	在	778	13,014	102	50	319	791	120	821	205	4,319	32	7,033
	不在	144	9,508	16	9	35	100	31	225	40	980	22	8,194
豊頃町	計	772	20,459	89	48	208	580	174	1,273	245	4,982	56	13,577
	在	515	11,546	54	30	142	400	116	843	172	3,429	31	6,843
	不在	257	8,913	35	17	66	180	58	430	73	1,553	25	6,734
本別町	計	762	11,562	136	72	267	674	131	890	191	3,890	37	6,035
	在	630	7,409	122	64	240	599	104	712	143	2,875	21	3,158
	不在	132	4,153	14	8	27	75	27	178	48	1,015	16	2,877
足寄町	計	1,341	37,553	157	79	436	1,238	248	1,801	415	8,799	85	25,636
	在	959	18,594	114	55	327	920	173	1,247	299	6,406	46	9,967
	不在	382	18,959	43	24	109	318	75	554	116	2,393	39	15,670
陸別町	計	480	11,935	49	21	139	428	130	932	127	2,659	35	7,896
	在	305	7,503	34	15	84	245	81	580	87	1,812	19	4,851
	不在	175	4,432	15	6	55	183	49	352	40	847	16	3,045
浦幌町	計	793	30,880	83	44	218	634	153	1,111	250	4,964	89	24,127
	在	594	18,533	70	37	171	499	109	790	186	3,680	58	13,527
	不在	199	12,347	13	7	47	135	44	320	64	1,285	31	10,600
帯広市	計	842	4,654	532	143	197	457	67	470	34	673	12	2,910
	在	537	4,294	265	104	173	404	58	410	31	634	10	2,742
	不在	305	360	267	39	24	53	9	61	3	39	2	168

(注) 在村には、森林所有者が森林の所在する市町村に居住している場合及び森林の所在する市町村におおよそ30分以内に到達可能な場合を含む。

(2)森林経営計画の認定状況

単位 面積:ha

区分	森林面積 民有林合計	認定面積 一般民有林	認定面積 道有林	認定率
	273,534	159,439	45,163	75%
音更町	11,671	7,213	-	62%
士幌町	5,432	4,837	-	89%
上士幌町	5,774	4,882	-	85%
鹿追町	2,843	1,883	-	66%
新得町	9,903	7,619	-	77%
清水町	6,326	4,343	-	69%
芽室町	6,430	4,068	-	63%
中札内村	2,107	1,767	-	84%
更別村	2,057	1,807	-	88%
大樹町	16,880	8,704	5,936	87%
広尾町	14,479	11,392	-	79%
幕別町	14,698	8,628	3,858	85%
池田町	22,522	17,581	-	78%
豊頃町	32,568	15,642	12,109	85%
本別町	11,562	8,191	-	71%
足寄町	37,553	17,771	-	47%
陸別町	11,935	8,548	-	72%
浦幌町	54,140	21,474	23,260	83%
帯広市	4,654	3,090	-	66%

(注)令和5年3月31日時点の認定面積。

(3)経営管理権及び経営管理実施権の認定状況

単位 面積:ha

市町村別	経営管理権		経営管理実施権		備考
	件数	面積	件数	面積	
該当なし					

(注)令和5年3月31日時点の認定面積。

(4) 森林組合の現況

区 分	市町村 (地区)	組合員数 (人)	組合員所有森林面積 (ha)
西 十 勝 森 林 組 合	鹿追町、新得町	5,772	167,571
清 水 町 森 林 組 合	清水町		
更 別 森 林 組 合	更別村		
大 樹 町 森 林 組 合	大樹町		
広 尾 町 森 林 組 合	広尾町		
幕 別 町 森 林 組 合	幕別町		
本 別 町 森 林 組 合	本別町		
足 寄 町 森 林 組 合	足寄町		
陸 別 町 森 林 組 合	陸別町		
浦 幌 町 森 林 組 合	浦幌町		
十 勝 大 雪 森 林 組 合	音更町、士幌町、上士幌町		
十 勝 広 域 森 林 組 合	芽室町、中札内村、帯広市、池田町、豊頃町		

(注1)市町村(地区)は、組合定款に規定する市町村の区域。
 (注2)森林組合現況調査一覧(令和3年度)による。

(5) 林業事業者等の現況

単位:事業体数、工場数

区 分	森林組合 総数	造林業		木材・木製品製造業							
		造林業 上段:森林組合を除く 下段:森林組合を含む	素材生産業	製 材	チップ		合単板	フローリング	集成材	プレカット	計
					総数	うち製材兼業					
音更町	1	(8) 9	(6) 7	2	2	(2)	-	-	-	-	2
士幌町	-	-	(1) 1	-	-	-	-	-	-	1	1
上士幌町	-	(3) 3	(3) 3	2	2	(2)	-	-	-	-	2
鹿追町	-	-	-	-	-	-	-	-	-	-	-
新得町	1	(4) 5	(5) 5	4	4	(4)	-	-	-	-	4
清水町	1	-	(1) 1	-	1	-	-	-	-	-	1
芽室町	1	-	(1) 1	3	2	(2)	-	-	-	-	3
中札内村	-	-	-	-	-	-	-	-	-	-	-
更別村	1	(1) 2	(1) 2	-	-	-	-	-	-	-	-
大樹町	1	(4) 4	(4) 5	1	1	-	-	-	-	-	2
広尾町	1	(4) 5	(2) 3	2	2	(1)	-	-	-	-	3
幕別町	1	(5) 5	(5) 5	1	2	(1)	1	-	-	-	3
池田町	-	(1) 1	(3) 3	1	1	(1)	-	-	-	-	1
豊頃町	-	(3) 3	(4) 4	-	1	-	-	-	-	-	1
本別町	1	(2) 2	(3) 3	1	1	(1)	-	-	-	-	1
足寄町	1	(11) 12	(11) 11	2	2	(2)	-	-	-	-	2
陸別町	1	(3) 4	(5) 6	1	2	(1)	-	-	-	-	2
浦幌町	1	(4) 4	(3) 3	1	1	(1)	-	-	-	-	1
帯広市	-	(9) 9	(13) 13	1	2	(1)	-	-	-	1	3
計	12	(62) 69	(71) 76	22	26	(19)	1	-	-	2	32

(注)林業木材課調べによる。森林組合、木材・木製品製造業は令和4年度実績、造林業及び素材生産業は令和3年度実績。

(6) 林業労働力の概況

単位:人

区 分	総 数	
	総就業者	林業就業者
S55年	176,894	4,375
S60年	179,962	4,101
H 2年	182,071	2,944
H 7年	187,628	2,292
H12年	184,370	1,674
H17年	175,806	1,286
H22年	169,502	1,312
H27年	167,647	1,064
R 2年	159,851	1,098

(注)各年度国勢調査報告による。

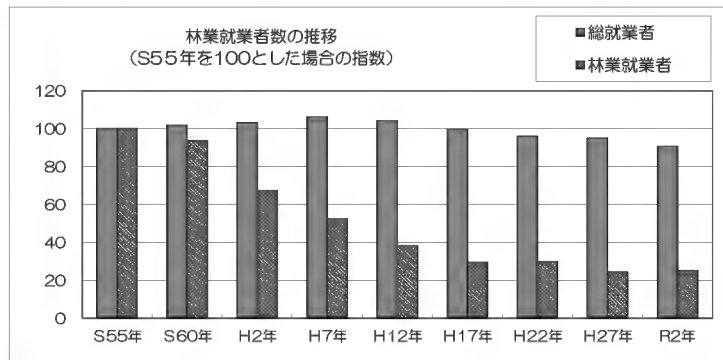

(7) 林業機械化の概況

単位 台数:台

機 械 種 名	台 数	説 明
フ ェ ラ ー バ ン チ ャ	10	立木を伐倒、集積する自走式機械
ハ ー ベ ス タ	65	伐倒、枝払い、玉切りする自走式機械
ブ ロ セ ッ サ	18	枝払い、玉切りする自走式機械
ス キ ッ ダ		牽引式集材専用のトラクタ
フ オ ワ ー ダ	17	積載式集材専用車両
タ ワ ー ヤ ー ダ		元柱を具備した自走式集材機械
ス イ ン グ ヤ ー ダ	1	建設用ベースマシンに集材用ウインチを搭載し、旋回可能なブームを装備する自走式集材機械
グ ラ ッ プ ル バ ケ ッ ト	39	地均し等のバケット機能と積込み等のグラップル機能を併せ持つ自走式機械
グ ラ ッ プ ル ソ ー	3	巻立、玉切りする自走式機械
樹 木 粉 碎 機		伐倒木、伐根、枝条等を粉碎する機械
そ の 他	2	リモコン式刈払機、乗用型刈払機、コンピマシン、マルチャー等

(注) 林業木材課調べによる(令和4年3月31日現在)。

4 林業グループ

(1)林業グループ

グループ名	設立年	会員数
清水緑友会	S62	12
グリーンクラブしみず	S62	8
池田町林業グループ	H25	38
塩幌林業研究グループ	S46	7
本別町ももんがの森林	H12	4
あしよろ岐志会	H23	17
大樹地区特定林家グループ	H25	15
上士幌町林業グループ「DO'林夢」	H27	18

(注)令和5年3月31日現在。

5 前計画の実行状況

(1) 民有林計

ア 伐採立木材積

単位 材積:千m³、歩合:%

区分	計画			実行			実行歩合			
	計	主伐	間伐	計	主伐	間伐	計	主伐	間伐	
総数	計	3,892	2,554	1,338	3,627	2,622	1,005	93	103	75
	針葉樹	3,729	2,403	1,326	3,303	2,375	928	89	99	70
	広葉樹	163	151	12	324	247	77	199	164	642
人工林	計	3,693	2,395	1,298	3,366	2,423	943	91	101	73
	針葉樹	3,685	2,393	1,292	3,277	2,375	902	89	99	70
	広葉樹	8	2	6	89	48	41	1,113	2,400	683
天然林	計	199	159	40	261	199	62	131	125	155
	針葉樹	44	10	34	26	-	26	59	-	76
	広葉樹	155	149	6	235	199	36	152	134	600

(注1)計画は、前計画の前半5ヶ年分に対応する数量である(以下同じ)。

(注2)実行は、(令和元年度から令和4年度までの実績)×5/4を計上している(以下同じ)。

イ 伐採面積

単位 面積:ha、歩合:%

区分	計画			実行			実行歩合		
	計	主伐	間伐	計	主伐	間伐	計	主伐	間伐
総数	33,945	11,995	21,950	27,978	9,617	18,361	82	80	84
人工林	29,063	7,768	21,295	25,121	7,850	17,271	86	101	81
天然林	4,882	4,227	655	2,857	1,767	1,090	59	42	166

ウ 人工造林・天然更新別面積

単位 面積:ha、歩合:%

区分	計画	実行	実行歩合
人工造林	10,026	7,300	73
再造林	8,114	6,490	80
拡大造林	1,283	655	51
樹下植栽	629	156	25
天然更新	4,753	2,629	55

(注)「拡大造林」は、天然林伐採跡地及び未立木地への造林である。

エ 保安施設の数量

(ア) 保安林の指定又は解除の面積

単位 面積:ha、歩合:%

区分	指定			解除		
	計画	実行	実行歩合	計画	実行	実行歩合
水源涵養のため	112	83	74	-	-	-
災害防備のため	246	180	73	-	-	-
保健、風致の保存等のため	-	-	-	-	-	-

(イ) 保安施設地区の指定

該当なし

(ウ) 治山事業の数量

単位 歩合:%

区分	計画	実行	実行歩合
治山事業施行地区数	43	40	93

(2)一般民有林

ア 伐採立木材積

単位 材積:千m³、歩合:%

区分	計画			実行			実行歩合			
	計	主伐	間伐	計	主伐	間伐	計	主伐	間伐	
総数	計	3,403	2,414	989	3,240	2,542	698	95	105	71
	針葉樹	3,250	2,265	985	2,956	2,304	652	91	102	66
	広葉樹	153	149	4	284	238	46	186	160	1,150
人工林	計	3,240	2,255	985	3,011	2,343	668	93	104	68
	針葉樹	3,240	2,255	985	2,956	2,304	652	91	102	66
	広葉樹	-	-	-	55	39	16	-	-	-
天然林	計	163	159	4	229	199	30	140	125	750
	針葉樹	10	10	-	-	-	-	-	-	-
	広葉樹	153	149	4	229	199	30	150	134	750

(注1)計画は、前計画の前半5ヶ年分に対応する数量である(以下同じ)。

(注2)実行は、(令和元年度から令和4年度までの実績)×5/4を計上している(以下同じ)。

イ 伐採面積

単位 面積:ha、歩合:%

区分	計画			実行			実行歩合		
	計	主伐	間伐	計	主伐	間伐	計	主伐	間伐
総数	28,719	11,455	17,264	24,242	9,361	14,881	84	82	86
人工林	24,351	7,228	17,123	21,756	7,594	14,162	89	105	83
天然林	4,368	4,227	141	2,486	1,767	719	57	42	510

ウ 人工造林・天然更新別面積

単位 面積:ha、歩合:%

区分	計画	実行	実行歩合
人工造林	9,433	6,823	72
再造林	7,718	6,086	79
拡大造林	1,283	655	51
樹下植栽	432	83	19
天然更新	4,753	2,629	55

(注)「拡大造林」は、天然林伐採跡地及び未立木地への造林である。

エ 保安施設の数量

(ア)保安林の指定又は解除の面積

単位 面積:ha、歩合:%

区分	指定			解除		
	計画	実行	実行歩合	計画	実行	実行歩合
水源涵養のため	112	83	74	-	-	-
災害防備のため	246	180	73	-	-	-
保健、風致の保存等のため	-	-	-	-	-	-

(イ)保安施設地区の指定

該当なし

(ウ)治山事業の数量

単位 歩合:%

区分	計画	実行	実行歩合
治山事業施行地区数	23	12	52

(3)道有林

ア 伐採立木材積

単位 材積:千m³、歩合:%

区分	計画			実行			実行歩合			
	計	主伐	間伐	計	主伐	間伐	計	主伐	間伐	
総数	計	489	140	349	387	80	307	79	57	88
	針葉樹	479	138	341	347	71	276	72	51	81
	広葉樹	10	2	8	40	9	31	400	450	388
人工林	計	453	140	313	355	80	275	78	57	88
	針葉樹	445	138	307	321	71	250	72	51	81
	広葉樹	8	2	6	34	9	25	425	450	417
天然林	計	36	-	36	32	-	32	89	-	89
	針葉樹	34	-	34	26	-	26	76	-	76
	広葉樹	2	-	2	6	-	6	300	-	300

(注1)計画は、前計画の前半5ヶ年分に対応する数量である(以下同じ)。

(注2)実行は、(令和元年度から令和4年度までの実績)×5/4を計上している(以下同じ)。

イ 伐採面積

単位 面積:ha、歩合:%

区分	計画			実行			実行歩合		
	計	主伐	間伐	計	主伐	間伐	計	主伐	間伐
総数	5,226	540	4,686	3,736	256	3,480	71	47	74
人工林	4,712	540	4,172	3,365	256	3,109	71	47	75
天然林	514	-	514	371	-	371	72	-	72

ウ 人工造林・天然更新別面積

単位 面積:ha、歩合:%

区分	計画	実行	実行歩合
人工造林	593	477	80
再造林	396	404	102
拡大造林	-	-	-
樹下植栽	197	73	37
天然更新	-	-	-

(注)「拡大造林」は、天然林伐採跡地及び未立木地への造林である。

エ 保安施設の数量

(ア)保安林の指定又は解除の面積

単位 面積:ha、歩合:%

区分	指定			解除		
	計画	実行	実行歩合	計画	実行	実行歩合
水源涵養のため	-	-	-	-	-	-
災害防備のため	-	-	-	-	-	-
保健、風致の保存等のため	-	-	-	-	-	-

(イ)保安施設地区の指定

該当なし

(ウ)治山事業の数量

単位 歩合:%

区分	計画	実行	実行歩合
治山事業施行地区数	20	28	140

6 林地の異動状況(地域森林計画の対象森林)

(1) 森林から森林以外への異動(平成30年～令和4年)

単位 面積:ha

区 分	農用地	レジャー施設	その他	他省所管	総数
民有林計	192	-	184	101	476
一般民有林	192	-	184	101	476
道 有 林	-	-	-	-	-

(注)森林区域の精査による異動は計上していない。

(2) 森林以外から森林への異動(平成30年～令和4年)

単位 面積:ha

区 分	農用地	原野	その他	他省所管	総数
民有林計	18	50	34	-	102
一般民有林	18	50	34	-	102
道 有 林	-	-	-	-	-

(注)森林区域の精査による異動は計上していない。

7 森林資源の推移

(1) 民有林計

ア 分期別伐採造林計画

単位 材積:千m³、面積:ha

区分		I	II	III	IV	V	VI	VII	VIII	
伐採立木材積	総数	計	4,244	4,282	4,641	4,787	5,051	5,307	5,537	5,686
		針葉樹	4,077	4,085	4,423	4,473	4,692	4,886	5,066	5,172
		広葉樹	167	197	218	314	359	420	471	514
	主伐	計	3,251	3,363	3,096	3,072	3,047	3,056	3,086	3,180
		針葉樹	3,098	3,182	2,906	2,787	2,717	2,665	2,643	2,694
		広葉樹	153	181	190	285	330	391	443	486
	間伐	計	993	919	1,545	1,715	2,004	2,251	2,451	2,506
		針葉樹	979	903	1,517	1,687	1,975	2,222	2,423	2,478
		広葉樹	14	16	28	29	29	30	29	28
造林面積	計	16,046	18,090	17,307	14,679	16,235	17,061	17,490	17,781	
	人工造林	11,762	13,369	12,162	8,455	8,003	7,843	7,860	8,086	
	天然更新	4,284	4,721	5,145	6,224	8,232	9,218	9,629	9,694	

(注)各分期は令和6年度から5年ごとの期間である。

イ 分期別期首資源表

(ア) 面積の推移

単位 面積:ha

区分		I	II	III	IV	V	VI	VII	VIII
総数		273,534	273,534	273,534	273,534	273,534	273,534	273,534	273,534
人工林	計	114,101	116,246	119,486	122,328	122,389	122,434	122,445	122,418
	育成単層林	108,844	109,924	112,035	113,858	113,569	113,284	112,965	112,607
	育成複層林	5,257	6,321	7,451	8,470	8,820	9,150	9,480	9,811
天然林	計	146,779	147,069	147,360	147,651	147,945	148,241	148,540	148,841
	育成単層林	1,284	1,391	1,522	1,671	1,832	2,005	2,187	2,375
	育成複層林	23,972	23,973	23,973	23,978	23,982	23,987	23,992	23,997
	天然生林	121,523	121,705	121,865	122,002	122,130	122,249	122,360	122,469
無立木地	計	12,653	10,219	6,688	3,554	3,200	2,858	2,548	2,274
	人工林伐採跡地	6,588	5,150	3,186	1,191	1,121	1,064	1,039	1,050
	天然林伐採跡地	3,454	2,949	2,233	1,675	1,436	1,196	957	718
	未立木地	2,611	2,119	1,270	688	643	597	552	506

(イ) 蓄積の推移

単位 蓄積:千m³

区分		I	II	III	IV	V	VI	VII	VIII
総数		48,678	50,733	52,836	54,555	57,817	61,355	64,740	68,149
人工林	計	27,134	27,442	27,726	27,509	28,623	29,798	30,594	31,240
	育成単層林	25,846	25,830	25,729	25,179	26,045	26,944	27,439	27,761
	育成複層林	1,288	1,612	1,997	2,330	2,578	2,854	3,155	3,479
天然林	計	21,544	23,290	25,110	27,046	29,194	31,556	34,146	36,909
	育成単層林	117	204	199	212	226	228	235	236
	育成複層林	4,124	4,383	4,709	5,028	5,418	5,869	6,359	6,805
	天然生林	17,304	18,703	20,202	21,806	23,550	25,459	27,552	29,868

(2)一般民有林
ア 分期別伐採造林計画

単位 材積:千m³、面積:ha

区分		I	II	III	IV	V	VI	VII	VIII	
伐採立木材積	総数	計	3,809	3,813	4,269	4,415	4,679	4,935	5,165	5,314
		針葉樹	3,673	3,648	4,089	4,139	4,358	4,552	4,732	4,838
		広葉樹	136	165	180	276	321	382	433	476
	主伐	計	3,063	3,157	2,985	2,961	2,936	2,945	2,975	3,069
		針葉樹	2,928	2,994	2,807	2,688	2,618	2,566	2,544	2,595
		広葉樹	135	163	178	273	318	379	431	474
	間伐	計	746	656	1,284	1,454	1,743	1,990	2,190	2,245
		針葉樹	745	654	1,282	1,452	1,740	1,987	2,188	2,243
		広葉樹	1	2	2	3	3	4	3	2
造林面積	計	15,109	17,110	16,772	14,144	15,700	16,526	16,955	17,246	
	人工造林	10,825	12,389	11,627	7,920	7,468	7,308	7,325	7,551	
	天然更新	4,284	4,721	5,145	6,224	8,232	9,218	9,629	9,694	

(注)各分期は令和6年度から5年ごとの期間である。

イ 分期別期首資源表
(ア)面積の推移

単位 面積:ha

区分		I	II	III	IV	V	VI	VII	VIII
総数		228,369	228,369	228,369	228,369	228,369	228,369	228,369	228,369
人工林	計	101,542	103,675	106,915	109,757	109,818	109,863	109,874	109,847
	育成単層林	98,386	99,653	101,978	104,027	103,965	103,906	103,813	103,682
	育成複層林	3,156	4,021	4,937	5,730	5,853	5,957	6,061	6,165
天然林	計	114,555	114,845	115,136	115,427	115,721	116,017	116,316	116,617
	育成単層林	1,284	1,391	1,522	1,671	1,832	2,005	2,187	2,375
	育成複層林	19,111	19,112	19,112	19,117	19,121	19,126	19,131	19,136
	天然生林	94,160	94,342	94,502	94,639	94,767	94,886	94,997	95,106
無立木地	計	12,271	9,849	6,318	3,184	2,830	2,488	2,178	1,904
	人工林伐採跡地	6,576	5,150	3,186	1,191	1,121	1,064	1,039	1,050
	天然林伐採跡地	3,454	2,949	2,233	1,675	1,436	1,196	957	718
	未立木地	2,241	1,749	900	318	273	227	182	136

(イ)蓄積の推移

単位 蓄積:千m³

区分		I	II	III	IV	V	VI	VII	VIII
総数		38,299	39,333	40,309	40,901	42,937	45,139	47,073	48,900
人工林	計	24,410	24,256	24,072	23,479	24,183	24,909	25,215	25,324
	育成単層林	23,607	23,220	22,772	21,995	22,620	23,265	23,490	23,527
	育成複層林	803	1,036	1,300	1,484	1,563	1,644	1,725	1,797
天然林	計	13,889	15,076	16,237	17,422	18,754	20,229	21,858	23,576
	育成単層林	117	204	199	212	226	228	235	236
	育成複層林	2,905	3,163	3,421	3,629	3,898	4,217	4,564	4,854
	天然生林	10,868	11,709	12,617	13,581	14,630	15,784	17,059	18,486

(3)道有林

ア 分期別伐採造林計画

単位 材積:千m³ 面積:ha

区分		I	II	III	IV	V	VI	VII	VIII	
伐採立木材積	総数	計	435	469	372	372	372	372	372	372
		針葉樹	404	437	334	334	334	334	334	334
		広葉樹	31	32	38	38	38	38	38	38
	主伐	計	188	206	111	111	111	111	111	111
		針葉樹	170	188	99	99	99	99	99	99
		広葉樹	18	18	12	12	12	12	12	12
	間伐	計	247	263	261	261	261	261	261	261
		針葉樹	234	249	235	235	235	235	235	235
		広葉樹	13	14	26	26	26	26	26	26
造林面積	計	937	980	535	535	535	535	535	535	
	人工造林	937	980	535	535	535	535	535	535	
	天然更新	-	-	-	-	-	-	-	-	

(注)各分期は令和6年度から5年ごとの期間である。

イ 分期別期首資源表

(ア)面積の推移

単位 面積:ha

区分		I	II	III	IV	V	VI	VII	VIII
総数		45,165	45,165	45,165	45,165	45,165	45,165	45,165	45,165
人工林	計	12,559	12,571	12,571	12,571	12,571	12,571	12,571	12,571
	育成単層林	10,458	10,271	10,057	9,831	9,604	9,378	9,152	8,925
	育成複層林	2,101	2,300	2,514	2,740	2,967	3,193	3,419	3,646
天然林	計	32,224	32,224	32,224	32,224	32,224	32,224	32,224	32,224
	育成単層林	-	-	-	-	-	-	-	-
	育成複層林	4,861	4,861	4,861	4,861	4,861	4,861	4,861	4,861
天然生林		27,363	27,363	27,363	27,363	27,363	27,363	27,363	27,363
無立木地	計	382	370	370	370	370	370	370	370
	人工林伐採跡地	12	-	-	-	-	-	-	-
	天然林伐採跡地	-	-	-	-	-	-	-	-
	未立木地	370	370	370	370	370	370	370	370

(イ)蓄積の推移

単位 蓄積:千m³

区分		I	II	III	IV	V	VI	VII	VIII
総数		10,379	11,400	12,527	13,654	14,880	16,216	17,667	19,249
人工林	計	2,724	3,186	3,654	4,030	4,440	4,889	5,379	5,916
	育成単層林	2,239	2,610	2,957	3,184	3,425	3,679	3,949	4,234
	育成複層林	485	576	697	846	1,015	1,210	1,430	1,682
天然林	計	7,655	8,214	8,873	9,624	10,440	11,327	12,288	13,333
	育成単層林	-	-	-	-	-	-	-	-
	育成複層林	1,219	1,220	1,288	1,399	1,520	1,652	1,795	1,951
天然生林		6,436	6,994	7,585	8,225	8,920	9,675	10,493	11,382

8 その他

(1) 計画量の考え方

ア 基本方針

森林・林業基本計画及び全国森林計画により定められた森林の区分の施業方法に基づき、北海道森林づくり条例の基本理念や北海道森林づくり基本計画の長期的な目標を踏まえ、地域の社会的・経済的条件を勘案し、計画量を定めた。道有林については、これらに加え道有林基本計画を踏まえて計画量を定めた。

イ 計画量の算定方法

(ア) 一般民有林

森林の有する機能の高低、森林の樹種・年齢構成、伐採実績などを勘案し、マクロ的な計算方法により計画量を算定している。

a 特に、水源涵養機能の高度発揮が求められる森林

対象資源	作業種	種類	伐採種	伐採方法	更新方法
人工林	主伐	カラ類	皆伐	伐期は概ね60年（木材等生産の伐期に対し10年加算）	人工造林 又は天然更新
		トド類		伐期は概ね60年（木材等生産の伐期に対し10年加算）	
		カラ類	択伐	伐期は概ね50年 択伐率30%	人工造林
		トド類		伐期は概ね50年 択伐率30%	
	間伐	カラ類	—	4～8年齢級の間に4回実施 間伐率30%	—
		トド類		4～8年齢級の間に4回実施 間伐率30%	
天然林	主伐	育成複層林	択伐	伐期は概ね90年 択伐率20% 回帰年30年	天然更新
		天然生林		伐期は概ね90年	
			択伐	伐期は概ね90年 択伐率20% 回帰年40年	
	間伐	育成複層林	—	12～17年齢級の間に1回実施 間伐率15%	—
無立木地	—	人工林伐採跡	—	—	人工造林
		天然林伐採跡	—	—	天然更新
		未立木地	—	—	

b 特に、山地災害防止機能／土壌保全機能、快適環境形成機能、保健・レクリエーション機能、文化機能及び生物多様性保全機能の高度発揮が求められる森林

対象資源	作業種	種類	施業方法等	伐採方法	更新方法
人工林	主伐	カラ類	長伐期 (皆伐)	伐期は概ね70年（木材等生産の伐期に対し20年加算）	人工造林
		トド類		伐期は概ね70年（木材等生産の伐期に対し20年加算）	
		カラ類	複層林 (択伐)	伐期は概ね50年 択伐率30%	天然更新 山地／土壌にあっては人工造林による
		トド類		伐期は概ね50年 択伐率30%	
	間伐	カラ類	—	4～8年齢級の間に4回実施 間伐率30%	—
		トド類		4～8年齢級の間に4回実施 間伐率30%	
天然林	主伐	育成複層林	択伐	伐期は概ね80年 択伐率20% 回帰年30年	天然更新
		天然生林		伐期は概ね80年 択伐率20% 回帰年40年	
	間伐	育成複層林	—	10～15年齢級の間に1回実施 間伐率15%	—
無立木地	—	人工林伐採跡	—	—	人工造林
		天然林伐採跡	—	—	天然更新
		未立木地	—	—	

c 特に、木材等生産機能の高度発揮が求められる森林

対象資源	作業種	樹種・林種等	伐採種	伐採方法	更新方法
人工林	主伐	カラ類	皆伐	伐期は概ね50年	人工造林
		トド類		伐期は概ね50年	
	間伐	カラ類	—	4～8年齢級の間に4回実施 間伐率30%	—
		トド類		4～8年齢級の間に4回実施 間伐率30%	
天然林	主伐	育成単層林(萌芽林)	皆伐	伐期は概ね25年	天然更新
		育成複層林	択伐	伐期は概ね80年 択伐率20% 回帰年30年	
		天然生林	皆伐	伐期は概ね80年	
			択伐	伐期は概ね80年 択伐率20% 回帰年40年	
	間伐	育成複層林	—	10～15年齢級の間に1回実施 間伐率15%	—
無立木地	—	人工林伐採跡	—	—	人工造林
		天然林伐採跡	—	—	天然更新
		未立木地	—	—	

(注1) 法令により禁伐になっている森林及び更新困難地等は伐採対象から除く。また、天然林については、疎密度やヘクタール当たり蓄積の低い森林、林道から離れている森林については伐採対象から除く。

(注2) トド類はトドマツ、トウヒ、エゾマツ、ヒバ、スギ、ヤチダモであり、カラ類はトド類以外のものである。

(注3) 山地災害防止機能／土壌保全機能の高度発揮が求められる森林については、伐採後に確実に更新を図る観点から、更新方法は人工造林（樹下植栽）としている。

(注4) 木材等生産林の人工林における伐期は、計画事項の主伐時期に関する目安を参考にしている。

※ 一般民有林の施業体系

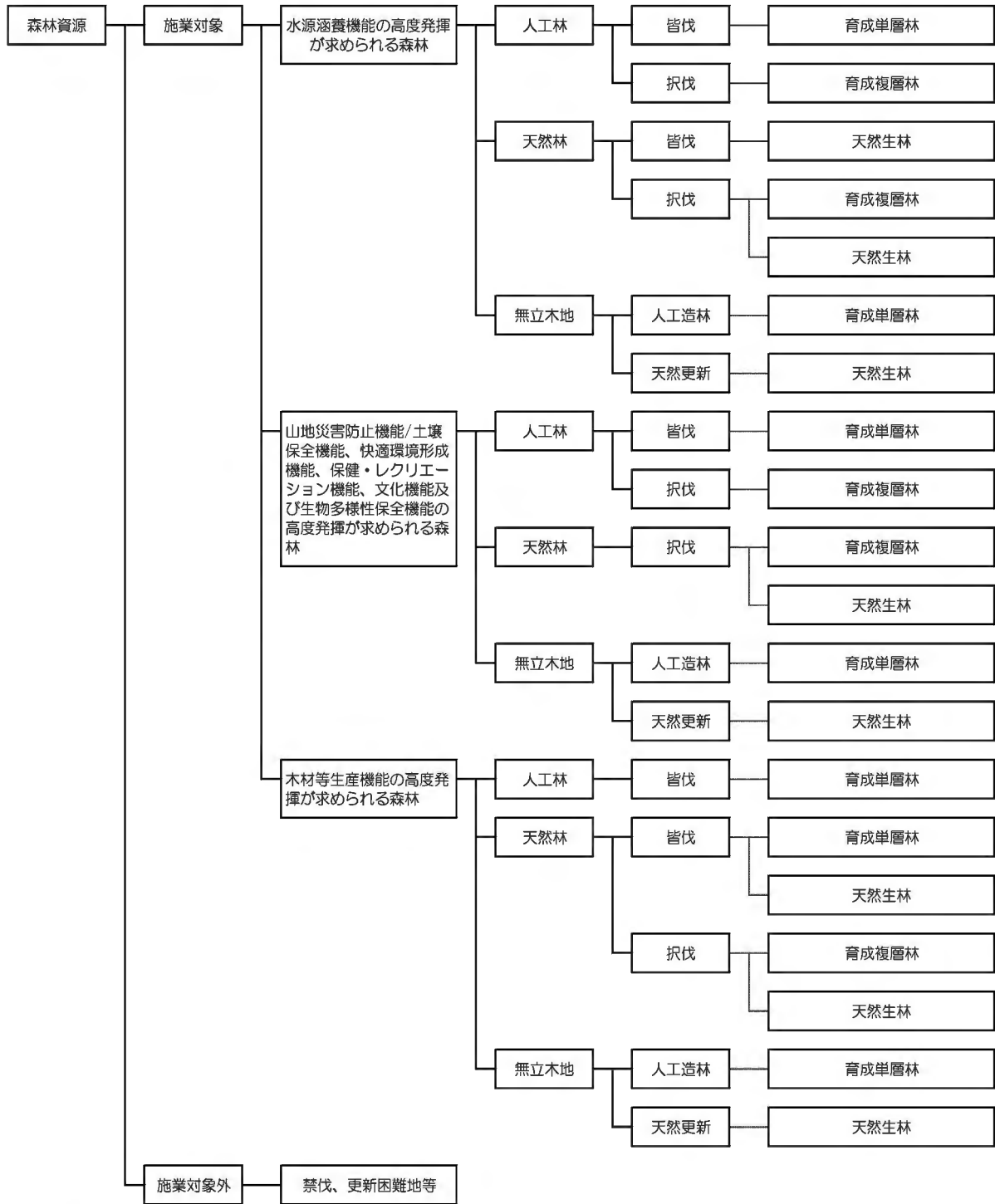

(イ) 道有林

道有林基本計画及び整備管理計画に基づいて、管理区ごとに計画量を算定した。

(2)前後期別計画量(前期5年+後期5年)

ア 民有林計

(ア)伐採立木材積

単位 材積:千m³

区分	伐採計			主伐			間伐			
	計	針葉樹	広葉樹	計	針葉樹	広葉樹	計	針葉樹	広葉樹	
総数	計	8,526	8,162	364	6,614	6,280	334	1,912	1,882	30
	前期	4,244	4,077	167	3,251	3,098	153	993	979	14
	後期	4,282	4,085	197	3,363	3,182	181	919	903	16
人工林	計	8,175	8,116	59	6,300	6,264	36	1,875	1,852	23
	前期	4,083	4,054	29	3,108	3,090	18	975	964	11
	後期	4,092	4,062	30	3,192	3,174	18	900	888	12
天然林	計	351	46	305	314	16	298	37	30	7
	前期	161	23	138	143	8	135	18	15	3
	後期	190	23	167	171	8	163	19	15	4

(イ)伐採面積

単位 面積:ha

区分		伐採計	主伐	間伐
		計	58,144	28,676
総数	前期	29,163	14,153	15,010
	後期	28,981	14,523	14,458
	計	49,433	20,574	28,859
人工林	前期	25,021	10,300	14,721
	後期	24,412	10,274	14,138
	計	8,711	8,102	609
天然林	前期	4,142	3,853	289
	後期	4,569	4,249	320

(ウ)人工造林・天然更新面積

単位 面積:ha

区分	計	人工造林				天然更新
		計	再造林	拡大造林	樹下植栽	
総数	34,136	25,131	20,509	1,993	2,629	9,005
前期	16,046	11,762	9,848	712	1,202	4,284
後期	18,090	13,369	10,661	1,281	1,427	4,721

(注)「拡大造林」は、天然林伐採跡地及び未立木地への造林である。

イ 一般民有林
(ア)伐採立木材積

単位 材積:千m³

区 分		伐採計			主伐			間伐		
		計	針葉樹	広葉樹	計	針葉樹	広葉樹	計	針葉樹	広葉樹
総数	計	7,622	7,321	301	6,220	5,922	298	1,402	1,399	3
	前期	3,809	3,673	136	3,063	2,928	135	746	745	1
	後期	3,813	3,648	165	3,157	2,994	163	656	654	2
人工林	計	7,305	7,305	-	5,906	5,906	-	1,399	1,399	-
	前期	3,665	3,665	-	2,920	2,920	-	745	745	-
	後期	3,640	3,640	-	2,986	2,986	-	654	654	-
天然林	計	317	16	301	314	16	298	3	-	3
	前期	144	8	136	143	8	135	1	-	1
	後期	173	8	165	171	8	163	2	-	2

(イ)伐採面積

単位 面積:ha

区 分		伐採計	主伐	間伐
総数	計	50,023	26,721	23,302
	前期	25,118	13,213	11,905
	後期	24,905	13,508	11,397
人工林	計	41,797	18,619	23,178
	前期	21,223	9,360	11,863
	後期	20,574	9,259	11,315
天然林	計	8,226	8,102	124
	前期	3,895	3,853	42
	後期	4,331	4,249	82

(ウ)人工造林・天然更新面積

単位 面積:ha

区 分	計	人工造林				天然更新
		計	再造林	拡大造林	樹下植栽	
総数	32,219	23,214	19,802	1,993	1,419	9,005
前期	15,109	10,825	9,500	712	613	4,284
後期	17,110	12,389	10,302	1,281	806	4,721

(注)「拡大造林」は、天然林伐採跡地及び未立木地への造林である。

ウ 道有林

(ア)伐採立木材積

単位 材積:千m³

区 分		伐採計			主伐			間伐		
		計	針葉樹	広葉樹	計	針葉樹	広葉樹	計	針葉樹	広葉樹
総数	計	904	841	63	394	358	36	510	483	27
	前期	435	404	31	188	170	18	247	234	13
	後期	469	437	32	206	188	18	263	249	14
人工林	計	870	811	59	394	358	36	476	453	23
	前期	418	389	29	188	170	18	230	219	11
	後期	452	422	30	206	188	18	246	234	12
天然林	計	34	30	4	-	-	-	34	30	4
	前期	17	15	2	-	-	-	17	15	2
	後期	17	15	2	-	-	-	17	15	2

(イ)伐採面積

単位 面積:ha

区 分		伐採計	主伐	間伐
総数	計	8,121	1,955	6,166
	前期	4,045	940	3,105
	後期	4,076	1,015	3,061
人工林	計	7,636	1,955	5,681
	前期	3,798	940	2,858
	後期	3,838	1,015	2,823
天然林	計	485	-	485
	前期	247	-	247
	後期	238	-	238

(ウ)人工造林・天然更新面積

単位 面積:ha

区 分	計	人工造林				天然更新
		計	再造林	拡大造林	樹下植栽	
総数	1,917	1,917	707	-	1,210	-
前期	937	937	348	-	589	-
後期	980	980	359	-	621	-

(注)「拡大造林」は、天然林伐採跡地及び未立木地への造林である。

(3) 持続的伐採可能量

ア 主伐(皆伐)上限量の目安(年間)

単位 材積:千m³

主伐(皆伐)上限量の目安
887

イ 持続的可能伐採量(年間)

単位 再造林率:% 材積:千m³

再造林率	持続的伐採可能量	間伐立木材積	合計
100	887	191	1078
90	798		989
80	710		901
70	621		812
60	532		723
50	444		635
40	355		546
30	266		457
20	177		368
10	89		280