

VI (附) 参考資料

〔留意事項〕

- 1 民有林区分で、「道有林」とは、北海道が所有し「北海道有林野の整備及び管理に関する規程」に基づき管理している森林、「一般民有林」とは「道有林」以外の全ての民有林をいいます。
「市町村有林」は市町村が所有している森林であり、一般民有林に含まれます。
- 2 数値は、四捨五入を用い、単位に満たないものは「0」、数値のないものは「-」、または空欄によって表示しています。
また、単位未満を四捨五入して表示しているため、総数、計と内訳が一致しない場合があります。

〔区分の解説〕

- 1 人工林
植栽などにより造成した立木地のうち、その樹種の占める蓄積の割合が50%を上回る森林
- 2 天然林
立木地のうち、人工林以外の森林
- 3 無立木地
林地面積と立木の樹冠の占める面積の比率が30%未満の森林
- 4 針葉樹林
針葉樹の占める蓄積の割合が75%以上の立木地
各表内では「針」で表示
- 5 広葉樹林
広葉樹の占める蓄積の割合が75%以上の立木地
各表内では「広」で表示
- 6 制限林
法令等により森林施業が制限されている森林
(保安林、国立公園・国定公園の特別地域及び鳥獣保護区特別保護地区など)
- 7 普通林
制限林以外の森林

1 森林計画区の概要

(1) 市町村別土地面積及び森林面積

単位 面積:ha

区分	区域面積①	森林面積						森林比率(%) ②/①×100
		計②	国有林	民有林				
				民有林計	道有林	一般民有林		
						市町村有林	私有林	
総数	565,177	421,437	275,978	145,459	36,871	18,073	90,515	75
旭川市	74,766	40,152	23,815	16,337	4,970	1,314	10,052	54
鷹栖町	13,942	6,336	1,395	4,941	-	646	4,296	45
比布町	8,690	4,429	1,593	2,836	-	453	2,383	51
東神楽町	6,580	1,422	-	1,422	-	24	1,398	22
美瑛町	67,678	46,544	32,249	14,295	-	1,624	12,671	69
東川町	24,730	18,667	4,250	14,417	10,937	1,058	2,422	75
当麻町	20,490	13,382	41	13,341	4,985	4,836	3,520	65
愛別町	25,013	20,572	13,938	6,634	816	479	5,339	82
上川町	104,947	99,144	81,641	17,503	12,592	2,033	2,878	94
上富良野町	23,710	12,798	7,417	5,381	-	191	5,191	54
中富良野町	10,865	4,137	265	3,872	-	96	3,777	38
富良野市	60,071	42,157	14,530	27,627	-	921	26,706	70
南富良野町	66,554	58,993	47,227	11,766	2,571	2,233	6,962	89
占冠村	57,141	52,704	47,617	5,087	-	2,166	2,921	92

(注1)区域面積は「令和5年北海道統計書」、森林面積(国有林・市町村有林)は「令和4年度北海道林業統計」。

(注2)森林面積(国有林)には、国有林野の管理経営に関する法律による国有林以外のその他の国有林を含む。

(注3)平成29年度北海道林業統計から、国立研究開発法人が事業主体である水源林造成事業地については「私有林等」に含まれる。

(2) 土地利用の現況

単位 面積:ha

区分	区域面積	森林	農地				その他
			計	田	畑	牧場	
総数	565,177	421,437	79,821	42,480	35,431	1,910	63,919
旭川市	74,766	40,152	15,759	11,598	3,761	400	18,855
鷹栖町	13,942	6,336	4,734	4,053	681	-	2,872
比布町	8,690	4,429	2,719	2,454	235	30	1,542
東神楽町	6,580	1,422	3,599	2,627	972	-	1,559
美瑛町	67,678	46,544	13,548	2,659	10,493	396	7,586
東川町	24,730	18,667	3,792	3,075	717	-	2,271
当麻町	20,490	13,382	4,849	4,241	608	-	2,259
愛別町	25,013	20,572	1,939	1,735	178	26	2,502
上川町	104,947	99,144	2,386	564	791	1,031	3,417
上富良野町	23,710	12,798	7,134	2,215	4,897	22	3,778
中富良野町	10,865	4,137	4,689	3,033	1,656	-	2,039
富良野市	60,071	42,157	10,990	3,788	7,198	4	6,924
南富良野町	66,554	58,993	2,792	279	2,513	-	4,769
占冠村	57,141	52,704	891	159	731	1	3,546

(注)区域面積及び農地は「令和5年北海道統計書」による。

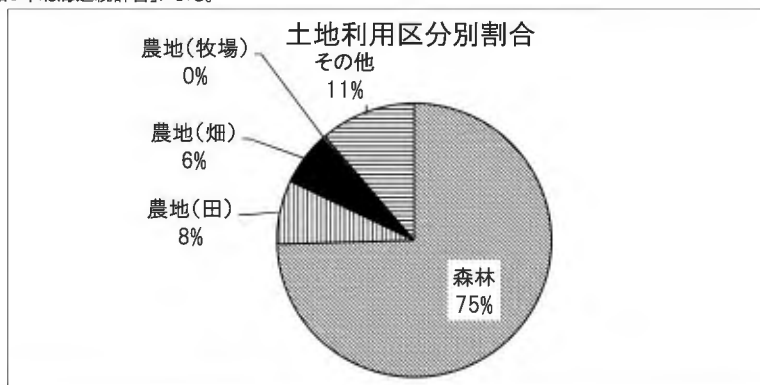

(3)産業別就業者数

単位 人

区分	総数	第一次産業				第二次産業	第三次産業
		計	農業	林業	漁業		
総数	192,457	13,425	12,728	669	28	29,971	145,051
旭川市	146,321	3,761	3,468	286	7	24,253	114,977
鷹栖町	3,159	532	525	7	-	419	2,162
比布町	1,820	486	476	6	4	252	1,079
東神楽町	4,841	570	559	11	-	736	3,417
美瑛町	4,891	1,468	1,419	49	-	459	2,789
東川町	4,151	699	597	102	-	709	2,736
当麻町	3,196	869	842	22	5	477	1,811
愛別町	1,273	378	368	10	-	187	695
上川町	1,776	208	175	23	10	211	1,357
上富良野町	5,617	966	936	29	1	578	3,986
中富良野町	2,481	967	957	10	-	216	1,260
富良野市	10,779	2,188	2,145	42	1	1,201	7,250
南富良野町	1,277	264	209	55	-	208	792
占冠村	875	69	52	17	-	65	740

(注1)令和2年国勢調査報告による。

(注2)総数には「分類不能な産業」が含まれるため、各産業の合計と合わないときがある。

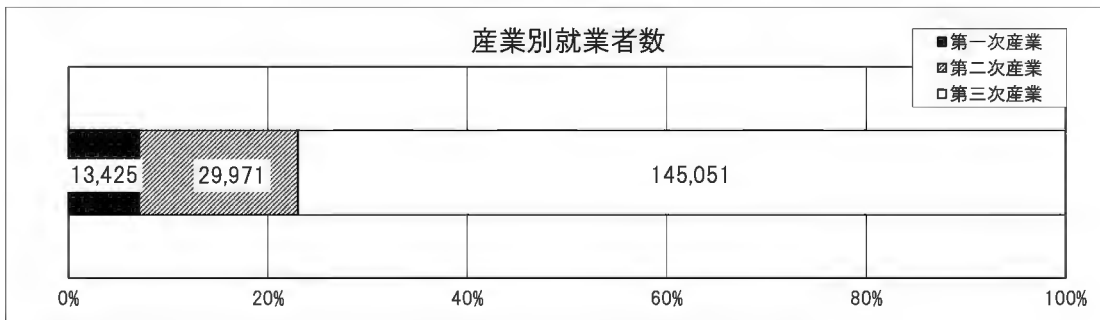

(4) 地況
ア 地質分布

上川南部森林計画区の地質分布

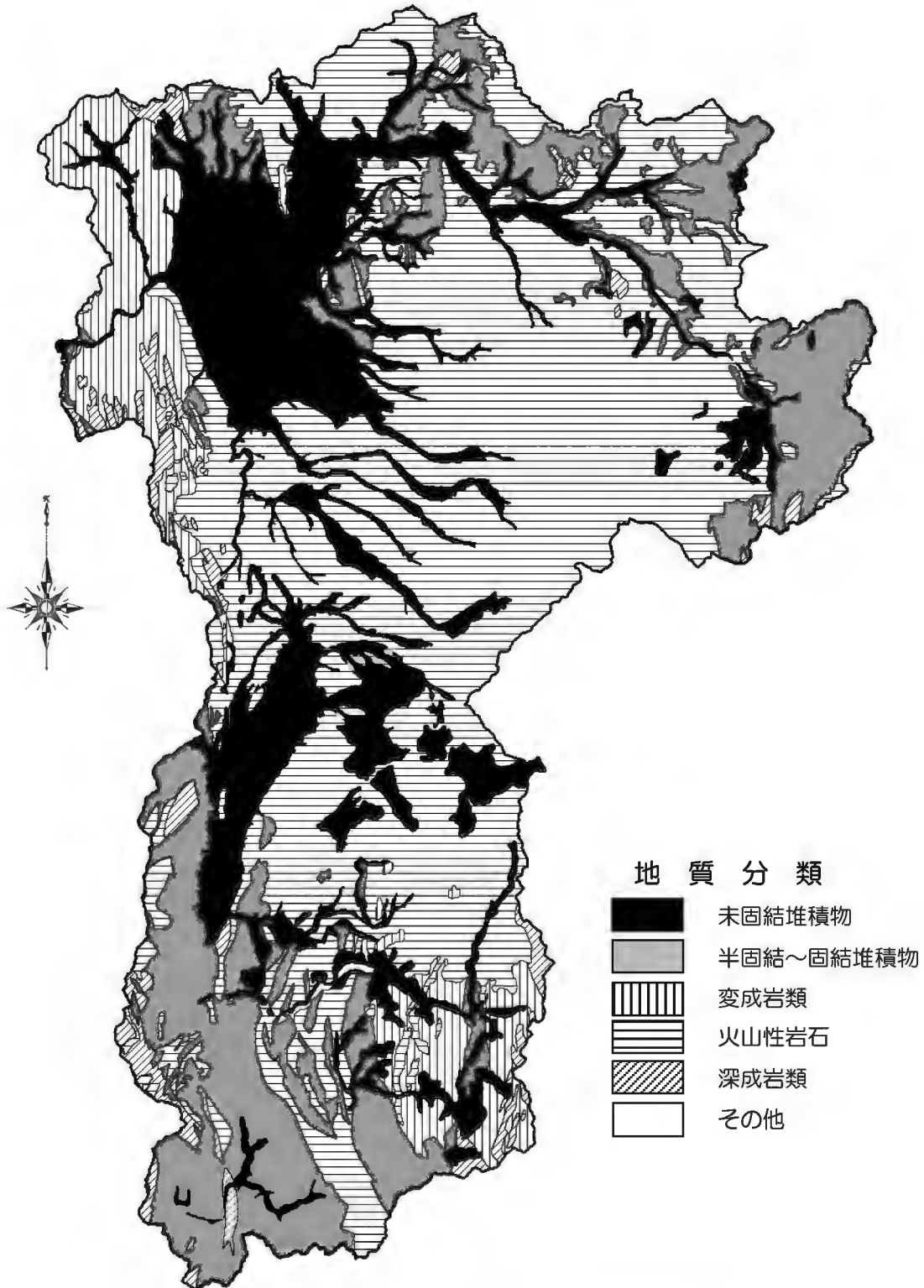

(土地分類図(国土交通省)を参考に、森林計画課で作成)

地質は、十勝岳山麓部、富良野盆地東部の丘陵地には溶結凝灰岩、山地形を示す地域には先白亜系から新第三系の砂岩、緩やかで大きな斜面には安山岩が広く分布している。

イ 土壌分布

上川南部森林計画区の土壌分布

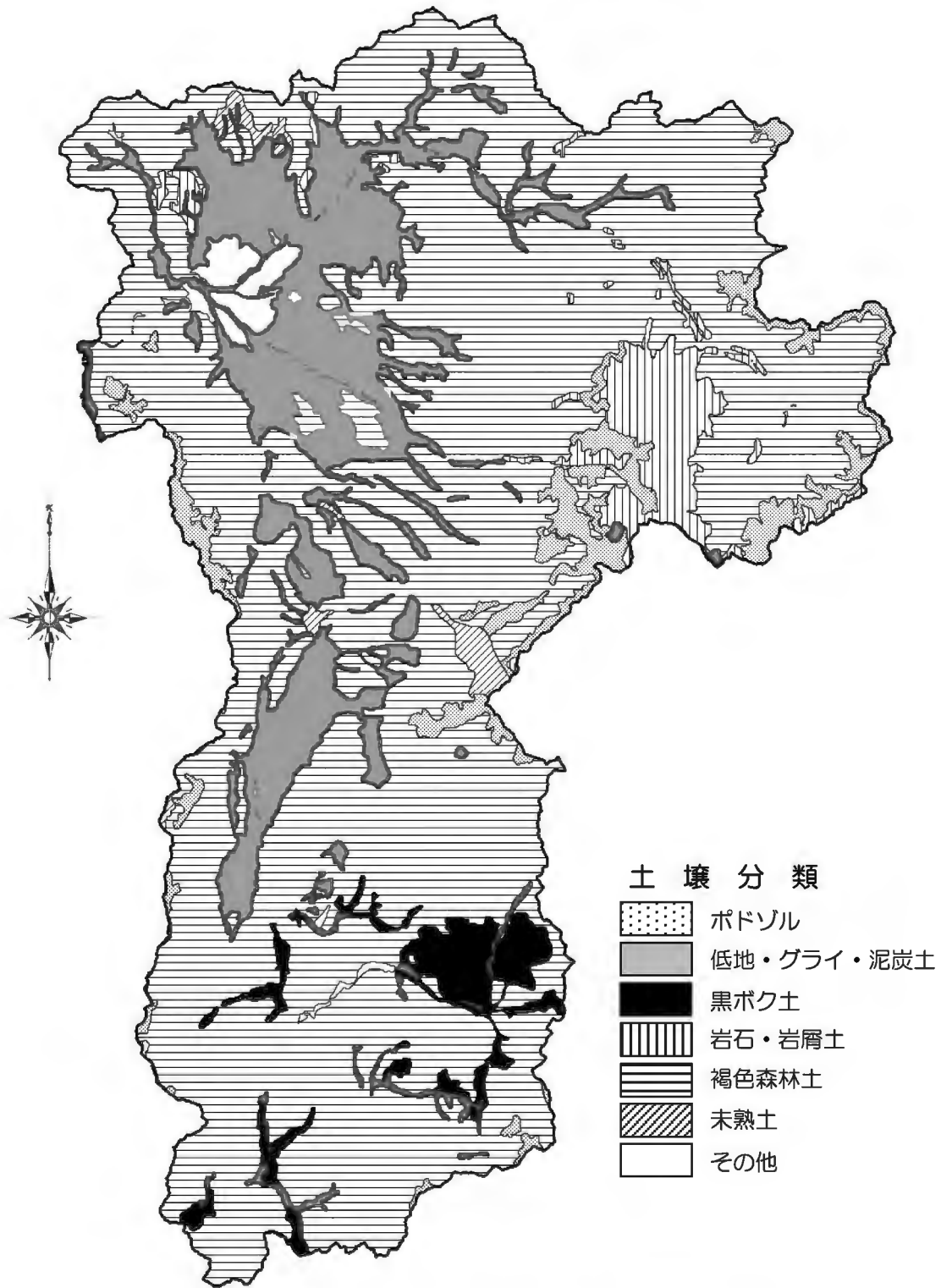

(土地分類図(国土交通省)を参考に、森林計画課で作成)

土壌は、一般に褐色森林土が多く分布し、上川・富良野盆地では低地・グライ・泥炭土、旭岳・黒岳周辺には岩屑土が多く見られる。

2 森林の現況

(1) 施業方法・齢級別森林資源表

ア 民有林計

区分		総数	齢級									
			1 (1~5)	2 (6~10)	3 (11~15)	4 (16~20)	5 (21~25)	6 (26~30)	7 (31~35)	8 (36~40)	9 (41~45)	10 (46~50)
総数	面積	145,459	2,689	2,599	2,015	2,078	1,911	2,074	2,542	4,890	5,147	10,106
	蓄積	30,249	22	75	127	156	158	214	391	921	1,239	2,579
計	面積	139,953	2,689	2,599	2,015	2,078	1,911	2,074	2,542	4,890	5,147	10,106
	蓄積	30,249	22	75	127	156	158	214	391	921	1,239	2,579
計	面積	55,469	2,671	2,231	1,735	1,814	1,416	1,419	1,825	3,451	4,110	7,119
	蓄積	14,476	22	75	120	147	135	173	335	790	1,136	2,228
計	面積	53,814	2,578	2,142	1,688	1,730	1,341	1,297	1,548	3,127	3,947	7,037
	蓄積	14,192	22	75	119	140	127	156	280	713	1,094	2,208
広	面積	1,656	93	89	47	84	75	122	277	324	163	82
	蓄積	284	-	-	1	6	8	17	55	77	41	20
計	面積	52,578	2,592	1,978	1,596	1,655	1,287	1,351	1,686	3,269	3,857	6,897
	蓄積	13,829	21	71	117	140	130	168	318	756	1,084	2,159
計	面積	51,011	2,509	1,920	1,560	1,578	1,215	1,229	1,409	2,950	3,702	6,818
	蓄積	13,552	21	71	117	134	122	151	262	680	1,044	2,140
広	面積	1,567	83	59	35	77	71	122	277	319	155	79
	蓄積	277	-	-	0	6	8	17	55	76	40	20
計	面積	2,891	79	253	139	159	129	68	139	182	253	222
	蓄積	647	0	4	3	6	5	5	17	35	51	69
計	面積	2,802	69	222	128	152	126	68	139	177	246	219
	蓄積	639	0	4	3	6	5	5	17	33	50	68
広	面積	89	10	30	11	7	3	-	0	5	8	3
	蓄積	8	-	-	0	0	0	-	0	1	1	0
計	面積	84,483	18	368	280	264	495	655	717	1,438	1,037	2,987
	蓄積	15,773	-	-	7	9	23	41	56	131	103	351
計	面積	356	-	-	-	5	-	1	64	198	52	19
	蓄積	19	-	-	-	0	-	0	2	10	3	2
計	面積	22,985	-	17	32	27	110	58	57	43	117	697
	蓄積	4,561	-	-	1	1	5	6	5	5	14	79
計	面積	61,142	18	351	249	232	385	596	596	1,197	867	2,271
	蓄積	11,194	-	-	6	8	18	34	49	116	85	271
無立木地	面積	5,507										

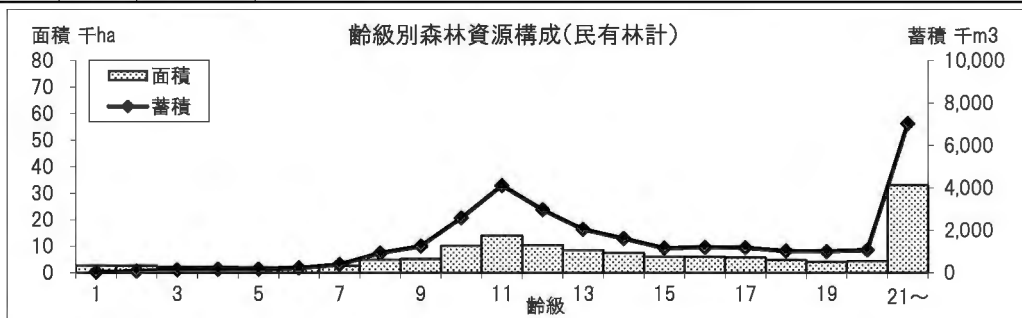

単位 面積:ha、蓄積:千m³

(括 弧 内 は 林 齢)											区 分	
11 (51~55)	12 (56~60)	13 (61~65)	14 (66~70)	15 (71~75)	16 (76~80)	17 (81~85)	18 (86~90)	19 (91~95)	20 (96~100)	21~ (101~)	面積	蓄積
13,969	10,392	8,477	7,480	6,067	5,902	5,646	4,693	4,025	4,210	33,043	面積	総 数
4,114	2,980	2,043	1,600	1,157	1,190	1,167	1,018	995	1,068	7,034	蓄積	
13,969	10,392	8,477	7,480	6,067	5,902	5,646	4,693	4,025	4,210	33,043	面積	計
4,114	2,980	2,043	1,600	1,157	1,190	1,167	1,018	995	1,068	7,034	蓄積	
11,173	7,514	4,607	2,292	693	253	271	245	259	91	282	面積	計
3,732	2,588	1,440	791	247	98	103	63	72	19	163	蓄積	
11,106	7,470	4,537	2,247	661	249	265	241	244	91	268	面積	計
3,714	2,576	1,427	784	243	98	102	62	69	19	162	蓄積	
66	43	70	45	32	4	6	4	15	-	14	面積	広
18	11	13	6	4	1	1	1	3	-	2	蓄積	
11,069	7,308	4,295	2,122	608	240	240	110	120	21	278	面積	計
3,685	2,506	1,329	705	214	90	90	31	44	7	162	蓄積	
11,003	7,272	4,226	2,077	576	235	234	106	105	21	266	面積	計
3,667	2,498	1,317	698	211	90	90	30	41	7	161	蓄積	
66	36	70	45	32	4	5	4	15	-	12	面積	広
18	8	13	6	4	1	1	1	3	-	1	蓄積	
103	206	312	170	84	14	32	135	139	70	4	面積	計
47	82	110	86	33	8	13	32	27	12	1	蓄積	
103	198	312	170	84	14	31	135	139	70	2	面積	計
47	78	110	86	33	8	13	32	27	12	1	蓄積	
-	8	-	-	-	-	1	-	-	-	1	面積	広
-	3	0	-	0	-	0	-	-	-	0	蓄積	
2,796	2,878	3,870	5,188	5,374	5,649	5,375	4,447	3,766	4,119	32,761	面積	計
382	393	603	810	910	1,092	1,064	955	924	1,049	6,871	蓄積	
1	-	9	6	0	1	-	-	-	-	-	面積	計
0	-	1	1	0	0	-	-	-	-	-	蓄積	
714	554	684	1,201	1,432	1,654	1,419	1,578	1,593	706	10,293	面積	計
121	92	139	227	291	359	337	400	390	175	1,912	蓄積	
2,081	2,324	3,177	3,981	3,941	3,994	3,956	2,869	2,173	3,414	22,468	面積	計
261	300	463	582	619	733	727	556	533	874	4,959	蓄積	
											面積	無立木地

VI
函
参
考
資
料

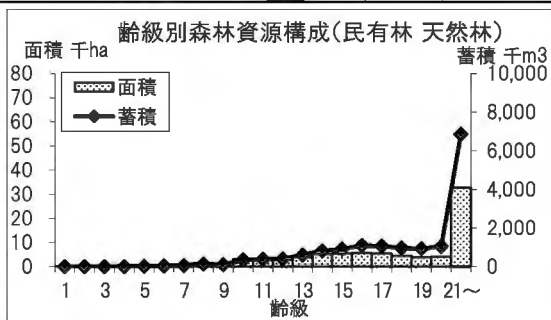
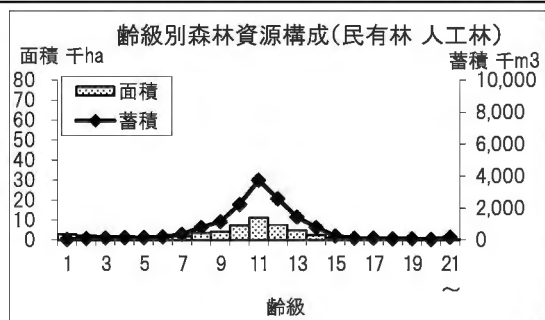

イ 一般民有林

区分	総数	齢										級							
		1 (1~5)	2 (6~10)	3 (11~15)	4 (16~20)	5 (21~25)	6 (26~30)	7 (31~35)	8 (36~40)	9 (41~45)	10 (46~50)	11 (51~55)	12 (56~60)	13 (61~65)	14 (66~70)	15 (71~75)			
総数	面積 蓄積	108,588 24,091	2,519 22	2,476 75	1,821 125	1,697 148	1,600 151	1,674 172	2,377 364	4,481 842	4,392 1,042	8,620 2,194	12,299 3,712	8,711 2,549	6,926 1,692	6,985 1,498	5,932 1,136		
立木	計	面積 蓄積	106,125 24,091	2,519 22	2,476 75	1,821 125	1,697 148	1,600 151	1,674 172	2,377 364	4,481 842	4,392 1,042	8,620 2,194	12,299 3,712	8,711 2,549	6,926 1,692	6,985 1,498	5,932 1,136	
	計	針	面積 蓄積	45,031 12,328	2,500 22	2,107 75	1,541 118	1,433 139	1,105 128	1,019 131	1,660 308	3,042 711	3,355 939	5,633 1,843	9,516 3,331	5,836 2,157	3,055 1,089	1,799 689	558 225
		針	面積 蓄積	43,456 12,054	2,408 22	2,018 75	1,494 117	1,352 133	1,030 120	899 114	1,386 253	2,721 634	3,192 897	5,552 1,823	9,450 3,314	5,795 2,146	2,995 1,077	1,754 683	549 224
		広	面積 蓄積	1,575 274	93 -	89 -	47 1	81 6	75 8	119 17	274 55	322 77	163 41	82 20	66 18	41 11	60 12	45 6	9 1
		計	面積 蓄積	43,089 11,861	2,421 21	1,855 71	1,402 115	1,274 133	976 123	951 126	1,521 291	2,860 676	3,119 892	5,441 1,780	9,455 3,293	5,754 2,101	2,899 1,012	1,751 626	545 205
	育成単層林	針	面積 蓄積	41,600 11,594	2,339 21	1,796 71	1,367 114	1,200 127	904 115	831 109	1,248 236	2,544 601	2,964 852	5,363 1,760	9,389 3,275	5,721 2,093	2,840 1,000	1,706 619	536 204
		広	面積 蓄積	1,489 267	83 -	59 -	35 0	75 6	71 8	119 17	273 55	316 76	155 40	79 20	66 18	33 8	60 12	45 6	9 1
		計	面積 蓄積	1,943 467	79 0	253 4	139 3	159 6	129 5	68 5	139 17	182 35	236 46	192 64	61 39	82 56	156 77	48 63	13 20
		針	面積 蓄積	1,856 460	69 0	222 4	128 3	152 6	126 5	68 5	139 17	177 33	229 45	189 63	61 39	74 53	156 77	48 63	13 20
	育成複層林	針	面積 蓄積	86 7	10 -	30 -	11 0	7 0	3 0	- 0	0 1	8 1	3 0	- -	8 3	- 0	- -	- -	- 0
		計	面積 蓄積	1,943 467	79 0	253 4	139 3	159 6	129 5	68 5	139 17	182 35	236 46	192 64	61 39	82 56	156 77	48 63	13 20
		針	面積 蓄積	1,856 460	69 0	222 4	128 3	152 6	126 5	68 5	139 17	177 33	229 45	189 63	61 39	74 53	156 77	48 63	13 20
		広	面積 蓄積	86 7	10 -	30 -	11 0	7 0	3 0	- 0	0 1	8 1	3 0	- -	8 3	- 0	- -	- -	- 0
	天然林	計	面積 蓄積	61,093 11,763	18 -	368 -	280 7	264 9	495 23	655 41	717 56	1,438 131	1,037 103	2,987 351	2,783 381	2,875 392	3,870 603	5,186 809	5,374 910
		育成単層林	面積 蓄積	356 19	- -	- -	- 0	5 -	- -	1 0	64 2	198 10	52 3	19 2	1 0	- -	9 1	6 1	0 0
		育成複層林	面積 蓄積	15,401 3,461	- -	17 -	32 1	27 1	110 5	58 6	57 5	43 5	117 14	697 79	714 121	551 92	684 139	1,199 227	1,432 291
		天然林	面積 蓄積	45,336 8,282	18 -	351 -	249 6	232 8	385 18	596 34	596 49	1,197 116	867 85	2,271 271	2,068 259	2,324 300	3,177 463	3,981 582	3,941 619
		無立木地	面積	2,464															

ウ 道有林

区分	総数	齢										級							
		1 (1~5)	2 (6~10)	3 (11~15)	4 (16~20)	5 (21~25)	6 (26~30)	7 (31~35)	8 (36~40)	9 (41~45)	10 (46~50)	11 (51~55)	12 (56~60)	13 (61~65)	14 (66~70)	15 (71~75)			
総数	面積 蓄積	36,871 6,159	170 -	124 -	194 2	380 8	311 7	400 42	165 27	409 79	755 197	1,485 385	1,669 402	1,681 431	1,552 351	494 102	134 22		
立木	計	面積 蓄積	33,828 6,159	170 -	124 -	194 2	380 8	311 7	400 42	165 27	409 79	755 197	1,485 385	1,669 402	1,681 431	1,552 351	494 102	134 22	
	計	針	面積 蓄積	10,438 2,148	170 -	124 -	194 2	380 8	311 7	400 42	165 27	409 79	755 197	1,485 385	1,656 400	1,678 431	1,552 351	493 102	134 22
		針	面積 蓄積	10,358 2,138	170 -	124 -	194 2	378 8	311 7	398 42	162 27	406 79	755 197	1,485 385	1,656 400	1,675 430	1,542 350	492 102	111 19
		広	面積 蓄積	80 10	- -	- -	2 0	- 0	- 0	3 0	4 0	3 0	- -	- -	- 0	3 10	1 1	23 0	
		計	面積 蓄積	9,489 1,968	170 -	124 -	194 2	380 8	311 7	400 42	165 27	409 79	738 192	1,456 380	1,614 392	1,554 405	1,396 318	371 79	63 9
	育成単層林	針	面積 蓄積	9,411 1,959	170 -	124 -	194 2	378 8	311 7	398 42	162 27	406 79	738 192	1,456 380	1,614 392	1,551 405	1,386 317	371 79	40 7
		広	面積 蓄積	78 9	- -	- -	2 0	- 0	- 0	3 0	4 0	3 0	- -	- -	- 0	3 10	1 1	23 0	
		計	面積 蓄積	948 180	- -	- -	- -	- -	- -	- -	- -	- -	17 5	30 5	42 8	124 25	156 33	122 23	71 13
		針	面積 蓄積	946 179	- -	- -	- -	- -	- -	- -	- -	- -	17 5	30 5	42 8	124 25	156 33	122 23	71 13
	育成複層林	針	面積 蓄積	2 0	- -	- -	- -	- -	- -	- -	- -	- -	- -	- -	- -	- -	- -	- -	- -
		計	面積 蓄積	23,390 4,011	- -	- -	- -	- -	- -	- -	- -	- -	- -	- -	- 2	3 1	- 0	2 -	- -
		育成単層林	面積 蓄積	- -	- -	- -	- -	- -	- -	- -	- -	- -	- -	- -	- -	- -	- -	- -	- -
		育成複層林	面積 蓄積	7,584 1,100	- -	- -	- -	- -	- -	- -	- -	- -	- -	- -	- -	3 1	- 0	2 -	- -
	天然林	面積 蓄積	15,806 2,911	- -	- -	- -	- -	- -	- -	- -	- -	- -	- -	13 2	- -	- -	- -	- -	
		無立木地	面積	3,043															

単位 面積:ha、蓄積:千m³

(括弧内は林齢)						区分	面積	蓄積
16 (76~80)	17 (81~85)	18 (86~90)	19 (91~95)	20 (96~100)	21以上 (101~)			
5,892	5,604	4,509	3,774	2,151	11,686	面積	総数	
1,188	1,161	984	945	620	3,471	蓄積		
5,892	5,604	4,509	3,774	2,151	11,686	面積	計	
1,188	1,161	984	945	620	3,471	蓄積		
243	229	62	72	9	255	面積	計	人
96	97	29	37	5	159	蓄積		
239	227	58	71	9	255	面積	計	工
96	97	28	36	5	159	蓄積		
4	2	4	1	-	-	面積	計	立
1	0	1	0	-	-	蓄積		
239	227	62	72	9	255	面積	計	木
90	88	22	34	5	159	蓄積		
235	226	58	71	9	255	面積	計	地
90	88	21	34	5	159	蓄積		
4	2	4	1	-	-	面積	計	育
1	0	1	0	-	-	蓄積		
4	1	-	-	-	-	面積	計	成
6	9	7	2	-	0	蓄積		
4	1	-	-	-	-	面積	計	層
6	9	7	2	-	0	蓄積		
-	-	-	-	-	-	面積	計	林
-	0	-	-	-	-	蓄積		
5,649	5,375	4,447	3,702	2,142	11,431	面積	計	天
1,092	1,064	955	908	616	3,312	蓄積		
1	-	-	-	-	-	面積	計	然
0	-	-	-	-	-	蓄積		
1,654	1,419	1,578	1,539	583	2,890	面積	計	林
359	337	399	376	150	853	蓄積		
3,994	3,956	2,869	2,163	1,559	8,540	面積	計	地
733	727	556	531	466	2,459	蓄積		
						面積	計	無
						蓄積		

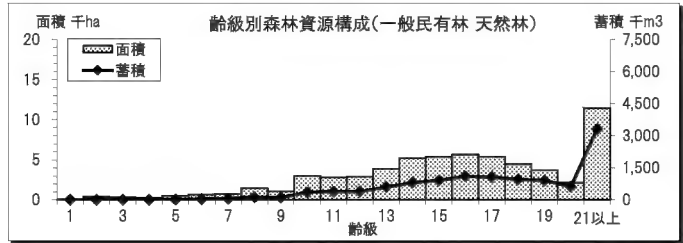
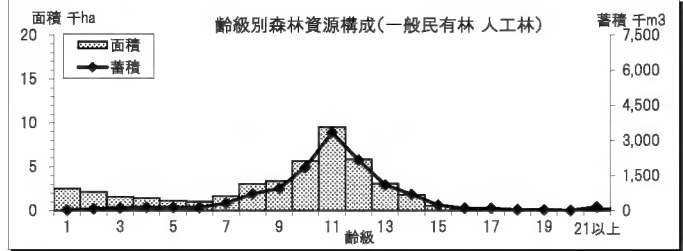
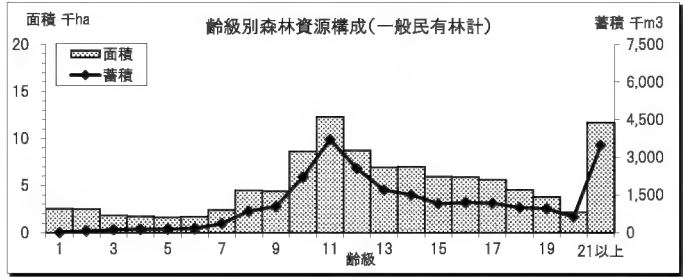

単位 面積:ha、蓄積:千m³

(括弧内は林齢)						区分	面積	蓄積
16 (76~80)	17 (81~85)	18 (86~90)	19 (91~95)	20 (96~100)	21以上 (101~)			
10	43	184	251	2,059	21,357	面積	総数	
2	6	34	51	447	3,563	蓄積		
10	43	184	251	2,059	21,357	面積	計	人
2	6	34	51	447	3,563	蓄積		
10	43	183	187	81	26	面積	計	工
2	6	34	35	14	4	蓄積		
10	38	183	173	81	13	面積	計	立
2	6	34	32	14	2	蓄積		
-	5	0	14	-	14	面積	計	木
-	0	0	3	-	2	蓄積		
0	12	48	48	12	23	面積	計	地
0	2	9	10	3	3	蓄積		
0	9	48	34	12	10	面積	計	育
0	2	9	7	3	2	蓄積		
-	4	0	14	-	12	面積	計	成
-	0	0	3	-	1	蓄積		
10	30	135	139	70	4	面積	計	層
2	4	25	25	12	1	蓄積		
10	29	135	139	70	2	面積	計	林
2	4	25	25	12	1	蓄積		
-	1	-	-	-	1	面積	計	天
-	0	-	-	-	0	蓄積		
-	-	0	64	1,977	21,331	面積	計	然
-	-	0	16	433	3,560	蓄積		
-	-	-	-	-	-	面積	計	地
-	-	-	-	-	-	蓄積		
-	-	0	54	123	7,403	面積	計	林
-	-	0	14	25	1,059	蓄積		
-	-	-	10	1,855	13,928	面積	計	無
-	-	-	2	408	2,500	蓄積		
						面積	計	立
						蓄積		

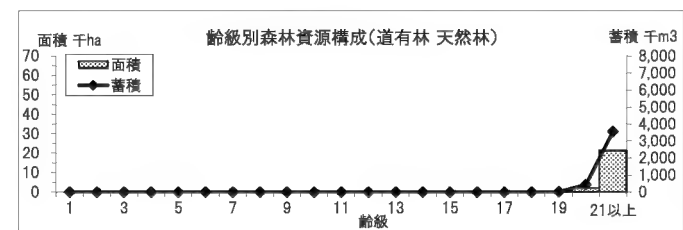
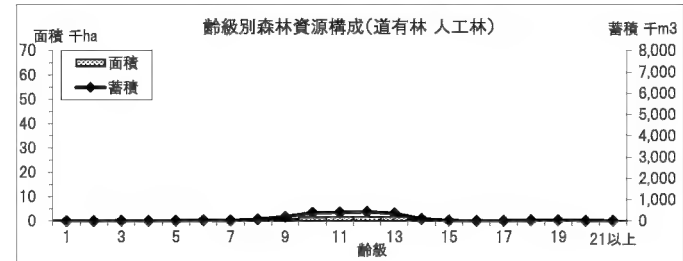
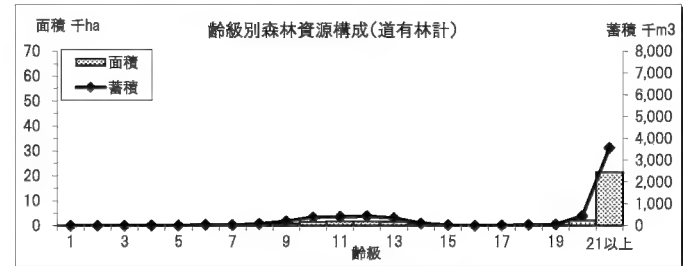

(2)樹種・齢級別森林資源表
ア 民有林計

区分	総数	齢級 (括弧内は林齢)										
		1 (1~5)	2 (6~10)	3 (11~15)	4 (16~20)	5 (21~25)	6 (26~30)	7 (31~35)	8 (36~40)	9 (41~45)	10 (46~50)	
総数	面積 139,953 蓄積 30,249	2,689 22	2,599 75	2,015 127	2,078 156	1,911 158	2,074 214	2,542 391	4,890 921	5,147 1,239	10,106 2,579	
人工林計	面積 55,469 蓄積 14,476	2,671 22	2,231 75	1,735 120	1,814 147	1,416 135	1,419 173	1,825 335	3,451 790	4,110 1,136	7,119 2,228	
	針葉樹計	面積 53,814 蓄積 14,192	2,578 22	2,142 75	1,688 119	1,730 140	1,341 127	1,297 156	1,548 280	3,127 713	3,947 1,094	7,037 2,208
		トマツ	面積 21,266 蓄積 5,750	471 1	470 7	237 10	282 17	73 7	140 21	417 82	1,702 384	2,631 733
	アカエゾマツ		面積 6,878 蓄積 851	130 0	139 0	511 6	823 21	790 33	906 86	816 115	768 134	696 153
		エゾマツ	面積 288 蓄積 44	12 -	11 0	- -	4 0	58 2	64 3	7 1	18 3	1 0
	カラマツ		面積 21,875 蓄積 6,412	1,647 20	1,265 64	845 95	554 93	276 61	155 40	175 48	434 131	447 141
		グイマツ	面積 549 蓄積 21	241 -	157 -	20 1	19 2	62 8	4 1	16 3	8 2	4 1
	グリーンラーチ		面積 48 蓄積 2	23 0	21 1	4 0	0 0	- -	- -	- -	- -	- -
		グイマツ×ニホンカラマツF1	面積 384 蓄積 73	33 0	44 2	60 7	42 7	55 13	- -	51 14	86 25	5 2
	ストローブマツ		面積 736 蓄積 290	- -	- -	- -	- -	- -	- -	0 0	1 0	12 4
		ヨーロッパウヒ (ドイツウヒ)	面積 1,599 蓄積 695	22 -	35 -	10 0	6 1	28 4	25 6	56 15	81 27	153 61
	スギ		面積 - 蓄積 -	- -	- -	- -	- -	- -	- -	- -	- -	- -
		ヒノキアスナロ (ヒバ)	面積 1 蓄積 0	- -	- -	- -	- -	- -	- -	- -	- -	1 0
	その他針葉樹		面積 190 蓄積 53	- -	- -	- -	0 0	- -	2 0	9 2	30 8	9 2
		広葉樹計	面積 1,656 蓄積 284	93 -	89 -	47 1	84 6	75 8	122 17	277 55	324 77	163 41
	ナラ類		面積 241 蓄積 12	23 -	43 -	22 0	36 2	26 2	28 2	31 2	8 1	0 0
		カンバ類	面積 898 蓄積 208	24 -	10 -	5 0	27 3	35 6	55 11	218 50	275 70	151 40
	シナノキ		面積 0 蓄積 0	- -	- -	- -	- -	- -	- -	0 0	- -	- -
		カエデ	面積 6 蓄積 0	1 -	0 -	4 -	- -	- -	- -	0 0	- -	- -
	ブナ		面積 - 蓄積 -	- -	- -	- -	- -	- -	- -	- -	- -	- -
		ニレ	面積 0 蓄積 0	- -	- -	- -	- -	- -	- -	0 0	0 0	- -
	ハリギリ (センノキ)		面積 5 蓄積 0	- -	- -	- -	- -	- -	1 0	4 0	- -	- -
		タモ類	面積 185 蓄積 19	2 -	2 -	2 -	9 0	3 0	13 1	6 0	7 1	4 0
	カツラ		面積 24 蓄積 1	- -	0 -	3 -	8 0	4 0	6 0	3 0	0 0	- -
		その他広葉樹	面積 296 蓄積 44	43 -	34 -	10 0	3 0	7 1	20 2	16 2	34 6	8 1
	天然林		面積 84,483 蓄積 15,773	18 -	368 -	280 7	264 9	495 23	655 41	717 56	1,438 131	1,037 103

VI
附参考資料

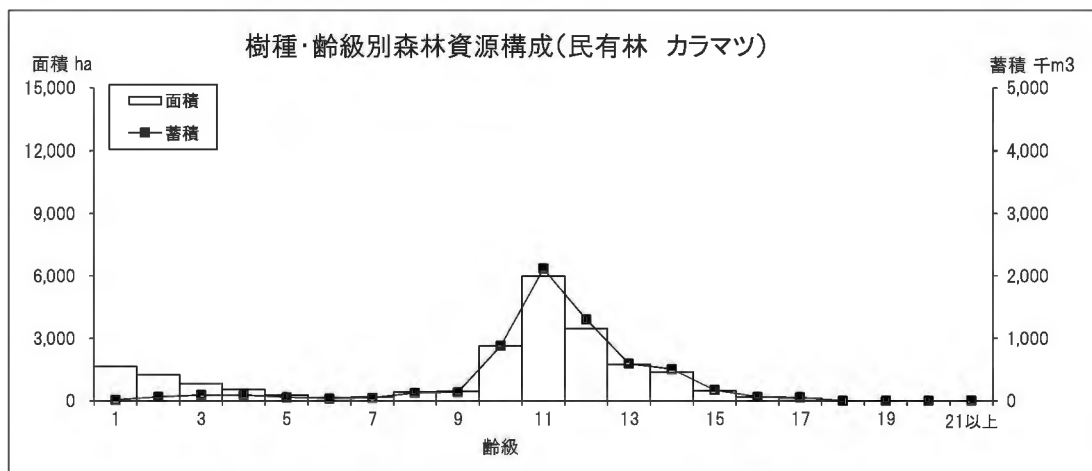

単位 面積:ha、蓄積:千m³

齢級 (括弧内は林齢)											区分	
11 (51~55)	12 (56~60)	13 (61~65)	14 (66~70)	15 (71~75)	16 (76~80)	17 (81~85)	18 (86~90)	19 (91~95)	20 (96~100)	21以上 (101~)	面積	蓄積
13,969	10,392	8,477	7,480	6,067	5,902	5,646	4,693	4,025	4,210	33,043	面積	総数
4,114	2,980	2,043	1,600	1,157	1,190	1,167	1,018	995	1,068	7,034	蓄積	
11,173	7,514	4,607	2,292	693	253	271	245	259	91	282	面積	人工林計
3,732	2,588	1,440	791	247	98	103	63	72	19	163	蓄積	
11,106	7,470	4,537	2,247	661	249	265	241	244	91	268	面積	針葉樹計
3,714	2,576	1,427	784	243	98	102	62	69	19	162	蓄積	
4,204	3,387	2,442	747	127	70	116	205	190	28	4	面積	ドマツ
1,294	1,057	695	230	44	29	40	51	56	5	1	蓄積	
449	146	73	1	-	1	6	-	0	-	-	面積	アカエゾマツ
100	28	22	0	-	0	2	-	0	-	-	蓄積	
1	2	20	25	5	2	-	25	33	-	0	面積	エゾマツ
0	1	8	10	2	1	-	6	6	-	0	蓄積	
5,982	3,483	1,758	1,396	479	172	134	5	0	2	10	面積	カラマツ
2,117	1,305	598	510	177	65	56	2	0	1	5	蓄積	
3	1	4	3	1	-	-	-	-	-	3	面積	グイマツ
1	0	1	1	0	-	-	-	-	-	1	蓄積	
-	-	-	-	-	-	-	-	-	-	-	面積	グリーンラーチ
-	-	-	-	-	-	-	-	-	-	-	蓄積	
1	2	1	-	-	-	-	-	-	-	-	面積	グイマツ×ニホン カラマツF1
0	1	0	-	-	-	-	-	-	-	-	蓄積	
190	305	166	38	4	-	-	-	1	-	21	面積	ストローブマツ
70	121	66	17	2	-	-	-	0	-	10	蓄積	
266	97	56	16	30	5	10	5	18	59	218	面積	ヨーロッパウヒ (ドイツウヒ)
128	47	30	9	14	3	5	3	6	13	141	蓄積	
-	-	-	-	-	-	-	-	-	-	-	面積	スギ
-	-	-	-	-	-	-	-	-	-	-	蓄積	
-	-	-	-	-	-	-	-	-	-	-	面積	ヒノキアスナロ (ヒバ)
-	-	-	-	-	-	-	-	-	-	-	蓄積	
9	47	17	22	15	-	-	0	2	1	12	面積	その他針葉樹
3	15	5	7	4	-	-	0	0	0	3	蓄積	
66	43	70	45	32	4	6	4	15	-	14	面積	広葉樹計
18	11	13	6	4	1	1	1	3	-	2	蓄積	
-	-	16	-	-	-	-	-	-	-	9	面積	ナラ類
-	-	2	-	-	-	-	-	-	-	1	蓄積	
18	15	15	8	1	1	-	-	-	-	-	面積	カンバ類
5	4	4	2	0	0	-	-	-	-	-	蓄積	
-	-	-	-	-	-	-	-	-	-	-	面積	シナノキ
-	-	-	-	-	-	-	-	-	-	-	蓄積	
-	-	-	-	-	-	-	-	-	-	-	面積	カエデ
-	-	-	-	-	-	-	-	-	-	-	蓄積	
-	-	-	-	-	-	-	-	-	-	-	面積	ブナ
-	-	-	-	-	-	-	-	-	-	-	蓄積	
-	-	-	-	-	-	-	-	-	-	-	面積	ニレ
-	-	-	-	-	-	-	-	-	-	-	蓄積	
-	0	-	-	-	-	-	-	-	-	-	面積	ハリギリ (センノキ)
-	0	-	-	-	-	-	-	-	-	-	蓄積	
10	3	17	33	31	3	4	4	14	-	5	面積	タモ類
1	0	2	3	3	0	0	1	3	-	1	蓄積	
-	-	-	-	-	-	-	-	-	-	-	面積	カツラ
-	-	-	-	-	-	-	-	-	-	-	蓄積	
38	26	21	5	0	1	3	-	1	-	-	面積	その他広葉樹
11	7	5	1	0	0	0	-	0	-	-	蓄積	
2,796	2,878	3,870	5,188	5,374	5,649	5,375	4,447	3,766	4,119	32,761	面積	天然林
382	393	603	810	910	1,092	1,064	955	924	1,049	6,871	蓄積	

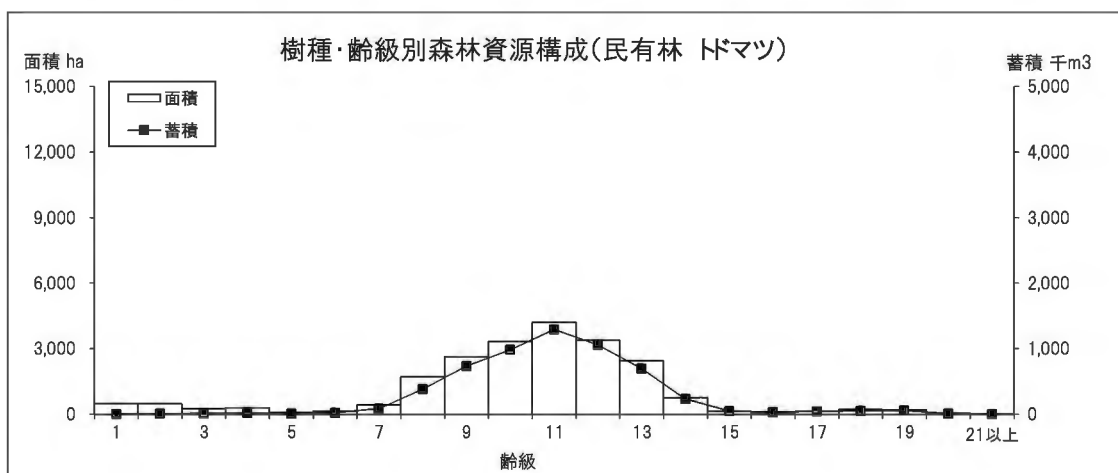

VI (附) 参考資料

イ 一般民有林

区分	面積	総数	年齢 (括弧内は林齢)									
			1 (1~5)	2 (6~10)	3 (11~15)	4 (16~20)	5 (21~25)	6 (26~30)	7 (31~35)	8 (36~40)	9 (41~45)	10 (46~50)
総数	面積	106,125	2,519	2,476	1,821	1,697	1,600	1,674	2,377	4,481	4,392	8,620
	蓄積	24,091	22	75	125	148	151	172	364	842	1,042	2,194
人工林計	面積	45,031	2,500	2,107	1,541	1,433	1,105	1,019	1,660	3,042	3,355	5,633
	蓄積	12,328	22	75	118	139	128	131	308	711	939	1,843
針葉樹計	面積	43,456	2,408	2,018	1,494	1,352	1,030	899	1,386	2,721	3,192	5,552
	蓄積	12,054	22	75	117	133	120	114	253	634	897	1,823
トドマツ	面積	14,796	383	425	209	206	68	135	392	1,567	2,168	2,358
	蓄積	4,189	1	7	9	14	7	21	78	354	601	719
アカエゾマツ	面積	3,868	86	77	349	541	483	513	684	506	404	146
	蓄積	428	0	0	5	17	25	44	93	87	88	42
エゾマツ	面積	233	12	11	-	4	58	64	7	18	1	0
	蓄積	33	-	0	-	0	2	3	1	3	0	0
カラマツ	面積	21,177	1,622	1,253	845	538	276	155	173	431	447	2,611
	蓄積	6,291	20	64	95	93	61	40	48	131	141	871
グイマツ	面積	530	227	152	20	19	62	4	16	8	4	3
	蓄積	21	-	-	1	2	8	1	3	2	1	1
クリーンラーチ	面積	46	23	21	2	0	-	-	-	-	-	-
	蓄積	2	0	1	0	0	-	-	-	-	-	-
グイマツ×ニホンカラマツF1	面積	370	33	44	59	38	55	-	49	79	5	3
	蓄積	71	0	2	7	7	13	-	14	22	2	1
ストロブマツ	面積	736	-	-	-	-	-	-	-	0	1	12
	蓄積	290	-	-	-	-	-	-	-	0	0	4
ヨーロッパトウヒ (ドイツトウヒ)	面積	1,509	22	35	10	6	28	25	56	81	153	404
	蓄積	676	-	-	0	1	4	6	15	27	61	182
スギ	面積	-	-	-	-	-	-	-	-	-	-	-
	蓄積	-	-	-	-	-	-	-	-	-	-	-
ヒノキアスナロ (ヒバ)	面積	1	-	-	-	-	-	-	-	-	1	-
	蓄積	0	-	-	-	-	-	-	-	-	0	-
その他針葉樹	面積	190	-	-	-	0	-	2	9	30	9	15
	蓄積	53	-	-	-	0	-	0	2	8	2	4
広葉樹計	面積	1,575	93	89	47	81	75	119	274	322	163	82
	蓄積	274	-	-	1	6	8	17	55	77	41	20
ナラ類	面積	225	23	43	22	36	26	28	27	5	0	-
	蓄積	10	-	-	0	2	2	2	2	0	0	-
カンバ類	面積	895	24	10	5	27	35	55	218	275	151	41
	蓄積	207	-	-	0	3	6	11	50	70	40	11
シナノキ	面積	0	-	-	-	-	-	-	0	-	-	-
	蓄積	0	-	-	-	-	-	-	0	-	-	-
カエデ	面積	6	1	0	4	-	-	-	0	-	-	-
	蓄積	0	-	-	-	-	-	-	0	-	-	-
ブナ	面積	-	-	-	-	-	-	-	-	-	-	-
	蓄積	-	-	-	-	-	-	-	-	-	-	-
ニレ	面積	0	-	-	-	-	-	-	0	0	-	-
	蓄積	0	-	-	-	-	-	-	0	0	-	-
ハリギリ (センノキ)	面積	5	-	-	-	-	-	1	4	-	-	-
	蓄積	0	-	-	-	-	-	0	0	-	-	-
タモ類	面積	136	2	2	2	9	3	13	6	7	4	15
	蓄積	13	-	-	-	0	0	1	0	1	0	2
カツラ	面積	24	-	0	3	8	4	6	3	0	-	-
	蓄積	1	-	-	0	0	0	0	0	0	-	-
その他広葉樹	面積	283	43	34	10	2	7	18	16	34	8	25
	蓄積	43	-	-	0	0	1	2	2	6	1	7
天然林	面積	61,093	18	368	280	264	495	655	717	1,438	1,037	2,987
	蓄積	11,763	-	-	7	9	23	41	56	131	103	351

VI 附参考資料

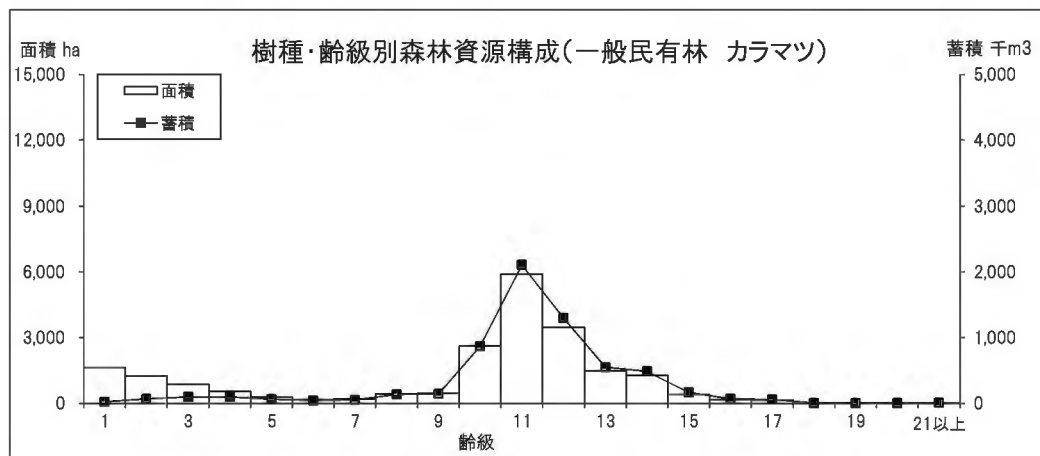

単位 面積:ha、蓄積:千m³

年齢級 (括弧内は林齢)											区分	
11 (51~55)	12 (56~60)	13 (61~65)	14 (66~70)	15 (71~75)	16 (76~80)	17 (81~85)	18 (86~90)	19 (91~95)	20 (96~100)	21以上 (101~)	面積	蓄積
12,299	8,711	6,926	6,985	5,932	5,892	5,604	4,509	3,774	2,151	11,686	面積	総数
3,712	2,549	1,692	1,498	1,136	1,188	1,161	984	945	620	3,471	蓄積	
9,516	5,836	3,055	1,799	558	243	229	62	72	9	255	面積	人工林計
3,331	2,157	1,089	689	225	96	97	29	37	5	159	蓄積	
9,450	5,795	2,995	1,754	549	239	227	58	71	9	255	面積	針葉樹計
3,314	2,146	1,077	683	224	96	97	28	36	5	159	蓄積	
3,015	1,881	1,242	391	103	60	78	44	65	3	2	面積	トドマツ
987	659	415	156	39	27	34	22	34	1	1	蓄積	
57	7	7	1	-	1	6	-	0	-	-	面積	アカエゾマツ
18	2	3	0	-	0	2	-	0	-	-	蓄積	
1	2	20	25	5	2	-	3	-	-	0	面積	エゾマツ
0	1	8	10	2	1	-	1	-	-	0	蓄積	
5,907	3,457	1,483	1,259	397	172	134	5	0	2	10	面積	カラマツ
2,106	1,300	548	482	163	65	56	2	0	1	5	蓄積	
3	1	4	3	1	-	-	-	-	-	3	面積	グイマツ
1	0	1	1	0	-	-	-	-	-	1	蓄積	
-	-	-	-	-	-	-	-	-	-	-	面積	クリーンラーチ
-	-	-	-	-	-	-	-	-	-	-	蓄積	
1	2	1	-	-	-	-	-	-	-	-	面積	グイマツ×ニホン カラマツF1
0	1	0	-	-	-	-	-	-	-	-	蓄積	
190	305	166	38	4	-	-	-	1	-	21	面積	ストローブマツ
70	121	66	17	2	-	-	-	0	-	10	蓄積	
266	93	56	16	25	5	10	5	3	3	207	面積	ヨーロッパウヒ (ドイツウヒ)
128	46	30	9	14	3	5	3	1	2	139	蓄積	
-	-	-	-	-	-	-	-	-	-	-	面積	スギ
-	-	-	-	-	-	-	-	-	-	-	蓄積	
-	-	-	-	-	-	-	-	-	-	-	面積	ヒノキアスナロ (ヒバ)
-	-	-	-	-	-	-	-	-	-	-	蓄積	
9	47	17	22	15	-	-	0	2	1	12	面積	その他針葉樹
3	15	5	7	4	-	-	0	0	0	3	蓄積	
66	41	60	45	9	4	2	4	1	-	-	面積	広葉樹計
18	11	12	6	1	1	0	1	0	-	-	蓄積	
-	-	16	-	-	-	-	-	-	-	-	面積	ナラ類
-	-	2	-	-	-	-	-	-	-	-	蓄積	
18	12	15	8	1	1	-	-	-	-	-	面積	カンバ類
5	4	4	2	0	0	-	-	-	-	-	蓄積	
-	-	-	-	-	-	-	-	-	-	-	面積	シナノキ
-	-	-	-	-	-	-	-	-	-	-	蓄積	
-	-	-	-	-	-	-	-	-	-	-	面積	カエデ
-	-	-	-	-	-	-	-	-	-	-	蓄積	
-	-	-	-	-	-	-	-	-	-	-	面積	ブナ
-	-	-	-	-	-	-	-	-	-	-	蓄積	
-	-	-	-	-	-	-	-	-	-	-	面積	ニレ
-	-	-	-	-	-	-	-	-	-	-	蓄積	
-	0	-	-	-	-	-	-	-	-	-	面積	ハリギリ (センノキ)
-	0	-	-	-	-	-	-	-	-	-	蓄積	
10	3	13	32	8	3	1	4	-	-	-	面積	タモ類
1	0	1	3	1	0	0	1	-	-	-	蓄積	
-	-	-	-	-	-	-	-	-	-	-	面積	カツラ
-	-	-	-	-	-	-	-	-	-	-	蓄積	
38	26	16	5	0	1	1	-	1	-	-	面積	その他広葉樹
11	7	4	1	0	0	0	-	0	-	-	蓄積	
2,783	2,875	3,870	5,186	5,374	5,649	5,375	4,447	3,702	2,142	11,431	面積	天然林
381	392	603	809	910	1,092	1,064	955	908	616	3,312	蓄積	

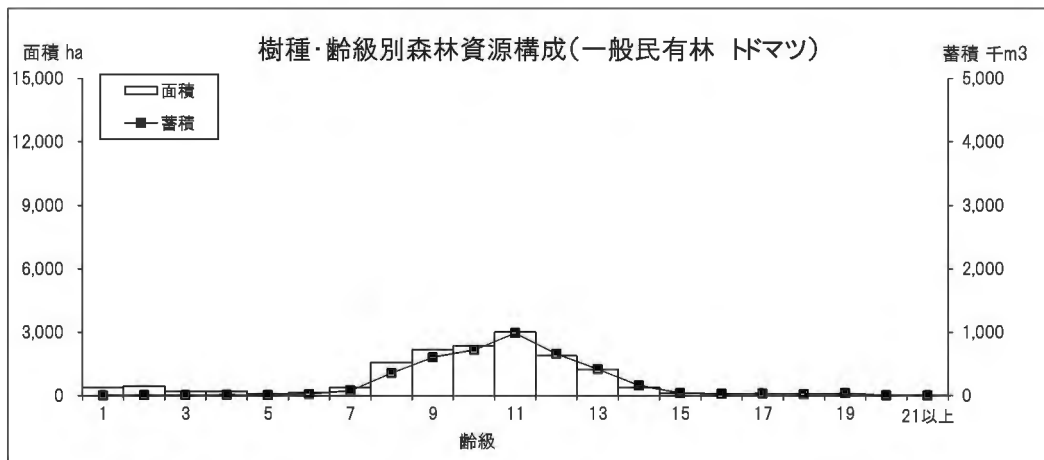

ウ 道有林

区分	面積	総数	年齢級 (括弧内は林齢)									
			1 (1~5)	2 (6~10)	3 (11~15)	4 (16~20)	5 (21~25)	6 (26~30)	7 (31~35)	8 (36~40)	9 (41~45)	10 (46~50)
総数	面積	33,828	170	124	194	380	311	400	165	409	755	1,485
	蓄積	6,159	-	-	2	8	7	42	27	79	197	385
人工林計	面積	10,438	170	124	194	380	311	400	165	409	755	1,485
	蓄積	2,148	-	-	2	8	7	42	27	79	197	385
針葉樹計	面積	10,358	170	124	194	378	311	398	162	406	755	1,485
	蓄積	2,138	-	-	2	8	7	42	27	79	197	385
トドマツ	面積	6,470	87	45	29	76	5	4	26	135	463	964
	蓄積	1,562	-	-	1	3	0	0	4	29	132	264
アカエゾマツ	面積	3,010	44	62	162	282	306	394	132	262	292	477
	蓄積	423	-	-	1	4	7	42	22	47	65	107
エゾマツ	面積	55	-	-	-	-	-	-	-	-	-	-
	蓄積	11	-	-	-	-	-	-	-	-	-	-
カラマツ	面積	697	25	12	-	16	-	-	2	2	-	44
	蓄積	121	-	-	-	0	-	-	0	0	-	13
針葉樹	面積	19	14	5	-	0	-	-	-	-	-	-
	蓄積	-	-	-	-	-	-	-	-	-	-	-
グリーンラーチ	面積	2	-	-	2	-	-	-	-	-	-	-
	蓄積	0	-	-	0	-	-	-	-	-	-	-
グイマツ×ニホンカラマツF1	面積	14	-	-	2	3	-	-	1	7	-	-
	蓄積	3	-	-	0	0	-	-	0	3	-	-
ストロブマツ	面積	-	-	-	-	-	-	-	-	-	-	-
	蓄積	-	-	-	-	-	-	-	-	-	-	-
ヨーロッパウシ(ドイツウシ)	面積	90	-	-	-	-	-	-	-	-	-	-
	蓄積	18	-	-	-	-	-	-	-	-	-	-
スギ	面積	-	-	-	-	-	-	-	-	-	-	-
	蓄積	-	-	-	-	-	-	-	-	-	-	-
ヒノキアスナロ(ヒバ)	面積	-	-	-	-	-	-	-	-	-	-	-
	蓄積	-	-	-	-	-	-	-	-	-	-	-
その他針葉樹	面積	-	-	-	-	-	-	-	-	-	-	-
	蓄積	-	-	-	-	-	-	-	-	-	-	-
広葉樹計	面積	80	-	-	-	2	-	3	4	3	-	-
	蓄積	10	-	-	-	0	-	0	0	0	-	-
ナラ類	面積	16	-	-	-	1	-	-	4	3	-	-
	蓄積	1	-	-	-	0	-	-	0	0	-	-
カンバ類	面積	3	-	-	-	-	-	-	-	-	-	-
	蓄積	0	-	-	-	-	-	-	-	-	-	-
シナノキ	面積	-	-	-	-	-	-	-	-	-	-	-
	蓄積	-	-	-	-	-	-	-	-	-	-	-
カエデ	面積	-	-	-	-	-	-	-	-	-	-	-
	蓄積	-	-	-	-	-	-	-	-	-	-	-
ブナ	面積	-	-	-	-	-	-	-	-	-	-	-
	蓄積	-	-	-	-	-	-	-	-	-	-	-
ニレ	面積	-	-	-	-	-	-	-	-	-	-	-
	蓄積	-	-	-	-	-	-	-	-	-	-	-
ハリギリ(センノキ)	面積	-	-	-	-	-	-	-	-	-	-	-
	蓄積	-	-	-	-	-	-	-	-	-	-	-
タモ類	面積	49	-	-	-	-	-	-	-	-	-	-
	蓄積	7	-	-	-	-	-	-	-	-	-	-
カツラ	面積	-	-	-	-	-	-	-	-	-	-	-
	蓄積	-	-	-	-	-	-	-	-	-	-	-
その他広葉樹	面積	12	-	-	-	2	-	3	-	-	-	-
	蓄積	1	-	-	-	0	-	0	-	-	-	-
天然林	面積	23,390	-	-	-	-	-	-	-	-	-	-
	蓄積	4,011	-	-	-	-	-	-	-	-	-	-

VI 参考資料

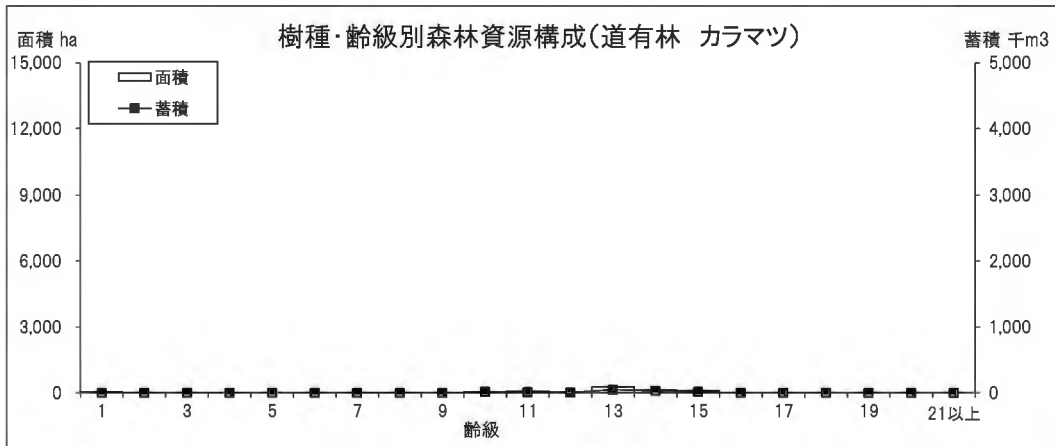

単位 面積:ha、蓄積:千m³

年齢級 (括弧内は林齢)											区分	
11 (51~55)	12 (56~60)	13 (61~65)	14 (66~70)	15 (71~75)	16 (76~80)	17 (81~85)	18 (86~90)	19 (91~95)	20 (96~100)	21以上 (101~)	面積	蓄積
1,669	1,681	1,552	494	134	10	43	184	251	2,059	21,357	面積	総数
402	431	351	102	22	2	6	34	51	447	3,563	蓄積	
1,656	1,678	1,552	493	134	10	43	183	187	81	26	面積	人工林計
400	431	351	102	22	2	6	34	35	14	4	蓄積	
1,656	1,675	1,542	492	111	10	38	183	173	81	13	面積	針葉樹計
400	430	350	102	19	2	6	34	32	14	2	蓄積	
1,189	1,506	1,201	356	24	10	38	161	125	26	2	面積	ドマツ
306	399	281	73	5	2	6	29	22	4	0	蓄積	
392	139	66	-	-	-	-	-	-	-	-	面積	アカエゾマツ
82	26	20	-	-	-	-	-	-	-	-	蓄積	
-	-	-	-	-	-	-	22	33	-	-	面積	エゾマツ
-	-	-	-	-	-	-	5	6	-	-	蓄積	
76	26	275	136	82	-	-	-	-	-	-	面積	カラマツ
11	5	49	28	14	-	-	-	-	-	-	蓄積	
-	-	-	-	-	-	-	-	-	-	-	面積	グイマツ
-	-	-	-	-	-	-	-	-	-	-	蓄積	
-	-	-	-	-	-	-	-	-	-	-	面積	クリーンラーチ
-	-	-	-	-	-	-	-	-	-	-	蓄積	
-	-	-	-	-	-	-	-	-	-	-	面積	グイマツ×ニホン カラマツF1
-	-	-	-	-	-	-	-	-	-	-	蓄積	
-	-	-	-	-	-	-	-	-	-	-	面積	ストロープ マツ
-	-	-	-	-	-	-	-	-	-	-	蓄積	
-	4	-	-	5	-	-	-	15	56	10	面積	ヨーロッパウヒ (ドイツウヒ)
-	1	-	-	1	-	-	-	4	10	2	蓄積	
-	-	-	-	-	-	-	-	-	-	-	面積	スギ
-	-	-	-	-	-	-	-	-	-	-	蓄積	
-	-	-	-	-	-	-	-	-	-	-	面積	ヒノキアスナロ (ヒバ)
-	-	-	-	-	-	-	-	-	-	-	蓄積	
-	-	-	-	-	-	-	-	-	-	-	面積	その他針葉樹
-	-	-	-	-	-	-	-	-	-	-	蓄積	
-	3	10	1	23	-	5	0	14	-	14	面積	広葉樹計
-	0	1	0	2	-	0	0	3	-	2	蓄積	
-	-	-	-	-	-	-	-	-	-	9	面積	ナラ類
-	-	-	-	-	-	-	-	-	-	1	蓄積	
-	3	-	-	-	-	-	-	-	-	-	面積	カンバ類
-	0	-	-	-	-	-	-	-	-	-	蓄積	
-	-	-	-	-	-	-	-	-	-	-	面積	シナノキ
-	-	-	-	-	-	-	-	-	-	-	蓄積	
-	-	-	-	-	-	-	-	-	-	-	面積	カエデ
-	-	-	-	-	-	-	-	-	-	-	蓄積	
-	-	-	-	-	-	-	-	-	-	-	面積	ブナ
-	-	-	-	-	-	-	-	-	-	-	蓄積	
-	-	-	-	-	-	-	-	-	-	-	面積	ニレ
-	-	-	-	-	-	-	-	-	-	-	蓄積	
-	-	-	-	-	-	-	-	-	-	-	面積	ハリギリ (センノキ)
-	-	-	-	-	-	-	-	-	-	-	蓄積	
-	-	4	1	23	-	3	0	14	-	5	面積	タモ類
-	-	0	0	2	-	0	0	3	-	1	蓄積	
-	-	-	-	-	-	-	-	-	-	-	面積	カツラ
-	-	-	-	-	-	-	-	-	-	-	蓄積	
-	-	6	-	-	-	2	-	-	-	-	面積	その他広葉樹
-	-	1	-	-	-	0	-	-	-	-	蓄積	
13	3	-	2	-	-	-	0	64	1,977	21,331	面積	天然林
2	1	-	0	-	-	-	0	16	433	3,560	蓄積	

VI 参考資料

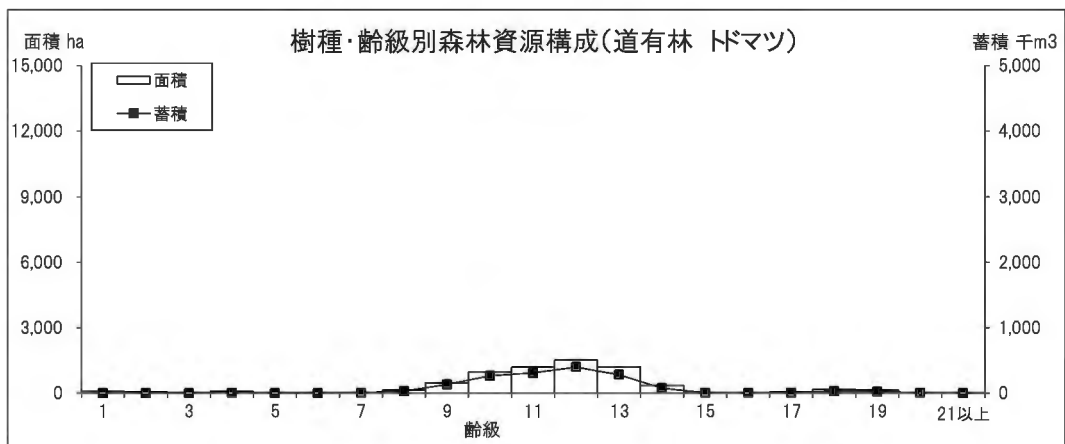

(3) 施業方法・市町村別森林資源表

ア 民有林計

区 分		総数	旭川市	鷹栖町	比布町	東神楽町	美瑛町	東川町		
総 数	面積	145,459	16,337	4,941	2,836	1,422	14,295	14,417		
	蓄積	30,249	3,033	795	436	381	3,014	2,393		
計	面積	139,953	16,167	4,843	2,726	1,341	13,799	12,321		
	蓄積	30,249	3,033	795	436	381	3,014	2,393		
人 工 林	計	面積	55,469	7,430	2,068	1,160	1,035	8,138	3,749	
		蓄積	14,476	1,896	508	287	332	1,951	987	
	針	面積	53,814	7,004	1,980	1,048	1,028	7,913	3,603	
		蓄積	14,192	1,810	491	263	330	1,912	976	
	広	面積	1,656	426	88	112	8	224	146	
		蓄積	284	86	17	25	2	38	10	
	計	面積	52,578	7,014	2,028	1,128	1,018	7,742	3,459	
		蓄積	13,829	1,803	500	278	324	1,847	926	
	針	面積	51,011	6,601	1,945	1,017	1,011	7,518	3,326	
		蓄積	13,552	1,718	484	254	322	1,809	916	
	広	面積	1,567	413	83	112	8	223	133	
		蓄積	277	86	16	24	2	38	10	
地	計	面積	2,891	415	40	32	17	396	290	
		蓄積	647	93	8	9	8	103	61	
	針	面積	2,802	403	35	32	17	395	277	
		蓄積	639	92	7	9	8	103	61	
	広	面積	89	13	5	1	-	1	13	
		蓄積	8	1	1	0	-	0	-	
天 然 林	計	面積	84,483	8,738	2,775	1,566	306	5,661	8,572	
		蓄積	15,773	1,137	287	149	49	1,063	1,406	
	育 成 単 層 林	面積	356	128	168	-	-	31	4	
		蓄積	19	6	9	-	-	3	0	
	育 成 複 層 林	面積	22,985	2,484	611	258	23	745	2,994	
		蓄積	4,561	339	82	27	4	164	453	
	天 然 生 林	面積	61,142	6,125	1,996	1,307	283	4,885	5,574	
		蓄積	11,194	792	196	121	46	896	953	
	無 立 木 地	計	面積	5,507	169	99	110	80	496	2,095
		伐採跡地	面積	1,760	101	18	69	76	404	21
未立木地		面積	3,746	69	81	41	4	93	2,075	

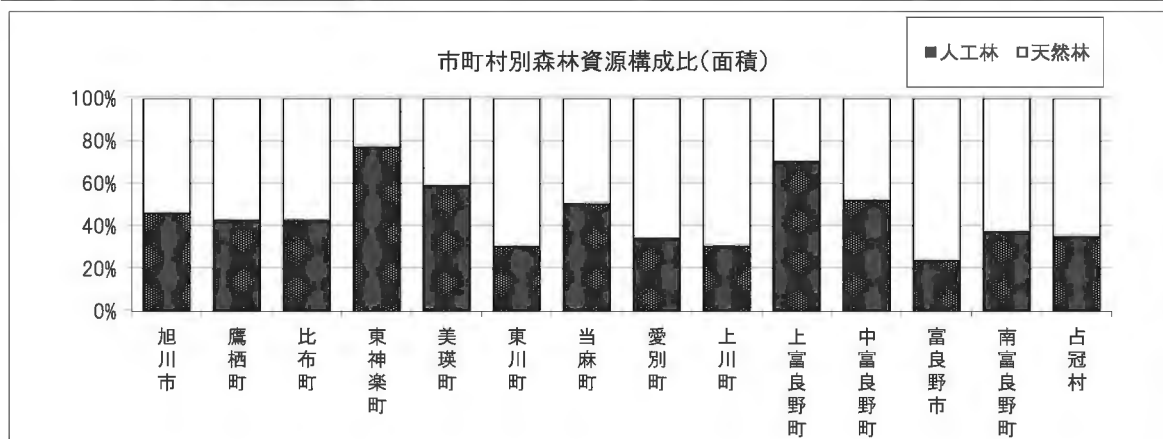

VI (附参考資料)

単位 面積ha、蓄積千m³

当麻町	愛別町	上川町	上富良野町	中富良野町	富良野市	南富良野町	占冠村
13,341	6,634	17,503	5,381	3,872	27,627	11,766	5,087
2,652	1,299	2,998	1,343	788	7,097	2,852	1,170
13,088	6,559	16,430	5,069	3,695	27,343	11,520	5,053
2,652	1,299	2,998	1,343	788	7,097	2,852	1,170
6,583	2,247	5,008	3,566	1,920	6,502	4,299	1,766
1,628	578	1,109	1,143	561	1,936	1,139	423
6,448	2,120	4,928	3,520	1,904	6,313	4,258	1,748
1,606	552	1,097	1,139	560	1,903	1,132	421
135	128	80	46	16	189	41	18
22	26	12	4	1	32	6	2
6,342	2,122	4,795	3,457	1,893	6,394	3,799	1,386
1,576	555	1,068	1,114	550	1,905	1,043	340
6,210	1,996	4,726	3,430	1,877	6,216	3,770	1,368
1,555	530	1,056	1,110	549	1,875	1,038	338
133	126	69	28	16	178	29	18
21	25	12	4	1	29	5	2
240	125	213	109	27	107	500	380
52	23	41	29	11	31	96	84
238	123	202	91	27	96	488	380
51	23	41	29	11	28	95	84
3	2	11	18	-	11	12	-
1	0	1	-	-	3	1	-
6,505	4,311	11,422	1,503	1,774	20,842	7,221	3,287
1,024	721	1,889	200	227	5,161	1,713	747
25	-	-	-	-	-	-	-
2	-	-	-	-	-	-	-
2,841	853	3,077	297	845	6,089	857	1,011
452	145	483	56	113	1,697	241	305
3,639	3,459	8,345	1,206	929	14,753	6,364	2,276
570	576	1,406	144	114	3,463	1,472	442
253	75	1,073	313	178	284	246	33
44	37	111	296	171	233	162	17
209	38	962	16	7	51	84	17

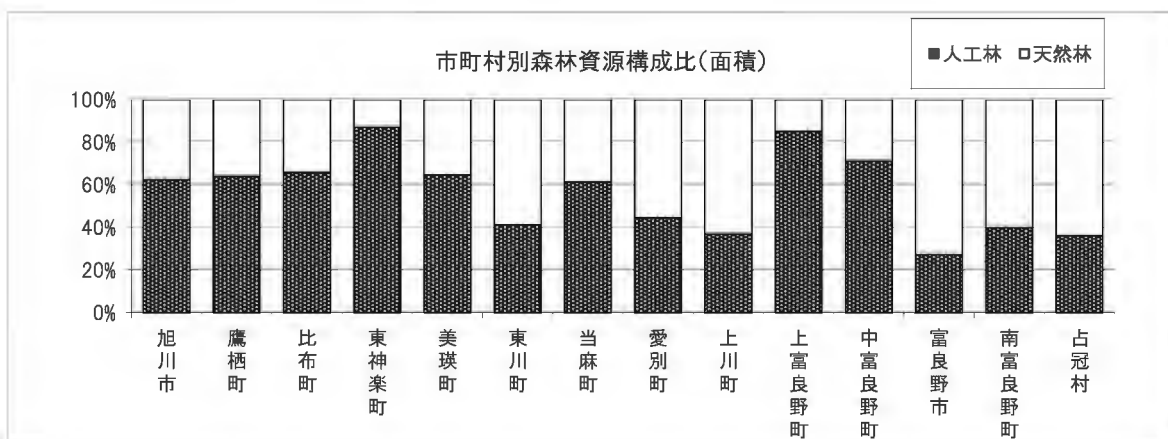

VI 附参考資料

イ 一般民有林

区 分		総数	旭川市	鷹栖町	比布町	東神楽町	美瑛町	東川町	当麻町	愛別町	上川町	上富良野町	中富良野町	富良野市
総 数	面積	108,588	11,366	4,941	2,836	1,422	14,295	3,480	8,356	5,818	4,911	5,381	3,872	27,627
	蓄積	24,091	2,117	795	436	381	3,014	865	1,791	1,097	903	1,343	788	7,097
計	面積	106,125	11,216	4,843	2,726	1,341	13,799	3,455	8,108	5,753	4,764	5,069	3,695	27,343
	蓄積	24,091	2,117	795	436	381	3,014	865	1,791	1,097	903	1,343	788	7,097
計	面積	45,031	5,786	2,068	1,160	1,035	8,138	2,007	3,965	1,947	1,594	3,566	1,920	6,502
	蓄積	12,328	1,545	508	287	332	1,951	626	1,117	506	429	1,143	561	1,936
計	面積	43,456	5,386	1,980	1,048	1,028	7,913	1,885	3,851	1,819	1,521	3,520	1,904	6,313
	蓄積	12,054	1,462	491	263	330	1,912	618	1,098	480	417	1,139	560	1,903
広	面積	1,575	400	88	112	8	224	122	115	128	73	46	16	189
	蓄積	274	83	17	25	2	38	8	19	26	11	4	1	32
計	面積	43,089	5,622	2,028	1,128	1,018	7,742	1,901	3,877	1,857	1,513	3,457	1,893	6,394
	蓄積	11,861	1,497	500	278	324	1,847	602	1,096	488	409	1,114	550	1,905
育 成 単 層 林	面積	41,600	5,233	1,945	1,017	1,011	7,518	1,792	3,765	1,731	1,449	3,430	1,877	6,216
	蓄積	11,594	1,414	484	254	322	1,809	594	1,077	463	398	1,110	549	1,875
広	面積	1,489	388	83	112	8	223	109	112	126	64	28	16	178
	蓄積	267	82	16	24	2	38	8	18	25	11	4	1	29
計	面積	1,943	164	40	32	17	396	106	88	90	81	109	27	107
	蓄積	467	49	8	9	8	103	25	21	18	20	29	11	31
育 成 複 層 林	面積	1,856	152	35	32	17	395	93	86	88	72	91	27	96
	蓄積	460	48	7	9	8	103	25	21	17	19	29	11	28
広	面積	86	12	5	1	-	1	13	3	2	10	18	-	11
	蓄積	7	0	1	0	-	0	-	1	0	0	-	-	3
計	面積	61,093	5,431	2,775	1,566	306	5,661	1,448	4,143	3,806	3,170	1,503	1,774	20,842
	蓄積	11,763	572	287	149	49	1,063	239	674	591	475	200	227	5,161
育 成 単 層 林	面積	356	128	168	-	-	31	4	25	-	-	-	-	-
	蓄積	19	6	9	-	-	3	0	2	-	-	-	-	-
育 成 複 層 林	面積	15,401	775	611	258	23	745	688	1,748	763	821	297	845	6,089
	蓄積	3,461	100	82	27	4	164	120	307	128	136	56	113	1,697
天 生 然 林	面積	45,336	4,528	1,996	1,307	283	4,885	756	2,370	3,044	2,349	1,206	929	14,753
	蓄積	8,282	465	196	121	46	896	119	366	462	338	144	114	3,463
計	面積	2,464	150	99	110	80	496	25	248	65	147	313	178	284
	蓄積	1,760	101	18	69	76	404	21	44	37	111	296	171	233
無 立 木 地	面積	703	49	81	41	4	93	4	204	28	36	16	7	51

ウ 道有林

区 分		総数	旭川市	鷹栖町	比布町	東神楽町	美瑛町	東川町	当麻町	愛別町	上川町	上富良野町	中富良野町	富良野市
総 数	面積	36,871	4,970	-	-	-	-	10,937	4,985	816	12,592	-	-	-
	蓄積	1,159	917	-	-	-	-	1,528	860	202	2,095	-	-	-
計	面積	33,828	4,951	-	-	-	-	8,866	4,980	805	11,666	-	-	-
	蓄積	6,159	917	-	-	-	-	1,528	860	202	2,095	-	-	-
計	面積	10,438	1,644	-	-	-	-	1,742	2,618	300	3,414	-	-	-
	蓄積	2,148	351	-	-	-	-	360	510	72	680	-	-	-
計	面積	10,358	1,618	-	-	-	-	1,718	2,597	300	3,407	-	-	-
	蓄積	2,138	348	-	-	-	-	358	508	72	679	-	-	-
広	面積	80	26	-	-	-	-	24	21	-	6	-	-	-
	蓄積	10	3	-	-	-	-	2	3	-	1	-	-	-
計	面積	9,489	1,393	-	-	-	-	1,558	2,466	265	3,282	-	-	-
	蓄積	1,968	307	-	-	-	-	324	480	66	659	-	-	-
育 成 単 層 林	面積	9,411	1,368	-	-	-	-	1,534	2,445	265	3,277	-	-	-
	蓄積	1,959	304	-	-	-	-	322	477	66	658	-	-	-
広	面積	78	25	-	-	-	-	24	21	-	5	-	-	-
	蓄積	9	3	-	-	-	-	2	3	-	1	-	-	-
計	面積	948	251	-	-	-	-	184	152	35	132	-	-	-
	蓄積	180	44	-	-	-	-	36	30	5	22	-	-	-
育 成 複 層 林	面積	946	250	-	-	-	-	184	152	35	131	-	-	-
	蓄積	179	44	-	-	-	-	36	30	5	21	-	-	-
広	面積	2	1	-	-	-	-	-	-	-	1	-	-	-
	蓄積	0	0	-	-	-	-	-	-	-	0	-	-	-
計	面積	23,390	3,307	-	-	-	-	7,125	2,362	505	8,252	-	-	-
	蓄積	4,011	566	-	-	-	-	1,168	350	130	1,415	-	-	-
育 成 単 層 林	面積	-	-	-	-	-	-	-	-	-	-	-	-	-
	蓄積	-	-	-	-	-	-	-	-	-	-	-	-	-
育 成 複 層 林	面積	7,584	1,710	-	-	-	-	2,306	1,093	90	2,256	-	-	-
	蓄積	1,100	239	-	-	-	-	333	145	17	346	-	-	-
天 生 然 林	面積	15,806	1,597	-	-	-	-	4,818	1,269	415	5,996	-	-	-
	蓄積	2,911	327	-	-	-	-	835	205	114	1,068	-	-	-
計	面積	3,043	19	-	-	-	-	2,070	5	11	927	-	-	-
	蓄積	-	-	-	-	-	-	-	-	-	-	-	-	-
無 立 木 地	面積	3,043	19	-	-	-	-	2,070	5	11	927	-	-	-

単位 面積ha、蓄積千m³

南富良野町	占冠村
9,195	5,087
2,295	1,170
8,960	5,053
2,295	1,170
3,579	1,766
964	423
3,541	1,748
958	421
38	18
6	2
3,273	1,386
911	340
3,248	1,368
906	338
26	18
5	2
305	380
53	84
293	380
52	84
12	-
1	-
5,381	3,287
1,331	747
-	-
-	-
728	1,011
221	305
4,653	2,276
1,109	442
235	33
162	17
73	17

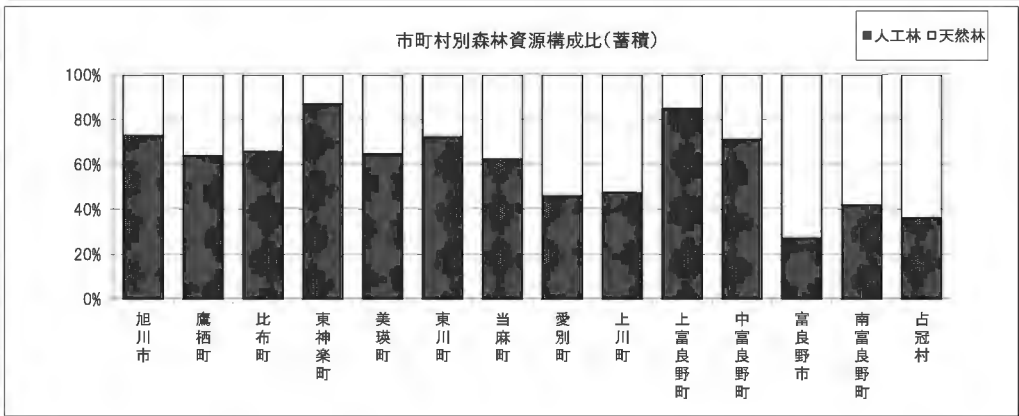
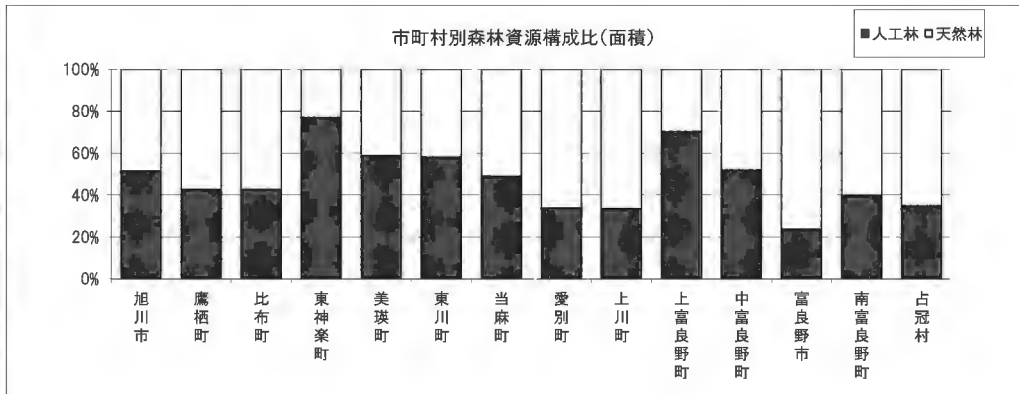

単位 面積ha、蓄積千m³

南富良野町	占冠村
2,571	-
557	-
2,560	-
557	-
720	-
174	-
717	-
174	-
3	-
0	-
526	-
132	-
522	-
131	-
3	-
0	-
194	-
43	-
194	-
43	-
-	-
-	-
1,840	-
382	-
-	-
-	-
129	-
20	-
1,711	-
363	-
11	-
-	-
11	-

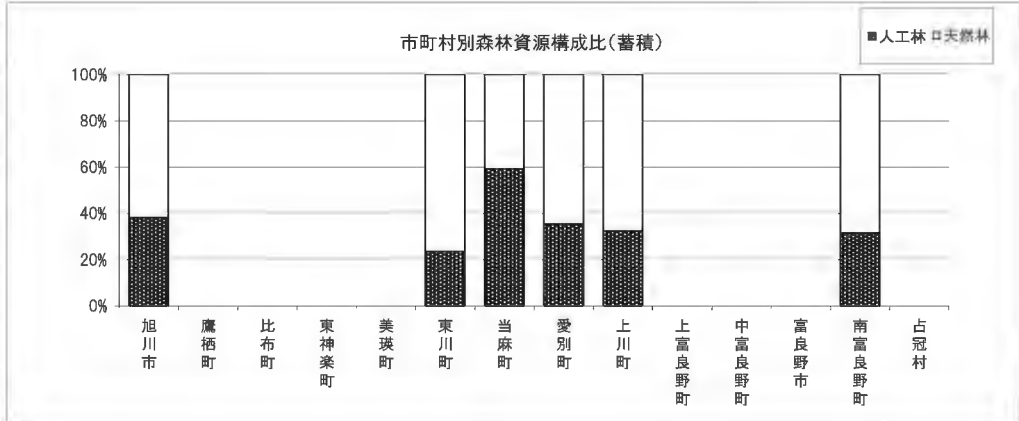
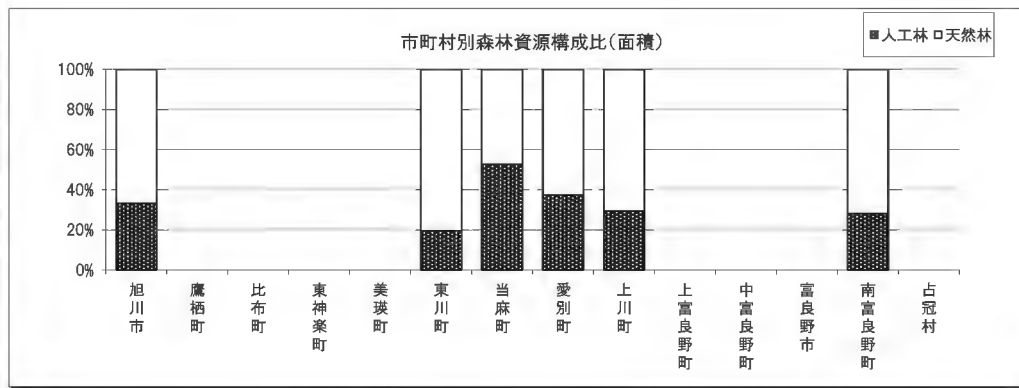

(4)制限林の種類別面積表
ア 民有林計

単位 面積ha

区 分	総数	旭川市	鷹栖町	比布町	東神楽町	美瑛町	東川町	当麻町	愛別町	上川町	上富良野町	中富良野町	富良野市	南富良野町	占冠村
総 数	79,067	5,770	461	-	74	267	20,746	10,220	1,208	17,020	593	544	15,341	4,687	2,135
保安林計	70,350	5,769	461	-	72	233	15,061	10,220	1,205	14,914	543	543	14,564	4,663	2,102
水源かん養保安林	58,726	5,562	315	-	-	-	11,378	10,103	944	12,638	388	-	14,164	3,183	50
土砂流出防備保安林	4,652	26	-	-	62	144	10	-	260	727	150	542	305	759	1,668
土砂崩壊防備保安林	215	94	-	-	10	25	5	-	2	6	5	1	35	28	2
飛砂防備保安林	-	-	-	-	-	-	-	-	-	-	-	-	-	-	-
防風保安林	233	2	-	-	-	64	-	-	-	95	-	-	21	48	3
水害防備保安林	10	-	-	-	-	-	-	-	-	-	-	-	10	-	-
潮害防備保安林	-	-	-	-	-	-	-	-	-	-	-	-	-	-	-
干害防備保安林	589	-	-	-	-	-	-	-	-	-	-	-	-	356	233
防雪保安林	-	-	-	-	-	-	-	-	-	-	-	-	-	-	-
防霧保安林	-	-	-	-	-	-	-	-	-	-	-	-	-	-	-
なだれ防止保安林	-	-	-	-	-	-	-	-	-	-	-	-	-	-	-
落石防備保安林	-	-	-	-	-	-	-	-	-	-	-	-	-	-	-
防火保安林	-	-	-	-	-	-	-	-	-	-	-	-	-	-	-
魚つき保安林	289	-	-	-	-	-	-	-	-	-	-	-	-	289	-
航行目標保安林	-	-	-	-	-	-	-	-	-	-	-	-	-	-	-
保健保安林	5,537	58	73	-	-	-	3,668	116	-	1,447	-	-	30	-	145
風致保安林	100	27	73	-	-	-	-	-	-	-	-	-	-	-	-
保安施設地区	-	-	-	-	-	-	-	-	-	-	-	-	-	-	-
自然公園計	5,858	-	-	-	-	-	3,722	-	-	1,450	-	-	686	-	-
小 計	5,173	-	-	-	-	-	3,722	-	-	1,450	-	-	-	-	-
国立公園															
特別保護地区内の森林	2,527	-	-	-	-	-	1,740	-	-	787	-	-	-	-	-
第一種特別地域内の森林	1,156	-	-	-	-	-	809	-	-	347	-	-	-	-	-
第二種特別地域内の森林	1,490	-	-	-	-	-	1,173	-	-	317	-	-	-	-	-
第三種特別地域内の森林	-	-	-	-	-	-	-	-	-	-	-	-	-	-	-
地帯区分未定地域内の森林	-	-	-	-	-	-	-	-	-	-	-	-	-	-	-
自然公園															
国定公園															
小 計	-	-	-	-	-	-	-	-	-	-	-	-	-	-	-
特別保護地区内の森林	-	-	-	-	-	-	-	-	-	-	-	-	-	-	-
第一種特別地域内の森林	-	-	-	-	-	-	-	-	-	-	-	-	-	-	-
第二種特別地域内の森林	-	-	-	-	-	-	-	-	-	-	-	-	-	-	-
第三種特別地域内の森林	-	-	-	-	-	-	-	-	-	-	-	-	-	-	-
地帯区分未定地域内の森林	-	-	-	-	-	-	-	-	-	-	-	-	-	-	-
道立自然公園															
小 計	686	-	-	-	-	-	-	-	-	-	-	-	686	-	-
第一種特別地域内の森林	35	-	-	-	-	-	-	-	-	-	-	-	35	-	-
第二種特別地域内の森林	-	-	-	-	-	-	-	-	-	-	-	-	-	-	-
第三種特別地域内の森林	651	-	-	-	-	-	-	-	-	-	-	-	651	-	-
砂防指定地内の森林	315	-	-	-	2	35	86	-	2	38	50	1	46	23	32
鳥獣保護区特別保護地区内の森林	86	-	-	-	-	-	41	-	-	-	-	-	46	-	-
文化財保護法による史跡名勝天然記念物に係る指定地等内の森林	2,455	-	-	-	-	-	1,837	1	-	618	-	-	-	-	-
都市計画法による風致地区内の森林	-	-	-	-	-	-	-	-	-	-	-	-	-	-	-
急傾斜地崩壊危険区域内の森林	2	1	-	-	-	-	-	-	-	-	-	-	-	1	0
林業種苗法による特別母樹林又は特別母樹林に係る森林	-	-	-	-	-	-	-	-	-	-	-	-	-	-	-
自然環境保全法による自然環境保全地域の特別地区内の森林	-	-	-	-	-	-	-	-	-	-	-	-	-	-	-
自然環境保全法による北海道自然環境保全地域の特別地区内の森林	-	-	-	-	-	-	-	-	-	-	-	-	-	-	-
都市緑地保全法による緑地保全地区内の森林	-	-	-	-	-	-	-	-	-	-	-	-	-	-	-
その他	-	-	-	-	-	-	-	-	-	-	-	-	-	-	-

(注)重複して指定されている場合があるので(5)制限林普通林別森林資源表と合わないときがある。

イ 一般民有林

単位 面積ha

区分	総数	旭川市	鷹栖町	比布町	東神楽町	美瑛町	東川町	当麻町	愛別町	上川町	上富良野町	中富良野町	富良野市	南富良野町	占冠村	
総数	29,280	799	461	-	74	267	627	5,254	400	954	593	544	15,341	1,830	2,135	
保安林計	28,266	798	461	-	72	233	564	5,253	397	927	543	543	14,564	1,807	2,102	
水源かん養保安林	22,949	592	315	-	-	-	547	5,137	313	91	388	-	14,164	1,351	50	
土砂流出防備保安林	3,739	26	-	-	62	144	10	-	83	727	150	542	305	23	1,668	
土砂崩壊防備保安林	215	94	-	-	10	25	5	-	2	6	5	1	35	28	2	
飛砂防備保安林	-	-	-	-	-	-	-	-	-	-	-	-	-	-	-	
防風保安林	233	2	-	-	-	64	-	-	-	95	-	-	21	48	3	
水害防備保安林	10	-	-	-	-	-	-	-	-	-	-	-	10	-	-	
潮害防備保安林	-	-	-	-	-	-	-	-	-	-	-	-	-	-	-	
干害防備保安林	589	-	-	-	-	-	-	-	-	-	-	-	-	356	233	
防雪保安林	-	-	-	-	-	-	-	-	-	-	-	-	-	-	-	
防霧保安林	-	-	-	-	-	-	-	-	-	-	-	-	-	-	-	
なだれ防止保安林	-	-	-	-	-	-	-	-	-	-	-	-	-	-	-	
落石防備保安林	-	-	-	-	-	-	-	-	-	-	-	-	-	-	-	
防火保安林	-	-	-	-	-	-	-	-	-	-	-	-	-	-	-	
魚つき保安林	-	-	-	-	-	-	-	-	-	-	-	-	-	-	-	
航行目標保安林	-	-	-	-	-	-	-	-	-	-	-	-	-	-	-	
保健保安林	432	58	73	-	-	-	3	116	-	7	-	-	30	-	145	
風致保安林	100	27	73	-	-	-	-	-	-	-	-	-	-	-	-	
保安施設地区	-	-	-	-	-	-	-	-	-	-	-	-	-	-	-	
自然公園計	691	-	-	-	-	-	5	-	-	-	-	-	686	-	-	
自然公園	国立公園	小計	5	-	-	-	-	5	-	-	-	-	-	-	-	-
		特別保護地区内の森林	-	-	-	-	-	-	-	-	-	-	-	-	-	-
		第一種特別地域内の森林	-	-	-	-	-	-	-	-	-	-	-	-	-	-
		第二種特別地域内の森林	5	-	-	-	-	5	-	-	-	-	-	-	-	-
		第三種特別地域内の森林	-	-	-	-	-	-	-	-	-	-	-	-	-	-
		地帯区分未定地域内の森林	-	-	-	-	-	-	-	-	-	-	-	-	-	-
	国定公園	小計	-	-	-	-	-	-	-	-	-	-	-	-	-	-
		特別保護地区内の森林	-	-	-	-	-	-	-	-	-	-	-	-	-	-
		第一種特別地域内の森林	-	-	-	-	-	-	-	-	-	-	-	-	-	-
		第二種特別地域内の森林	-	-	-	-	-	-	-	-	-	-	-	-	-	-
		第三種特別地域内の森林	-	-	-	-	-	-	-	-	-	-	-	-	-	-
	道立自然公園	小計	686	-	-	-	-	-	-	-	-	-	-	686	-	-
		第一種特別地域内の森林	35	-	-	-	-	-	-	-	-	-	-	35	-	-
		第二種特別地域内の森林	-	-	-	-	-	-	-	-	-	-	-	-	-	-
第三種特別地域内の森林		651	-	-	-	-	-	-	-	-	-	-	651	-	-	
砂防指定地内の森林	275	-	-	-	2	35	57	-	2	27	50	1	46	23	32	
鳥獣保護区特別保護地区内の森林	46	-	-	-	-	-	-	-	-	-	-	-	46	-	-	
文化財保護法による史跡名勝天然記念物に係る指定地等内の森林	1	-	-	-	-	-	-	-	1	-	-	-	-	-	-	
都市計画法による風致地区内の森林	-	-	-	-	-	-	-	-	-	-	-	-	-	-	-	
急傾斜地崩壊危険区域内の森林	2	1	-	-	-	-	-	-	-	-	-	-	-	1	0	
林業種苗法による特別母樹林又は特別母樹林に係る森林	-	-	-	-	-	-	-	-	-	-	-	-	-	-	-	
自然環境保全法による自然環境保全地域の特別地区内の森林	-	-	-	-	-	-	-	-	-	-	-	-	-	-	-	
自然環境保全法による北海道自然環境保全地域の特別地区内の森林	-	-	-	-	-	-	-	-	-	-	-	-	-	-	-	
都市緑地保全法による緑地保全地区内の森林	-	-	-	-	-	-	-	-	-	-	-	-	-	-	-	
その他	-	-	-	-	-	-	-	-	-	-	-	-	-	-	-	

(注)重複して指定されている場合があるので(5)制限林普通林別森林資源表と合わないときがある。

ウ 道有林

単位 面積ha

区分	総数	旭川市	鷹栖町	比布町	東神楽町	美瑛町	東川町	当麻町	愛別町	上川町	上富良野町	中富良野町	富良野市	南富良野町	占冠村
総数	49,787	4,970	-	-	-	-	20,120	4,966	808	16,066	-	-	-	2,857	-
保安林計	42,085	4,970	-	-	-	-	14,496	4,966	808	13,987	-	-	-	2,857	-
水源かん養保安林	35,778	4,970	-	-	-	-	10,831	4,966	631	12,547	-	-	-	1,832	-
土砂流出防備保安林	913	-	-	-	-	-	-	-	177	-	-	-	-	736	-
土砂崩壊防備保安林	-	-	-	-	-	-	-	-	-	-	-	-	-	-	-
飛砂防備保安林	-	-	-	-	-	-	-	-	-	-	-	-	-	-	-
防風保安林	-	-	-	-	-	-	-	-	-	-	-	-	-	-	-
水害防備保安林	-	-	-	-	-	-	-	-	-	-	-	-	-	-	-
潮害防備保安林	-	-	-	-	-	-	-	-	-	-	-	-	-	-	-
干害防備保安林	-	-	-	-	-	-	-	-	-	-	-	-	-	-	-
防雪保安林	-	-	-	-	-	-	-	-	-	-	-	-	-	-	-
防霧保安林	-	-	-	-	-	-	-	-	-	-	-	-	-	-	-
なだれ防止保安林	-	-	-	-	-	-	-	-	-	-	-	-	-	-	-
落石防備保安林	-	-	-	-	-	-	-	-	-	-	-	-	-	-	-
防火保安林	-	-	-	-	-	-	-	-	-	-	-	-	-	-	-
魚つき保安林	289	-	-	-	-	-	-	-	-	-	-	-	-	289	-
航行目標保安林	-	-	-	-	-	-	-	-	-	-	-	-	-	-	-
保健保安林	5,105	-	-	-	-	-	3,665	-	-	1,440	-	-	-	-	-
風致保安林	-	-	-	-	-	-	-	-	-	-	-	-	-	-	-
保安施設地区	-	-	-	-	-	-	-	-	-	-	-	-	-	-	-
自然公園計	5,167	-	-	-	-	-	3,717	-	-	1,450	-	-	-	-	-
小計	5,167	-	-	-	-	-	3,717	-	-	1,450	-	-	-	-	-
国立公園															
特別保護地区内の森林	2,527	-	-	-	-	-	1,740	-	-	787	-	-	-	-	-
第一種特別地域内の森林	1,156	-	-	-	-	-	809	-	-	347	-	-	-	-	-
第二種特別地域内の森林	1,484	-	-	-	-	-	1,168	-	-	317	-	-	-	-	-
第三種特別地域内の森林	-	-	-	-	-	-	-	-	-	-	-	-	-	-	-
地帯区分未定地域内の森林	-	-	-	-	-	-	-	-	-	-	-	-	-	-	-
道立自然公園															
小計	-	-	-	-	-	-	-	-	-	-	-	-	-	-	-
特別保護地区内の森林	-	-	-	-	-	-	-	-	-	-	-	-	-	-	-
第一種特別地域内の森林	-	-	-	-	-	-	-	-	-	-	-	-	-	-	-
第二種特別地域内の森林	-	-	-	-	-	-	-	-	-	-	-	-	-	-	-
第三種特別地域内の森林	-	-	-	-	-	-	-	-	-	-	-	-	-	-	-
地帯区分未定地域内の森林	-	-	-	-	-	-	-	-	-	-	-	-	-	-	-
道立自然公園															
小計	-	-	-	-	-	-	-	-	-	-	-	-	-	-	-
第一種特別地域内の森林	-	-	-	-	-	-	-	-	-	-	-	-	-	-	-
第二種特別地域内の森林	-	-	-	-	-	-	-	-	-	-	-	-	-	-	-
第三種特別地域内の森林	-	-	-	-	-	-	-	-	-	-	-	-	-	-	-
砂防指定地内の森林	39	-	-	-	-	-	29	-	-	11	-	-	-	-	-
鳥獣保護区特別保護地区内の森林	41	-	-	-	-	-	41	-	-	-	-	-	-	-	-
文化財保護法による史跡名勝天然記念物に係る指定地等内の森林	2,455	-	-	-	-	-	1,837	-	-	618	-	-	-	-	-
都市計画法による風致地区内の森林	-	-	-	-	-	-	-	-	-	-	-	-	-	-	-
急傾斜地崩壊危険区域内の森林	-	-	-	-	-	-	-	-	-	-	-	-	-	-	-
林業種苗法による特別母樹林又は特別母樹林に係る森林	-	-	-	-	-	-	-	-	-	-	-	-	-	-	-
自然環境保全法による自然環境保全地域の特別地区内の森林	-	-	-	-	-	-	-	-	-	-	-	-	-	-	-
自然環境保全法による北海道自然環境保全地域の特別地区内の森林	-	-	-	-	-	-	-	-	-	-	-	-	-	-	-
都市緑地保全法による緑地保全地区内の森林	-	-	-	-	-	-	-	-	-	-	-	-	-	-	-
その他	-	-	-	-	-	-	-	-	-	-	-	-	-	-	-

(注)重複して指定されている場合があるので(5)制限林普通林別森林資源表と合わないときがある。

VI 参考資料

(5)制限林普通林別森林資源表

単位 面積:ha、蓄積:千 m^3

区 分		民有林計			一般民有林			道有林					
		計	制限林	普通林	計	制限林	普通林	計	制限林	普通林			
總 数	面積	145,459	65,007	80,452	108,588	28,282	80,306	36,871	36,725	146			
	蓄積	30,249	12,991	17,258	24,091	6,839	17,251	6,159	6,152	7			
立 木 地	計	面積	139,953	61,932	78,020	106,125	28,142	77,982	33,828	33,790	38		
		蓄積	30,249	12,991	17,258	24,091	6,839	17,251	6,159	6,152	7		
	人 工 林	計	面積	55,469	17,943	37,526	45,031	7,530	37,502	10,438	10,413	25	
			蓄積	14,476	4,196	10,280	12,328	2,052	10,276	2,148	2,143	5	
		針 葉 林	面積	53,814	17,718	36,095	43,456	7,385	36,071	10,358	10,333	24	
			蓄積	14,192	4,166	10,025	12,054	2,033	10,021	2,138	2,134	5	
		広 葉 林	面積	1,656	225	1,431	1,575	145	1,430	80	80	1	
			蓄積	284	29	255	274	19	255	10	10	0	
	育 成 林	育 成 単 層 林	面積	52,578	16,285	36,293	43,089	6,818	36,271	9,489	9,468	22	
			蓄積	13,829	3,862	9,967	11,861	1,898	9,963	1,968	1,964	4	
		針 葉 林	面積	51,011	16,073	34,939	41,600	6,682	34,918	9,411	9,390	21	
			蓄積	13,552	3,833	9,719	11,594	1,879	9,715	1,959	1,955	4	
		広 葉 林	面積	1,567	213	1,354	1,489	135	1,354	78	77	1	
			蓄積	277	28	248	267	19	248	9	9	0	
		育 成 複 層 林	計	面積	2,891	1,658	1,234	1,943	712	1,230	948	945	3
				蓄積	647	334	313	467	155	313	180	179	1
			針 葉 林	面積	2,802	1,646	1,157	1,856	703	1,154	946	943	3
				蓄積	639	333	306	460	154	306	179	179	1
			広 葉 林	面積	89	12	77	86	9	77	2	2	-
				蓄積	8	1	7	7	0	7	0	0	-
	天 然 林	計	面積	84,483	43,990	40,494	61,093	20,613	40,481	23,390	23,377	13	
			蓄積	15,773	8,796	6,978	11,763	4,787	6,976	4,011	4,009	2	
		育 成 単 層 林	面積	356	-	356	356	-	356	-	-	-	
			蓄積	19	-	19	19	-	19	-	-	-	
育 成 複 層 林		面積	22,985	12,238	10,748	15,401	4,654	10,748	7,584	7,584	-		
		蓄積	4,561	2,220	2,341	3,461	1,120	2,341	1,100	1,100	-		
天 然 生 林		面積	61,142	31,752	29,390	45,336	15,959	29,377	15,806	15,793	13		
		蓄積	11,194	6,576	4,617	8,282	3,667	4,615	2,911	2,909	2		
無 立 木 地	計	面積	5,507	3,074	2,432	2,464	139	2,324	3,043	2,935	108		
	伐 採 跡 地	面積	1,760	29	1,731	1,760	29	1,731	-	-	-		
	未 立 木 地	面積	3,746	3,045	701	703	110	593	3,043	2,935	108		

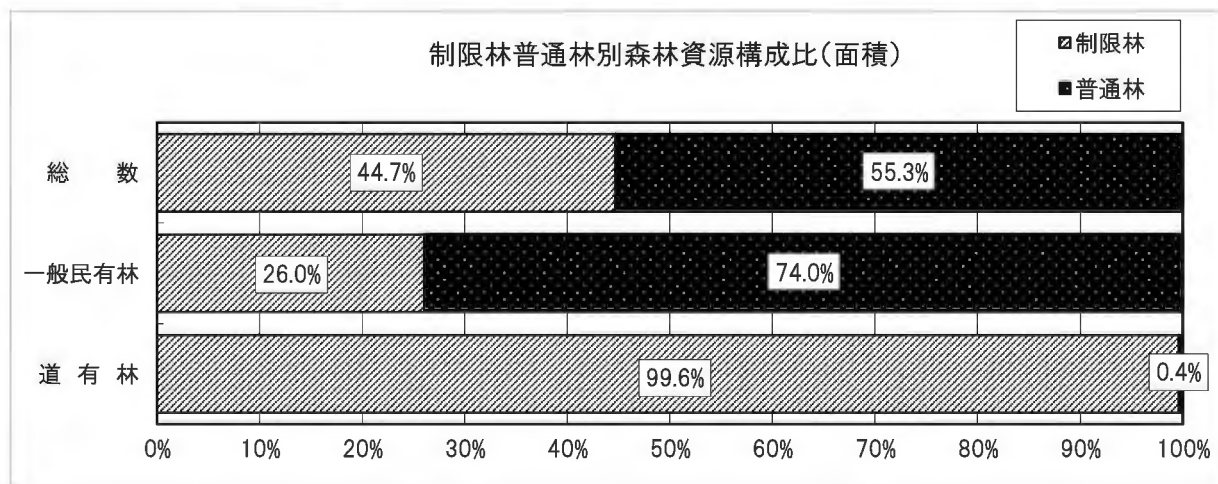

(6) 特定保安林の指定状況(民有林計)

単位 面積:ha

区 分	特定保安林				要整備森林		備 考
	番号	面積			箇所数	面積	
		計	人工林	天然林			
総 数		275	248	26	1	5	12
上富良野町		275	248	26	1	5	12

(注1) 要整備森林の箇所数は、当該特定保安林の区域内の要整備森林の小班数を表す。

(注2) 令和6年4月1日現在。

(7) 荒廃地等の面積(民有林計)

単位 面積:ha

区 分	山地災害危険地区	
	荒廃地	荒廃危険地
総 数	2,204	17,906
旭 川 市	341	1,001
鷹 栖 町	6	81
比 布 町	49	106
東 神 楽 町	118	222
美 瑛 町	209	511
東 川 町	123	512
当 麻 町	101	437
愛 別 町	103	435
上 川 町	290	12,144
上 富 良 野 町	137	245
中 富 良 野 町	181	377
富 良 野 市	197	821
南 富 良 野 町	144	392
占 冠 村	206	621

(注) 治山課調べによる。

(8) 森林の被害(民有林計)

単位 面積:ha

区 分	気象害			病虫害			野ネズミ・野ウサギ・エゾシカ等		
	R02	R03	R04	R02	R03	R04	R02	R03	R04
総 数	35	93	10	13	1	-	150	36	408
旭 川 市		14	9				6		
鷹 栖 町		5					4		
比 布 町									
東 神 楽 町									
美 瑛 町	1	39		13			8	23	248
東 川 町		2							
当 麻 町	5	16	1				3		
愛 別 町									
上 川 町	25							10	0
上 富 良 野 町							4		1
中 富 良 野 町							4		
富 良 野 市		3			1			3	66
南 富 良 野 町	4	14					78		83
占 冠 村							43		10

(注1) 森林整備課調べによる。

(注2) 病虫害は食葉性害虫を除く。

3 林業の動向

(1)保有山林規模別・在村不在村別林家数及び面積（一般民有林のみ）

単位 林家数・人、面積ha

区分	在村・不在村	計		1ha未満		1～5ha未満		5～10ha未満		10～50ha未満		50ha以上	
		林家数	面積	林家数	面積	林家数	面積	林家数	面積	林家数	面積	林家数	面積
総数	計	9,868	108,588	2,662	1,295	4,436	11,494	1,590	10,899	1,030	19,299	150	65,601
	在	7,380	58,663	2,033	1,006	3,330	8,512	1,165	7,979	759	14,075	93	27,092
	不在	2,488	49,925	629	289	1,106	2,982	425	2,921	271	5,224	57	38,509
旭川市	計	2,072	11,366	621	311	963	2,434	299	2,092	171	3,177	18	3,353
	在	1,815	9,873	564	280	847	2,132	246	1,730	141	2,574	17	3,157
	不在	257	1,494	57	31	116	302	53	362	30	603	1	196
鷹栖町	計	630	4,941	186	84	272	718	100	669	55	896	17	2,574
	在	479	3,526	127	56	207	546	85	569	48	712	12	1,643
	不在	151	1,415	59	28	65	172	15	100	7	184	5	931
比布町	計	416	2,836	82	39	188	559	102	674	39	768	5	796
	在	321	2,149	60	27	148	425	81	531	28	491	4	674
	不在	95	687	22	12	40	134	21	143	11	277	1	122
東神楽町	計	267	1,422	76	42	139	345	29	203	19	320	4	512
	在	231	1,307	72	40	111	277	27	190	17	288	4	512
	不在	36	115	4	2	28	68	2	13	2	32	-	-
美瑛町	計	1,271	14,295	301	155	597	1,491	201	1,412	152	3,001	20	8,235
	在	963	9,157	211	110	445	1,122	158	1,106	135	2,677	14	4,142
	不在	308	5,138	90	45	152	369	43	306	17	324	6	4,093
東川町	計	395	3,480	96	51	178	466	73	485	43	928	5	1,550
	在	333	3,037	83	44	152	400	63	426	31	723	4	1,444
	不在	62	443	13	7	26	66	10	59	12	205	1	106
当麻町	計	728	8,356	226	105	346	892	101	660	51	961	4	5,738
	在	580	7,037	179	86	272	709	84	549	42	806	3	4,887
	不在	148	1,319	47	19	74	183	17	111	9	155	1	851
愛別町	計	710	5,818	95	46	360	969	127	890	117	2,191	11	1,722
	在	395	3,070	43	22	206	532	69	491	72	1,308	5	717
	不在	315	2,748	52	24	154	437	58	399	45	883	6	1,005
上川町	計	297	4,911	63	30	141	391	49	336	36	646	8	3,509
	在	167	3,245	38	18	72	201	26	183	28	495	3	2,348
	不在	130	1,666	25	12	69	190	23	153	8	151	5	1,161
上富良野町	計	854	5,381	285	122	336	830	127	868	90	1,745	16	1,817
	在	624	3,681	201	95	250	609	93	623	69	1,295	11	1,060
	不在	230	1,701	84	27	86	221	34	245	21	450	5	757
中富良野町	計	576	3,872	198	95	231	577	77	537	59	1,142	11	1,522
	在	406	2,007	135	66	167	416	59	402	40	774	5	349
	不在	170	1,865	63	29	64	161	18	135	19	368	6	1,173
富良野市	計	1,029	27,627	341	166	451	1,152	142	962	85	1,528	10	23,820
	在	747	3,707	256	128	331	809	100	678	57	1,064	3	1,028
	不在	282	23,920	85	39	120	343	42	284	28	463	7	22,792
南富良野町	計	386	9,195	66	34	140	401	103	676	64	1,102	13	6,981
	在	226	3,922	49	25	89	243	51	339	31	512	6	2,803
	不在	160	5,273	17	9	51	158	52	337	33	590	7	4,178
占冠村	計	237	5,087	26	14	94	269	60	437	49	897	8	3,470
	在	93	2,945	15	9	33	91	23	161	20	357	2	2,327
	不在	144	2,142	11	5	61	178	37	276	29	540	6	1,143

(注)在村には、森林所有者が森林の所在する市町村に居住している場合及び森林の所在する市町村におおよそ30分以内に到達可能な場合を含む。

(2)森林経営計画の認定状況

単位 面積:ha

区分	森林面積 民有林合計	認定面積 一般民有林	認定面積 道有林	認定率
総数	145,459	62,146	36,872	68%
旭川市	16,337	7,252	4,970	75%
鷹栖町	4,941	2,678	-	54%
比布町	2,836	1,604	-	57%
東神楽町	1,422	1,341	-	94%
美瑛町	14,295	11,855	-	83%
東川町	14,417	3,048	10,937	97%
当麻町	13,341	6,562	4,985	87%
愛別町	6,634	2,730	816	53%
上川町	17,503	1,251	12,593	79%
上富良野町	5,381	4,102	-	76%
中富良野町	3,872	2,790	-	72%
富良野市	27,627	4,779	-	17%
南富良野町	11,766	8,094	2,571	91%
占冠村	5,087	4,060	-	80%

(注)令和5年3月31日時点の認定面積。

(3)経営管理権及び経営管理実施権の認定状況

単位 面積:ha

市町村別	経営管理権		経営管理実施権		備考
	件数	面積	件数	面積	
該当無し					

(注)令和5年3月31日時点の認定面積。

(4) 森林組合の現況

区分	市町村 (地区)	組合員数 (人)	組合員所有森林面積 (ha)	
上川	旭川市森林組合	3,720	51,415	
	旭川市、比布町			
	鷹栖町森林組合			鷹栖町
	東神楽町森林組合			東神楽町
	当麻町森林組合			当麻町
	愛別町森林組合			愛別町
	上川町森林組合			上川町
	東川町森林組合			東川町
	美瑛町森林組合			美瑛町
	富良野地区森林組合			富良野市、上富良野町、中富良野町、占冠村
南富良野町森林組合	南富良野町			

(注) 森林組合現況調査一覧(令和3年度)による。

(5) 林業事業者等の現況

単位: 事業者数、工場数

区分	森林組合 総数	造林業		木材・木製品製造業							計
		造林業	素材生産業	製材	チップ		合単板	フローリング	集成材	プレカット	
					総数	うち製材業					
旭川市	1	(11) 12	(14) 15	11	12	11	-	1	1	2	16
鷹栖町	1	-	(1) 1	-	-	-	-	-	-	-	-
比布町	-	-	-	-	-	-	-	-	-	-	-
東神楽町	-	(1) 1	(1) 1	-	-	-	-	-	-	-	-
美瑛町	1	(5) 6	(6) 7	4	5	4	-	1	-	-	6
東川町	1	(2) 3	(2) 2	3	3	3	1	-	1	2	7
当麻町	1	-	-	2	2	2	-	-	-	-	2
愛別町	1	-	(1) 1	-	-	-	1	-	-	-	1
上川町	1	(1) 2	(1) 2	-	-	-	-	-	-	-	-
上富良野町	-	(2) 2	(4) 4	1	1	1	-	-	-	-	1
中富良野町	-	-	-	-	1	-	-	-	-	-	1
富良野市	1	(2) 2	(3) 3	3	4	3	-	-	-	-	4
南富良野町	1	(3) 4	(4) 5	-	-	-	-	-	-	-	-
占冠村	-	(1) 1	(2) 2	-	-	-	-	-	-	-	-
計	9	(28) 35	(39) 44	24	28	(24)	2	2	2	4	38

(注) 林業木材課調べによる。森林組合及び木材・木製品製造業は令和4年度実績、造林業及び素材生産業は令和3年度実績。

(6) 林業労働力の概況

単位: 人

区分	総数	
	総就業者	林業就業者
S55年	229,263	2,344
S60年	229,009	2,070
H 2年	230,418	1,472
H 7年	236,047	1,038
H12年	229,183	1,038
H17年	216,239	573
H22年	203,690	588
H27年	200,639	641
R 2年	192,457	669

(注) 各年度国勢調査報告による。

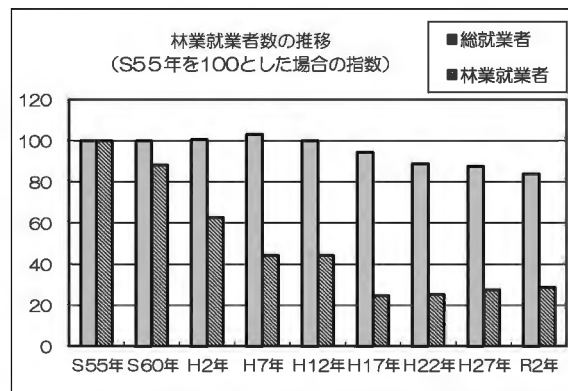

(7) 林業機械化の概況

単位 台数:台

機 械 種 名	台 数	説 明
フェラーバンチャ	18	立木を伐倒、集積する自走式機械
ハーベスタ	45	伐倒、枝払い、玉切りする自走式機械
プロセッサ	4	枝払い、玉切りする自走式機械
スキッダ		牽引式集材専用のトラクタ
フォワーダ	18	積載式集材専用車両
タワーヤーダ		元柱を具備した自走式集材機械
スイングヤーダ		建設用ペースマシンに集材用ウインチを搭載し、旋回可能なブームを装備する自走式集材機械
グラップルバケット	24	地均し等のバケット機能と積込み等のグラップル機能を併せ持つ自走式機械
グラップルソー	9	巻立、玉切りする自走式機械
樹木粉碎機		伐倒木、伐根、枝条等を粉碎する機械
その他	1	リモコン式刈払機、乗用型刈払機、コンピマシン、マルチャー等

(注) 林業木材課調べによる(令和4年3月31日現在)。

4 林業グループ

(1)林業グループ

グループ名	設立年	会員数
旭川市山づくり愛好会	H23	13
森comach@旭川	H27	9
レディース100年の森林業グループ	H3	9
占冠村森林人林業グループ	H5	16

(注)R5年3月31日現在。

5 前計画の実行状況

(1) 民有林計

ア 伐採立木材積

単位 材積:千m³、歩合:%

区分	計画			実行			実行歩合			
	計	主伐	間伐	計	主伐	間伐	計	主伐	間伐	
総数	計	1,917	1,217	700	1,649	1,079	570	86	89	81
	針葉樹	1,864	1,180	684	1,550	1,029	521	83	87	76
	広葉樹	53	37	16	99	50	49	187	135	306
人工林	計	1,858	1,176	682	1,586	1,053	533	85	90	78
	針葉樹	1,854	1,174	680	1,544	1,028	516	83	88	76
	広葉樹	4	2	2	42	25	17	1,050	1,250	850
天然林	計	59	41	18	63	26	37	107	63	206
	針葉樹	10	6	4	6	1	5	60	17	125
	広葉樹	49	35	14	57	25	32	116	71	229

(注1)計画は、前計画の前半5ヶ年分に対応する数量である(以下同じ)。

(注2)実行は、(平成31年度から令和4年度までの実績)×5/4を計上している(以下同じ)。

イ 伐採面積

単位 面積:ha、歩合:%

区分	計画			実行			実行歩合		
	計	主伐	間伐	計	主伐	間伐	計	主伐	間伐
総数	15,830	4,701	11,129	12,136	4,343	7,793	77	92	70
人工林	14,367	3,858	10,509	10,292	3,381	6,911	72	88	66
天然林	1,463	843	620	1,844	962	882	126	114	142

ウ 人工造林・天然更新別面積

単位 面積:ha、歩合:%

区分	計画	実行	実行歩合
人工造林	4,003	3,139	78
再造林	3,134	2,553	81
拡大造林	243	188	77
樹下植栽	626	398	63
天然更新	920	1,069	116

(注)「拡大造林」は、天然林伐採跡地及び未立木地への造林である。

エ 保安施設の数

(ア) 保安林の指定又は解除の面積

単位 面積:ha、歩合:%

区分	指定			解除		
	計画	実行	実行歩合	計画	実行	実行歩合
水源涵養のため	-	5	-	-	-	-
災害防備のため	-	8	-	-	-	-
保健、風致の保存等のため	-	-	-	-	-	-

(イ) 保安施設地区の指定

該当なし

(ウ) 治山事業の数

単位 歩合:%

区分	計画	実行	実行歩合
治山事業施行地区数	15	23	153

(2)一般民有林
ア 伐採立木材積

単位 材積:千m³、歩合:%

区分	計画			実行			実行歩合			
	計	主伐	間伐	計	主伐	間伐	計	主伐	間伐	
総数	計	1,652	1,102	550	1,398	968	430	85	88	78
	針葉樹	1,606	1,070	536	1,328	937	391	83	88	73
	広葉樹	46	32	14	70	31	39	152	97	279
人工林	計	1,597	1,064	533	1,340	945	395	84	89	74
	針葉樹	1,597	1,064	533	1,324	937	387	83	88	73
	広葉樹	-	-	-	16	8	8	-	-	-
天然林	計	55	38	17	58	23	35	105	61	206
	針葉樹	9	6	3	4	-	4	44	-	133
	広葉樹	46	32	14	54	23	31	117	72	221

(注1)計画は、前計画の前半5ヶ年分に対応する数量である(以下同じ)。

(注2)実行は、(平成31年度から令和4年度までの実績)×5/4を計上している(以下同じ)。

イ 伐採面積

単位 面積:ha、歩合:%

区分	計画			実行			実行歩合		
	計	主伐	間伐	計	主伐	間伐	計	主伐	間伐
総数	12,962	4,001	8,961	9,872	3,769	6,103	76	94	68
人工林	11,581	3,228	8,353	8,149	2,872	5,277	70	89	63
天然林	1,381	773	608	1,723	897	826	125	116	136

ウ 人工造林・天然更新別面積

単位 面積:ha、歩合:%

区分	計画	実行	実行歩合
人工造林	3,406	2,613	77
再造林	2,937	2,372	81
拡大造林	243	188	77
樹下植栽	226	53	23
天然更新	850	994	117

(注)「拡大造林」は、天然林伐採跡地及び未立木地への造林である。

エ 保安施設の数量

(ア)保安林の指定又は解除の面積

単位 面積:ha、歩合:%

区分	指定			解除		
	計画	実行	実行歩合	計画	実行	実行歩合
水源涵養のため	-	5	-	-	-	-
災害防備のため	-	8	-	-	-	-
保健、風致の保存等のため	-	-	-	-	-	-

(イ)保安施設地区の指定

該当なし

(ウ)治山事業の数量

単位 歩合:%

区分	計画	実行	実行歩合
治山事業施行地区数	11	17	155

(3)道有林

ア 伐採立木材積

単位 材積:千m³、歩合:%

区分	計画			実行			実行歩合			
	計	主伐	間伐	計	主伐	間伐	計	主伐	間伐	
総数	計	265	115	150	251	111	140	95	97	93
	針葉樹	258	110	148	222	92	130	86	84	88
	広葉樹	7	5	2	29	19	10	414	380	500
人工林	計	261	112	149	246	108	138	94	96	93
	針葉樹	257	110	147	220	91	129	86	83	88
	広葉樹	4	2	2	26	17	9	650	850	450
天然林	計	4	3	1	5	3	2	125	100	200
	針葉樹	1	-	1	2	1	1	200	-	100
	広葉樹	3	3	-	3	2	1	100	67	-

(注1)計画は、前計画の前半5ヶ年分に対応する数量である(以下同じ)。

(注2)実行は、(平成30年度から令和3年度までの実績)×5/4を計上している(以下同じ)。

イ 伐採面積

単位 面積:ha、歩合:%

区分	計画			実行			実行歩合		
	計	主伐	間伐	計	主伐	間伐	計	主伐	間伐
総数	2,868	700	2,168	2,264	574	1,690	79	82	78
人工林	2,786	630	2,156	2,143	509	1,634	77	81	76
天然林	82	70	12	121	65	56	148	93	467

ウ 人工造林・天然更新別面積

単位 面積:ha、歩合:%

区分	計画	実行	実行歩合
人工造林	597	526	88
再造林	197	181	92
拡大造林	-	-	-
樹下植栽	400	345	86
天然更新	70	75	107

(注)「拡大造林」は、天然林伐採跡地及び未立木地への造林である。

エ 保安施設の数量

(ア)保安林の指定又は解除の面積

該当なし

(イ)保安施設地区の指定

該当なし

(ウ)治山事業の数量

単位 歩合:%

区分	計画	実行	実行歩合
治山事業施行地区数	4	6	150

6 林地の異動状況(地域森林計画の対象森林)

(1) 森林から森林以外への異動(平成30年～令和4年)

単位 面積:ha

区分	農用地	レジャー施設	その他	他省所管	総数
民有林計	60	0	85	-	145
一般民有林	60	0	85	-	145
道有林	-	-	-	-	-

(注) 森林区域の精査による異動は計上していない。

(2) 森林以外から森林への異動(平成30年～令和4年)

単位 面積:ha

区分	農用地	原野	その他	他省所管	総数
民有林計	7	35	3	90	135
一般民有林	7	35	3	90	135
道有林	-	-	-	-	-

(注) 森林区域の精査による異動は計上していない。

7 森林資源の推移

(1) 民有林計

ア 分期別伐採造林計画

単位 材積:千m³、面積:ha

区分		I	II	III	IV	V	VI	VII	VIII	
伐採立木材積	総数	計	2,223	2,204	2,137	2,234	2,329	2,465	2,548	2,603
		針葉樹	2,163	2,139	2,060	2,076	2,151	2,250	2,302	2,330
		広葉樹	60	65	77	158	178	215	246	273
	主伐	計	1,765	1,820	1,663	1,662	1,623	1,585	1,533	1,516
		針葉樹	1,715	1,762	1,594	1,512	1,453	1,379	1,295	1,250
		広葉樹	50	58	69	150	170	206	238	266
	間伐	計	458	384	474	572	706	880	1,015	1,087
		針葉樹	448	377	466	564	698	871	1,007	1,080
		広葉樹	10	7	8	8	8	9	8	7
造林面積	計	6,629	7,529	7,023	6,552	7,717	8,013	8,179	8,183	
	人工造林	5,364	6,017	5,306	4,155	3,766	3,531	3,359	3,294	
	天然更新	1,265	1,512	1,717	2,397	3,951	4,482	4,820	4,889	

(注)各分期は令和6年度から5年ごとの期間である。

イ 分期別期首資源表

(ア) 面積の推移

単位 面積:ha

区分		I	II	III	IV	V	VI	VII	VIII
総数		145,459	145,459	145,459	145,459	145,459	145,459	145,459	145,459
人工林	計	55,469	56,084	56,868	57,367	57,393	57,412	57,409	57,391
	育成単層林	52,578	52,395	52,347	52,223	52,028	51,825	51,601	51,362
	育成複層林	2,891	3,689	4,521	5,144	5,365	5,587	5,808	6,029
天然林	計	84,483	84,530	84,579	84,633	84,691	84,753	84,821	84,891
	育成単層林	356	421	496	583	679	787	905	1,030
	育成複層林	22,985	23,054	23,145	23,235	23,325	23,415	23,506	23,595
	天然生林	61,142	61,055	60,938	60,815	60,687	60,551	60,410	60,266
無立木地	計	5,507	4,845	4,012	3,459	3,375	3,294	3,229	3,177
	人工林伐採跡地	1,500	1,238	766	272	209	148	104	72
	天然林伐採跡地	261	195	135	114	97	81	65	49
未立木地		3,746	3,412	3,111	3,073	3,069	3,065	3,060	3,056

(イ) 蓄積の推移

単位 蓄積:千m³

区分		I	II	III	IV	V	VI	VII	VIII
総数		30,488	31,332	32,314	32,615	34,056	35,679	37,413	39,169
人工林	計	14,497	14,133	13,859	12,873	12,938	13,082	13,190	13,189
	育成単層林	13,829	13,247	12,736	11,646	11,639	11,684	11,690	11,601
	育成複層林	668	886	1,123	1,227	1,299	1,398	1,500	1,588
天然林	計	15,991	17,199	18,455	19,742	21,118	22,597	24,223	25,980
	育成単層林	19	37	37	47	56	60	74	90
	育成複層林	4,777	5,133	5,518	5,875	6,260	6,678	7,133	7,598
	天然生林	11,195	12,029	12,900	13,820	14,802	15,859	17,016	18,292

(2)一般民有林
ア 分期別伐採造林計画

単位 材積:千m³、面積:ha

区分		I	II	III	IV	V	VI	VII	VIII	
伐採 立木材積	総数	計	1,947	1,912	1,845	1,942	2,063	2,199	2,297	2,352
		針葉樹	1,907	1,864	1,785	1,801	1,902	2,001	2,068	2,096
		広葉樹	40	48	60	141	161	198	229	256
	主伐	計	1,660	1,709	1,552	1,551	1,512	1,474	1,422	1,405
		針葉樹	1,621	1,662	1,494	1,412	1,353	1,279	1,195	1,150
		広葉樹	39	47	58	139	159	195	227	255
	間伐	計	287	203	293	391	551	725	875	947
		針葉樹	286	202	291	389	549	722	873	946
		広葉樹	1	1	2	2	2	3	2	1
造林 面積	計	6,087	6,948	6,443	5,972	7,137	7,433	7,599	7,603	
	人工造林	4,891	5,527	4,816	3,665	3,276	3,041	2,869	2,804	
	天然更新	1,196	1,421	1,627	2,307	3,861	4,392	4,730	4,799	

(注)各分期は令和6年度から5年ごとの期間である。

イ 分期別期首資源表
(ア)面積の推移

単位 面積:ha

区分		I	II	III	IV	V	VI	VII	VIII
総数		108,588	108,588	108,588	108,588	108,588	108,588	108,588	108,588
人工 林	計	45,031	45,646	46,430	46,929	46,955	46,974	46,971	46,953
	育成単層林	43,089	43,018	43,117	43,140	43,092	43,036	42,959	42,867
	育成複層林	1,942	2,628	3,313	3,789	3,863	3,938	4,012	4,086
天然 林	計	61,093	61,140	61,189	61,243	61,301	61,363	61,431	61,501
	育成単層林	356	421	496	583	679	787	905	1,030
	育成複層林	15,401	15,401	15,401	15,401	15,401	15,401	15,402	15,401
	天然生林	45,336	45,318	45,292	45,259	45,221	45,175	45,124	45,070
無立 木地	計	2,464	1,802	969	416	332	251	186	134
	人工林伐採跡地	1,500	1,238	766	272	209	148	104	72
	天然林伐採跡地	261	195	135	114	97	81	65	49
	未立木地	703	369	68	30	26	22	17	13

(イ)蓄積の推移

単位 蓄積:千m³

区分		I	II	III	IV	V	VI	VII	VIII
総数		24,093	24,566	25,168	25,087	26,118	27,221	28,400	29,562
人工 林	計	12,328	11,936	11,654	10,689	10,780	10,875	10,939	10,896
	育成単層林	11,861	11,255	10,754	9,688	9,709	9,730	9,721	9,607
	育成複層林	467	681	900	1,001	1,071	1,145	1,218	1,289
天然 林	計	11,765	12,630	13,514	14,398	15,338	16,346	17,461	18,666
	育成単層林	19	37	37	47	56	60	74	90
	育成複層林	3,462	3,712	3,981	4,213	4,462	4,734	5,030	5,323
	天然生林	8,284	8,881	9,496	10,138	10,820	11,552	12,357	13,253

(3)道有林

ア 分期別伐採造林計画

単位 材積:千m³ 面積:ha

区分		I	II	III	IV	V	VI	VII	VIII	
伐採 立木材積	総数	計	276	292	292	292	266	266	251	251
		針葉樹	256	275	275	275	249	249	234	234
		広葉樹	20	17	17	17	17	17	17	17
	主伐	計	105	111	111	111	111	111	111	111
		針葉樹	94	100	100	100	100	100	100	100
		広葉樹	11	11	11	11	11	11	11	11
	間伐	計	171	181	181	181	155	155	140	140
		針葉樹	162	175	175	175	149	149	134	134
		広葉樹	9	6	6	6	6	6	6	6
造林面積	計	542	581	580	580	580	580	580	580	
	人工造林	473	490	490	490	490	490	490	490	
	天然更新	69	91	90	90	90	90	90	90	

(注)各分期は令和6年度から5年ごとの期間である。

イ 分期別期首資源表

(ア)面積の推移

単位 面積:ha

区分		I	II	III	IV	V	VI	VII	VIII
総数		36,871	36,871	36,871	36,871	36,871	36,871	36,871	36,871
人工林	計	10,438	10,438	10,438	10,438	10,438	10,438	10,438	10,438
	育成単層林	9,489	9,377	9,230	9,083	8,936	8,789	8,642	8,495
	育成複層林	949	1,061	1,208	1,355	1,502	1,649	1,796	1,943
天然林	計	23,390	23,390	23,390	23,390	23,390	23,390	23,390	23,390
	育成単層林	-	-	-	-	-	-	-	-
	育成複層林	7,584	7,653	7,744	7,834	7,924	8,014	8,104	8,194
	天然生林	15,806	15,737	15,646	15,556	15,466	15,376	15,286	15,196
無立木地	計	3,043	3,043	3,043	3,043	3,043	3,043	3,043	3,043
	人工林伐採跡地	-	-	-	-	-	-	-	-
	天然林伐採跡地	-	-	-	-	-	-	-	-
	未立木地	3,043	3,043	3,043	3,043	3,043	3,043	3,043	3,043

(イ)蓄積の推移

単位 蓄積:千m³

区分		I	II	III	IV	V	VI	VII	VIII
総数		6,395	6,766	7,146	7,528	7,938	8,458	9,013	9,607
人工林	計	2,169	2,197	2,205	2,184	2,158	2,207	2,251	2,293
	育成単層林	1,968	1,992	1,982	1,958	1,930	1,954	1,969	1,994
	育成複層林	201	205	223	226	228	253	282	299
天然林	計	4,226	4,569	4,941	5,344	5,780	6,251	6,762	7,314
	育成単層林	-	-	-	-	-	-	-	-
	育成複層林	1,315	1,421	1,537	1,662	1,798	1,944	2,103	2,275
	天然生林	2,911	3,148	3,404	3,682	3,982	4,307	4,659	5,039

8 その他

(1) 計画量の考え方

ア 基本方針

森林・林業基本計画及び全国森林計画により定められた森林の区分の施業方法に基づき、北海道森林づくり条例の基本理念や北海道森林づくり基本計画の長期的な目標を踏まえ、地域の社会的・経済的条件を勘案し、計画量を定めた。道有林については、これらに加え道有林基本計画を踏まえて計画量を定めた。

イ 計画量の算定方法

(ア) 一般民有林

森林の有する機能の高低、森林の樹種・年齢構成、伐採実績などを勘案し、マクロ的な計算方法により計画量を算定している。

a 特に、水源^{かん}涵養機能の高度発揮が求められる森林

対象資源	作業種	種類	伐採種	伐採方法	更新方法
人工林	主伐	カラ類	皆伐	伐期は概ね60年（木材等生産の伐期に対し10年加算）	人工造林 又は天然更新
		トド類		伐期は概ね60年（木材等生産の伐期に対し10年加算）	
		カラ類	択伐	伐期は概ね50年 択伐率30%	人工造林
		トド類		伐期は概ね50年 択伐率30%	
	間伐	カラ類	-	4～8年齢級の間4回実施 間伐率35%	-
		トド類		4～8年齢級の間4回実施 間伐率35%	
天然林	主伐	育成複層林	択伐	伐期は概ね90年 択伐率20% 回帰年30年	天然更新
		天然生林		伐期は概ね90年	
			択伐	伐期は概ね90年 択伐率20% 回帰年40年	
	間伐	育成複層林	-	12～17年齢級の間1回実施 間伐率15%	-
無立木地	-	人工林伐採跡	-	-	人工造林
		天然林伐採跡	-	-	天然更新
		未立木地	-	-	

b 特に、山地災害防止機能／土壌保全機能、快適環境形成機能、保健・レクリエーション機能、文化機能及び生物多様性保全機能の高度発揮が求められる森林

対象資源	作業種	種類	施業方法等	伐採方法	更新方法
人工林	主伐	カラ類	長伐期 (皆伐)	伐期は概ね70年（木材等生産の伐期に対し20年加算）	人工造林
		トド類		伐期は概ね70年（木材等生産の伐期に対し20年加算）	
		カラ類	複層林 (択伐)	伐期は概ね50年 択伐率30%	天然更新 山地／土壌にあっては人工造林による
		トド類		伐期は概ね50年 択伐率30%	
	間伐	カラ類	-	4～8年齢級の間4回実施 間伐率35%	-
		トド類		4～8年齢級の間4回実施 間伐率35%	
天然林	主伐	育成複層林	択伐	伐期は概ね80年 択伐率20% 回帰年30年	天然更新
		天然生林		伐期は概ね80年 択伐率20% 回帰年40年	
	間伐	育成複層林	-	10～15年齢級の間1回実施 間伐率15%	-
無立木地	-	人工林伐採跡	-	-	人工造林
		天然林伐採跡	-	-	天然更新
		未立木地	-	-	

c 特に、木材等生産機能の高度発揮が求められる森林

対象資源	作業種	樹種・林種等	伐採種	伐採方法	更新方法
人工林	主伐	カラ類	皆伐	伐期は概ね50年	人工造林
		トド類		伐期は概ね50年	
	間伐	カラ類	-	4～8年齢級の間4回実施 間伐率35%	-
		トド類		4～8年齢級の間4回実施 間伐率35%	
天然林	主伐	育成単層林(萌芽林)	皆伐	伐期は概ね25年	天然更新
		育成複層林		択伐	
		天然生林	皆伐	伐期は概ね80年	
			択伐	伐期は概ね80年 択伐率20% 回帰年40年	
	間伐	育成複層林	-	10～15年齢級の間1回実施 間伐率15%	-
無立木地	-	人工林伐採跡	-	-	人工造林
		天然林伐採跡	-	-	天然更新
		未立木地	-	-	

(注1) 法令により禁伐になっている森林及び更新困難地等は伐採対象から除く。また、天然林については、疎密度やヘクタール当たり蓄積の低い森林、林道から離れている森林については伐採対象から除く。

(注2) トド類はトドマツ、トウヒ、エゾマツ、ヒバ、ヤチダモであり、カラ類はトド類以外のものである。

(注3) 山地災害防止機能／土壌保全機能の高度発揮が求められる森林については、伐採後に確実に更新を図る観点から、更新方法は人工造林（樹下植栽）としている。

(注4) 木材等生産林の人工林における伐期は、計画事項の主伐時期に関する目安を参考にしている。

※ 一般民有林の施業体系

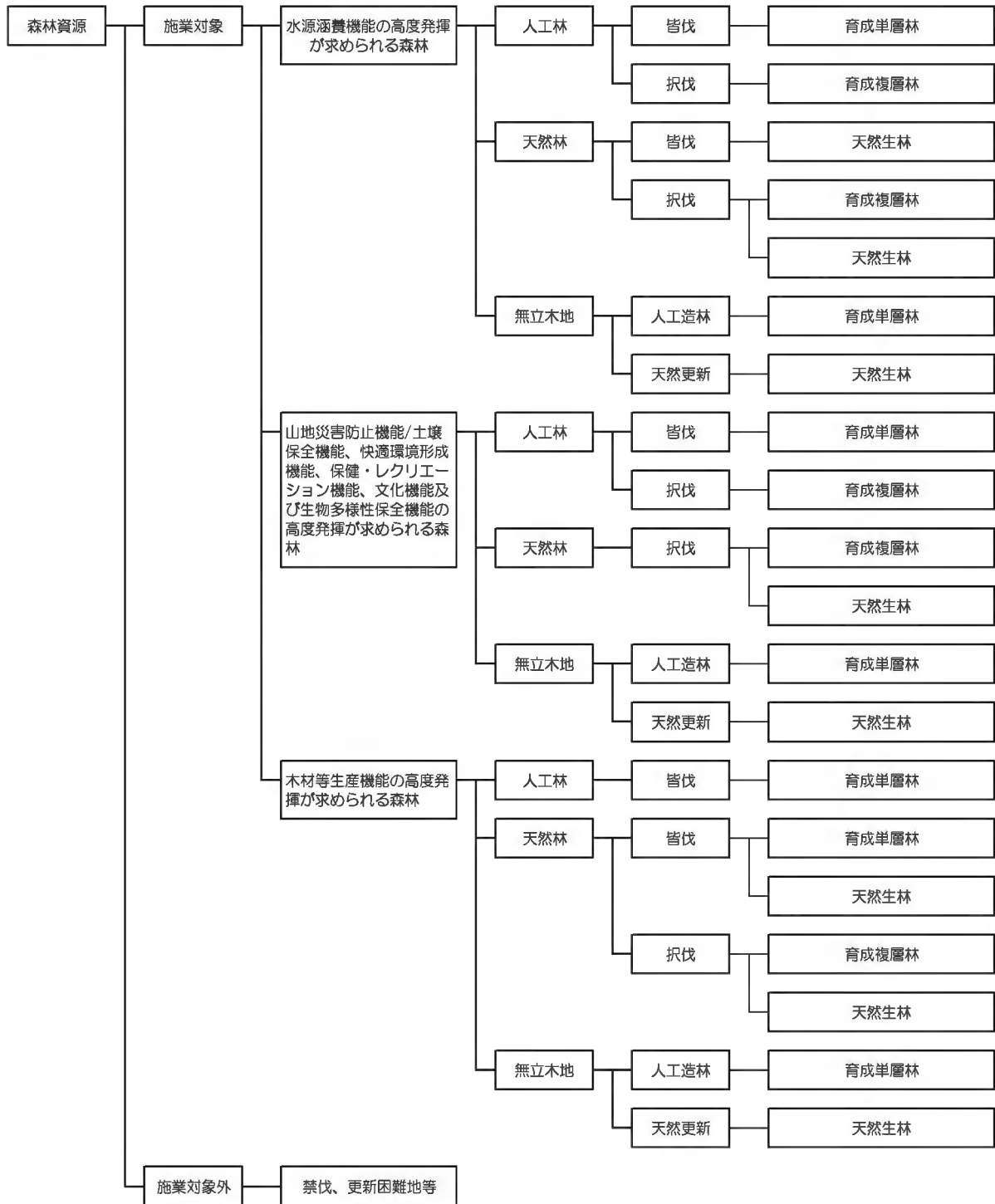

(イ) 道有林

道有林基本計画及び整備管理計画に基づいて、管理区ごとに計画量を算定した。

(2) 前後期別計画量（前期5年+後期5年）

ア 民有林計

(ア) 伐採立木材積

単位 材積：千m³

区分		伐採計			主伐			間伐		
		計	針葉樹	広葉樹	計	針葉樹	広葉樹	計	針葉樹	広葉樹
総数	計	4,427	4,302	125	3,585	3,477	108	842	825	17
	前期	2,223	2,163	60	1,765	1,715	50	458	448	10
	後期	2,204	2,139	65	1,820	1,762	58	384	377	7
人工林	計	4,301	4,267	34	3,467	3,448	19	834	819	15
	前期	2,164	2,146	18	1,710	1,701	9	454	445	9
	後期	2,137	2,121	16	1,757	1,747	10	380	374	6
天然林	計	126	35	91	118	29	89	8	6	2
	前期	59	17	42	55	14	41	4	3	1
	後期	67	18	49	63	15	48	4	3	1

(イ) 伐採面積

単位 面積：ha

区分		伐採計	主伐	間伐
総数	計	25,698	13,302	12,396
	前期	13,099	6,608	6,491
	後期	12,599	6,694	5,905
人工林	計	22,728	10,611	12,117
	前期	11,725	5,361	6,364
	後期	11,003	5,250	5,753
天然林	計	2,970	2,691	279
	前期	1,374	1,247	127
	後期	1,596	1,444	152

(ウ) 人工造林・天然更新面積

単位 面積：ha

区分	計	人工造林				天然更新
		計	再造林	拡大造林	樹下植栽	
総数	14,158	11,381	9,165	720	1,496	2,777
前期	6,629	5,364	4,306	379	679	1,265
後期	7,529	6,017	4,859	341	817	1,512

(注) 「拡大造林」は、天然林伐採跡地及び未立木地への造林である。

イ 一般民有林
(ア) 伐採立木材積

単位 材積：千m³

区 分	伐採計			主伐			間伐			
	計	針葉樹	広葉樹	計	針葉樹	広葉樹	計	針葉樹	広葉樹	
総数	計	3,859	3,771	88	3,369	3,283	86	490	488	2
	前期	1,947	1,907	40	1,660	1,621	39	287	286	1
	後期	1,912	1,864	48	1,709	1,662	47	203	202	1
人工林	計	3,743	3,743	-	3,255	3,255	-	488	488	-
	前期	1,893	1,893	-	1,607	1,607	-	286	286	-
	後期	1,850	1,850	-	1,648	1,648	-	202	202	-
天然林	計	116	28	88	114	28	86	2	-	2
	前期	54	14	40	53	14	39	1	-	1
	後期	62	14	48	61	14	47	1	-	1

(イ) 伐採面積

単位 面積：ha

区 分	伐採計	主伐	間伐	
	計	20,187	12,072	8,115
総数	前期	10,404	6,015	4,389
	後期	9,783	6,057	3,726
人工林	計	17,738	9,708	8,030
	前期	9,291	4,930	4,361
後期	8,447	4,778	3,669	
天然林	計	2,449	2,364	85
	前期	1,113	1,085	28
後期	1,336	1,279	57	

(ウ) 人工造林・天然更新面積

単位 面積：ha

区 分	計	人工造林				天然更新
		計	再造林	拡大造林	樹下植栽	
総数	13,035	10,418	8,530	720	1,168	2,617
前期	6,087	4,891	3,993	379	519	1,196
後期	6,948	5,527	4,537	341	649	1,421

(注) 「拡大造林」は、天然林伐採跡地及び未立木地への造林である。

ウ 道有林

(ア) 伐採立木材積

単位 材積：千m³

区 分	伐採計			主伐			間伐			
	計	針葉樹	広葉樹	計	針葉樹	広葉樹	計	針葉樹	広葉樹	
総数	計	568	531	37	216	194	22	352	337	15
	前期	276	256	20	105	94	11	171	162	9
	後期	292	275	17	111	100	11	181	175	6
人工林	計	558	524	34	212	193	19	346	331	15
	前期	271	253	18	103	94	9	168	159	9
	後期	287	271	16	109	99	10	178	172	6
天然林	計	10	7	3	4	1	3	6	6	-
	前期	5	3	2	2	-	2	3	3	-
	後期	5	4	1	2	1	1	3	3	-

(イ) 伐採面積

単位 面積：ha

区 分	伐採計	主伐	間伐	
	計	5,511	1,230	4,281
総数	前期	2,695	593	2,102
	後期	2,816	637	2,179
人工林	計	4,990	903	4,087
	前期	2,434	431	2,003
後期	2,556	472	2,084	
天然林	計	521	327	194
	前期	261	162	99
後期	260	165	95	

(ウ) 人工造林・天然更新面積

単位 面積：ha

区 分	計	人工造林				天然更新
		計	再造林	拡大造林	樹下植栽	
総数	1,123	963	635	-	328	160
前期	542	473	313	-	160	69
後期	581	490	322	-	168	91

(注) 「拡大造林」は、天然林伐採跡地及び未立木地への造林である。

(3) 持続的伐採可能量

ア 主伐(皆伐)上限量の目安(年間)

単位 材積:千m³

主伐(皆伐)上限量の目安
584

イ 持続的可能伐採量(年間)

単位 再造林率:% 材積:千m³

再造林率	持続的伐採可能量	間伐立木材積	合計
100	584	84	668
90	525		609
80	467		551
70	408		492
60	350		434
50	292		376
40	233		317
30	175		259
20	116		200
10	58		142