

4/24 (水) の発表

報道発表資料の配付日時 4月24日 (水) 15時00分

発表項目 (行事名)	深川・留萌自動車道全線開通「カウントダウンキャンペーン2019」に係る「よくばりスタンプラリー2019」の開催及びご当地キャラカード「RUMOCA」の配布並びに各種の取組について		
記者レクチャー のお知らせ	(実施日時)	発表者	
		発表場所	
概要	<p>次のとおり深川・留萌自動車道全線開通「カウントダウンキャンペーン2019」を実施しますので、お知らせします。</p> <p style="text-align: center;">記</p> <p>1 よくばりスタンプラリー2019の開催 (4/27(土)~10/31(木)) 留萌管内の「イベント(まつり)」「道の駅」「飲食店等」を対象とした広域のデジタルスタンプラリーを開催します。参加方法は、スマホ等でQRコードを読み取るだけ。総額100万円の豪華で魅力ある賞品をご用意しております。1度でも留萌管内にお越しただければ、簡単に応募条件を満たすことができます。 詳細は、別紙のとおりです。</p> <p>2 ご当地キャラカード「RUMOCA」の配布 (4/27(土)~10/31(木)) スタンプラリーと並行して、現地でしか手に入らないオリジナルノベルティグッズ「RUMOCA」を配布します。マニアに人気の「ダムカード」のような形で、留萌管内のキャラクターのデザインや所属する自治体のデータを記しています。 カードの配付場所はイベント以外のスタンプラリー会場(道の駅、飲食店等)で、8枚全てを集めた方には、スタンプラリーの各イベント(まつり)会場において、特別限定レアカードを8枚セットで先着300名様にプレゼント。 管内全市町村での「お友だち協定」に基づいたご当地キャラカードの作成・配布は全道初です。 詳細やイメージは、別紙のとおりです。</p> <p>3 「カウントダウンキャンペーン2019」実施概要 別紙のとおりです。</p> <p>4 留萌管内合体機獣オロロンロボ メビウスPERFECTIONの展示 管内8市町村の連携の象徴として、各市町村ご当地キャラの単体ロボが合体した「留萌管内合体機獣オロロンロボ メビウスPERFECTION」は、昨年度、東京や札幌など4都市5会場にて総移動距離約2,700kmにも及び留萌管内PR任務を完遂し、留萌振興局に帰還しました。オロロンロボ メビウスPERFECTIONは当面的間、振興局1Fホールで展示し、標記キャンペーンなどのPRで活躍します。 その他詳細は、別紙のとおりです。</p> <p>5 管内ご当地キャラのランチョンマットの利用促進 この度、るもいの一体感のあるPR手法として、管内ご当地キャラを描いたランチョンマットを作成し、標記スタンプラリー対象飲食店等に配布するほか、次の当局HPのURLよりダウンロード出来るようにします。 ランチョンマットは、別紙のとおりです。 http://www.rumoi.pref.hokkaido.lg.jp/ss/srk/kanko/luncheonmat.htm</p>		
参考			
報道(取材)に当たってのお願い	より多くの方々に参加いただき、深川・留萌自動車道の新線開通や管内市町村の魅力などを広く周知したいので、積極的な取材・報道をお願いします。		
他のクラブとの関係	同時配付 同時レク	留萌振興局記者クラブ (4/23 (火) 17時配付済)	
担当 (連絡先)	留萌振興局地域創生部地域政策課 (担当者: 山中・深山) TEL: 0164-42-8421 (内線: 2150・2182) 留萌振興局産業振興部商工労働観光課 (担当者: 守屋・阿部) TEL: 0164-42-8438 (内線: 2400・2414)		



深川・留萌自動車全線開通
「カウントダウンキャンペーン2019」

日本海オロン街道

よくばり スタンプラリー

賞品総額
100万円

留萌管内を楽しく巡って

スタンプをゲットして、
豪華賞品を当てよう!!

期間/2019

4.27 SAT ▶ **10.31** 日

留萌管内の「イベント(まつり)」「道の駅」「飲食店等」で、
QRコードを読み取るだけで豪華賞品がもらえる!かも

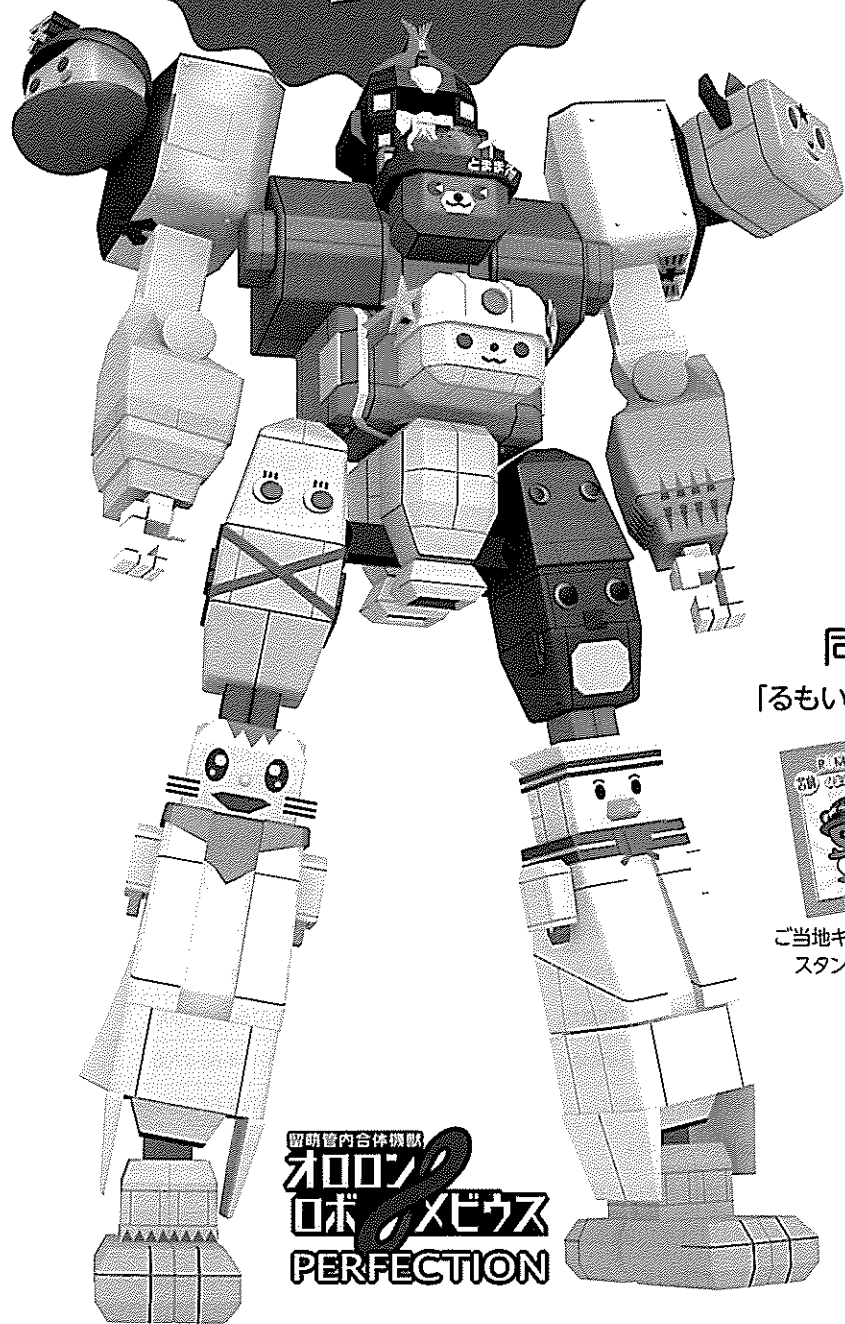

同時開催

「るもい」プレミアム大作戦

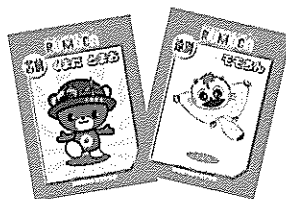

ご当地キャラカード「RUMOCA」を
スタンプラリー会場で配付中!!

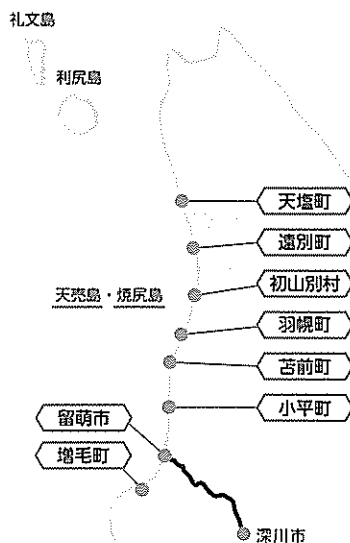

登録は
コチラから



留萌管内各団体
**オロン
ロボ
メビウス
PERFECTION**

さらに今年は!! /

サイクリング限定スタンプラリー & 天売島・焼尻島限定スタンプラリー開催!

□企画・提案/深川・留萌自動車全線開通地域活性化協議会
□共 催/留萌南部地域広域観光連携協議会(留萌市、小平町、増毛町、苫前町、羽幌町、初山別村、遠別町、天塩町)
□委託先/深川・留萌自動車全線開通事業「カウントダウンキャンペーン2019」
日本海オロン街道「よくばりスタンプラリー」受託会社(株)北日本広告社旭川本社

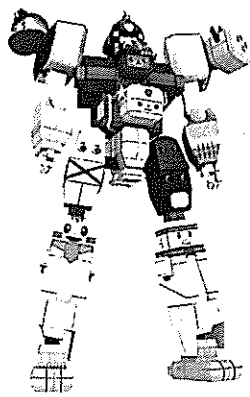

留萌管内を楽しく巡って、スタンプをゲットして、豪華賞品を当てよう!!

日本海オロロン街道
よくばり
 スタンプラリー

留萌管内の「イベント(まつり)」「道の駅」
 「飲食店等」で、QRコードを読み取るだ
 けで豪華賞品がもらえる!かも

期間/2019
 4.27 SAT ▶ 10.31 TH



よくばりスタンプラリー2019 開催会場はこちら

《イベント8ヶ所》

遠別町	山菜まつり	5月19日(日)	11:00~14:00	道の駅「富士見」駐車場隣
増毛町	増毛春の味まつり2019	5月25日(土)~26日(日)	10:00~14:00	増毛駅前歴史通り
羽幌町	はぼろ甘エビまつり	6月23日(日)	10:00~15:00	はぼろバラ園
留萌市	うまいよ!るもい市	6月30日(日)	10:00~14:00	留萌地方卸売市場
天塩町	鏡沼しじみまつり	7月6日(土)~7日(日)	6日(土) 18:00~21:00※予定、7日(日) 10:00~15:00	天塩町鏡沼海浜公園
苫前町	北海道風車まつり	7月28日(日)	10:00~15:30	とままえ夕陽ヶ丘未来港公園
初山別村	しょさんべつ岬まつり	8月3日(土)~4日(日)	3日(土) 18:00~20:30、4日(日) 10:00~14:30	みさき台公園観光広場
小平町	小平町産業まつり	8月25日(日)※予定	10:00~14:00 ※予定	ゆったりかん裏多目的広場 ※予定

《道の駅6ヶ所》

天塩町	道の駅 てしお	北海道天塩郡天塩町新開通4丁目7227番地2(国道232号沿い)	電話/01632-9-2155
遠別町	道の駅 富士見	北海道天塩郡遠別町字富士見46番地1(国道232号沿い)	電話/01632-7-3939
初山別村	道の駅 ロマン街道しょさんべつ	北海道苫前郡初山別村字豊岬153番地1	電話/0164-67-2525
羽幌町	道の駅 ほっと・はぼろ	北海道苫前郡羽幌町北3条1丁目(国道232号沿い)	電話/0164-62-3800
苫前町	道の駅 風Wとままえ	北海道苫前郡苫前町字苫前119番地1(国道232号沿い)	電話/0164-64-2810
小平町	道の駅 おびら鯨番屋	北海道留萌郡小平町字鬼鹿広富(国道232号沿い)	電話/0164-56-1828

《飲食店等17店舗》

天塩町	道の駅「てしお」レストラン	北海道天塩郡天塩町新開通4丁目7227番地2(国道232号沿い)	電話/01632-9-2770
	てしお温泉「夕映」レストラン	北海道天塩郡天塩町字サラキシ5807番地	電話/01632-2-3111
遠別町	えんべつ「旭温泉」レストラン	北海道天塩郡遠別町字旭294番地2	電話/01632-7-3927
	レストラン「とんがりかん」	北海道天塩郡遠別町字富士見46番地1(国道232号沿い)	電話/01632-7-3939
初山別村	レストハウスともしび	北海道苫前郡初山別村字豊岬153番地1(道の駅内)	電話/0164-67-2525
	レストラン花みさき	北海道苫前郡初山別村字豊岬153番地	電話/0164-67-2031
	北るもい漁業協同組合「初山別直売店」	北海道苫前郡初山別村字初山別48番地1	電話/0164-67-2252
羽幌町	海鮮食彩 二島物語	北海道苫前郡羽幌町北3条1丁目29番地	電話/0164-62-3800
	北るもい漁業協同組合「産直工房きたる」	北海道苫前郡羽幌町港町1丁目36番地	電話/0164-68-7700
苫前町	レストラン「風夢」	北海道苫前郡苫前町字苫前119-1	電話/0164-64-2810
	北るもい漁業協同組合「海楽市場 苫前店」	北海道苫前郡苫前町字苫前417	電話/0164-64-2446
小平町	海鮮レストラン「黄陽」	北海道留萌郡小平町字小平町458番地25	電話/0164-56-9111
	食材供給施設「レストラン鯨番屋」	北海道留萌郡小平町字鬼鹿広富(国道232号沿い)	電話/0164-57-1411
留萌市	お土産処お勝手屋 萌	北海道留萌市栄町3丁目2-13	電話/0164-43-1100
	るしんふれ愛パーク ふなばカフェ	北海道留萌市船場町2丁目114	電話/0164-43-1501
増毛町	「オーベルジュまじけ」レストラン	北海道増毛郡増毛町別荘217-1	電話/0164-53-2222
	駅前観光案内所	北海道増毛郡増毛町井天町1丁目	電話/0164-53-1108

留萌管内8市町村ご当地キャラカード

お友だち協定企画第2弾!!リレーマラソンに続く企画として、密かなブームを呼んでいる「ダムカード」のような形式で「ご当地キャラカード」で集客。現地ではか手に入らないことにすることで希少性を高め誘引する。

- 行かないと手に入らない!
プレミア感を高めマニアから
リピーターまで幅広い層を集客!!

★各市町村ご当地キャラカード配布!
スタンプラリー会場である道の駅、飲食店等で配布。
配布地域のキャラカードを一人1枚限定で無料配布。
※各市町村1,000部(予定)

《ご当地キャラクター8種類》

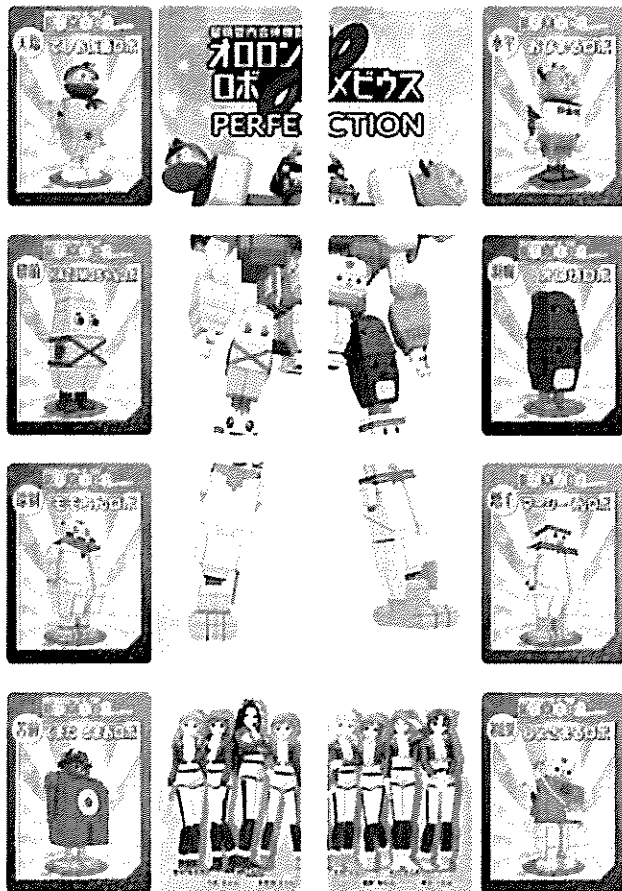

レアカード
オロロンロボ
8種類

オロロンロボカードは
裏面を並べ、繋げると
合体しオロロンロボ
メビウスPERFECTIONに!

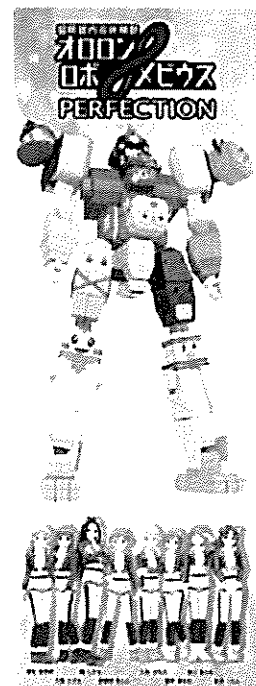

★「オロロンロボ」のレアカードも先着限定セット配布!!
スタンプラリー会場である8イベント会場限定で配布。
条件として、各市町村ご当地キャラカードをコンプリートした方にのみ
「オロロンロボ」のレアカードを8枚セットでプレゼント!
※イベント会場でご当地キャラカード8枚を見せてくれた方にのみ。

RUMOCA

天塩 てしお仮面



留萌管内のお友だち0

RUMOCA

北海道で2番目に長い天塩川の河口にあるまち。しじみ漁が盛んで、大粒のしじみ貝は昔からとって有名。最近ではしじみラーメンも大人気だよ!

由来 天塩(てしお)の名を広めるご当地ヒーロー

出生地 パンケ沼

好物 しじみ

生年月日 不明

身長 160cm (今も伸び続けている...)

体重 不明

性格 温厚

チャームポイント 「天」塩のしじみは「天」下一品を表している兜飾りの「天」

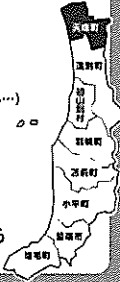

RUMOCA

遠別 ももちゃん



留萌管内のお友だち0

RUMOCA

道北は日本で最北の米どころ。16倍粒44度の水田で収穫されるもち米は、もちやがなご当りの純米酒「北吹雪」に、タコやホタテなどの漁獲も盛ん!

由来 町内に生息し、小さな体で大きく飛躍しようとするエゾモモンガの姿をイメージ

出生地 町内の深い森の中

好物 タコ・ホタテ・ひらめ・日本酒「北吹雪」・メロン・アスパラ・牛乳など

生年月日 平成4年 夏

性格・体質 その日の体調によって変わるよ!

性格 人懐っこいけど、ときどき人見知り

チャームポイント かわいらしくピンクで彩り、くりっとした目が特徴(実物はもっとかわいいよ!)



RUMOCA

初山別 しよせまる



留萌管内のお友だち0

RUMOCA

留萌管内唯一の天文台「しよさんべつ天文台」のマイスターズシステムが好評。本当にある星に好きな名前をつけられるんだ。贈り物や家族の記念におすすめ!

由来 「しよさんべつ」を「まるごと」大好きな妖精

出生地 小惑星「初山別」(実在の小惑星)

好物 まふく、ハスカップ

生年月日 不明(2017年出演)

身長・体重 人前では大きく膨らむけど、ほんとはハスカップの笑くらいの大ささ

性格 おだやかで優しい、無邪気、好奇心旺盛

チャームポイント 流れ星の耳飾り、ハスカップの首飾り、まふくのポシェット

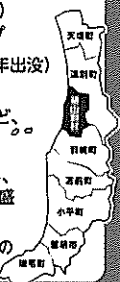

RUMOCA

羽幌 オロ坊



留萌管内のお友だち0

RUMOCA

たくさん獲れる甘エビ(全国的にも有名なんだ!)とキレイな夕陽のサンセットビーチが自慢。羽幌の港からフェリーで天売島&焼尻島へ行けるんだよ!

由来 羽幌(haboro)のローマ字を右から読むと(orobah)「オロロン鳥」の「オロ」と男の子で「オロ坊」

出生地 羽幌町天売島 赤岩

好物 イカナゴ

生年月日 2012年(平成24年)4月1日

性格 オシャレと遊ぶことが大好き!

チャームポイント お気に入りの甘エビの帽子



RUMOCA

苫前 くまだ とまお



留萌管内のお友だち0

RUMOCA

日本海を見下ろすように大きな風車がいっぱい。まるで外国にいるみたい! 豪華で楽しめるオートキャンプ場や「とま前温泉ふわた」にも注目!

性別 男の子

出生地 三浜

好物 甘エビ丼、エビバーガー、メロン

生年月日 1月25日

年齢 永遠の7歳

身長・体重 推定2.7m・340kg

くまぐま 語尾に「ベア」「ベアー」をつける

チャームポイント 肉球



RUMOCA

小平 おびまる



留萌管内のお友だち0

RUMOCA

ホタテ・タコ・ウニなどの漁獲物はもちろん、白米や黒毛和牛、小平のみで生産される希少なアイボリーメロンが魅力。海の幸も山の恵も充実しているよ!

由来 「おびら」の特産品「まるごと」→「おびまる」

出生地 小平町

好物 小平町の新鮮な海と山の幸などの特産品

生年月日 平成26年8月

性格 好奇心旺盛で優しい性格の持ち主

チャームポイント 小平町の特産品がモチーフ。頭がメロンとおびら牛、胴体は茶碗によそったお米、腕とマントはタコ、手とリボンはホタテで、靴はお魚だよ!



RUMOCA

留萌 KAZUMOちゃん



留萌管内のお友だち0

RUMOCA

北海道が「蝦夷地」と呼ばれていた江戸時代から昭和までニシン漁で栄えた港町。いまは「数の子生産量日本一」「黄金鯉のキレイな夕陽も有名なんだ!

由来 かずの子の「かず」と、留萌(るもい)の「も」から

出生地 留萌市

好物 留萌市の特産品ぜんぶ!

生年月日 25歳(一児の母)

身長・体重 ひ・み・つ♥

性格 優しくおっとり。だけど子供のしつけには厳しい涙の母さん。

チャームポイント 背中におんぶしているのは、生後6か月の子ども「ワカコ」ちゃん



RUMOCA

増毛 マーシーくん



留萌管内のお友だち0

RUMOCA

江戸時代には漁場が開かれ、道北では一番歴史が古いまちだよ。明治時代から昭和初期の建物と並ぶ駅前通りは、昔懐かしい雰囲気ととってもステキさ!

由来 増毛町の町名の由来である、アイヌ語で「カモメの多いところ」の意味の「マシケイ」をもじったもの

出生地 増毛町

好物 甘えび、さくらんぼ、りんご、佃稻

生年月日 平成2年7月1日

身長・体重 不明

性格 はずかしがり屋

チャームポイント 嫌なことを忘れさせてくれる、つぶらな瞳



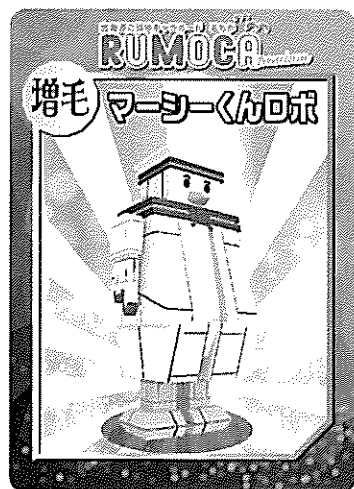
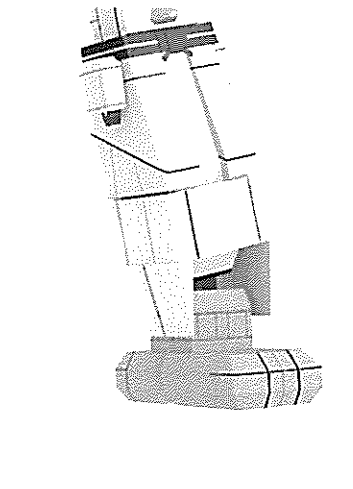
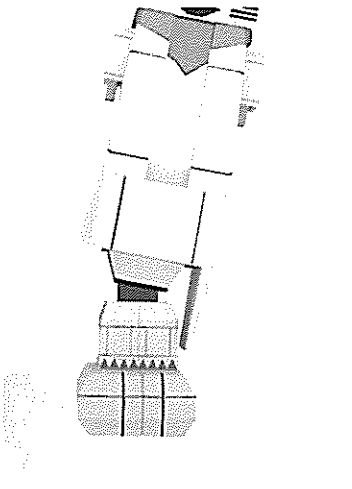
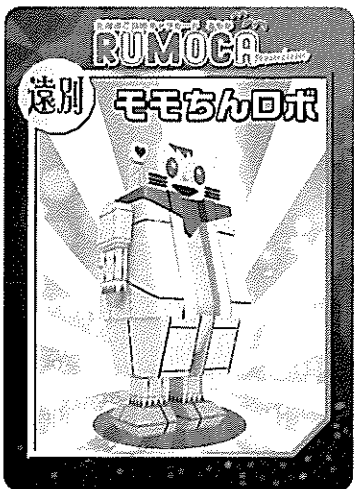
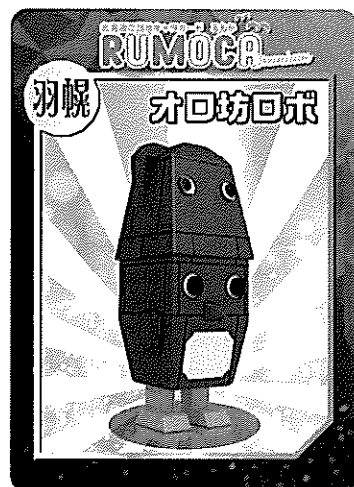
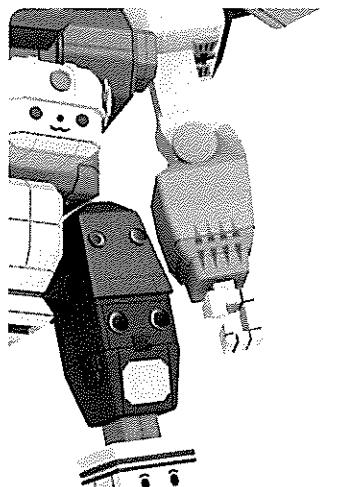
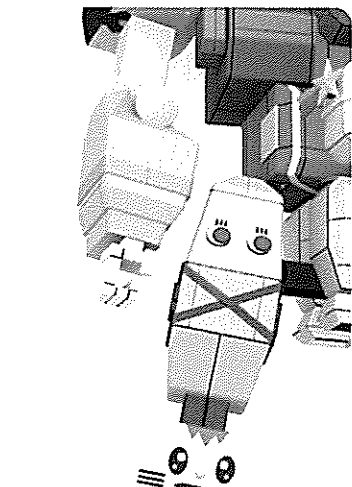
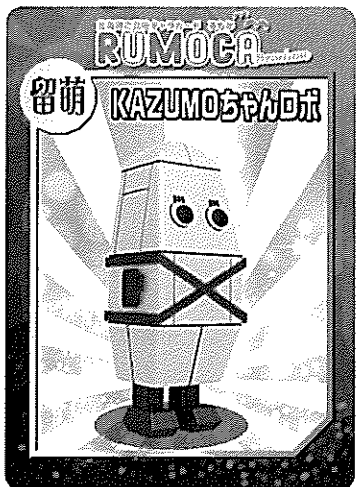
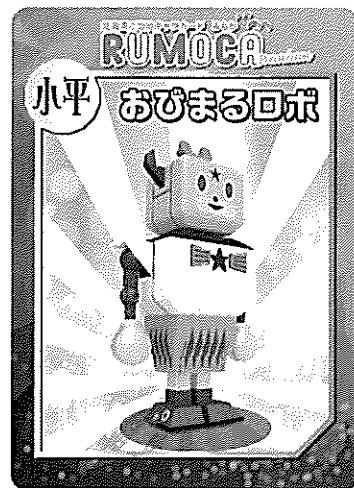

深川・留萌自動車道全線開通カウントダウンキャンペーン2019

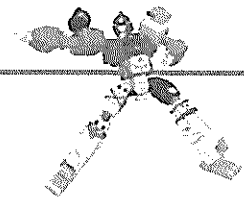

2019年度に予定されている深川・留萌自動車道の全線開通の効果を最大限に高めるとともに、全線開通後もその効果を持続させ、地域活性化に繋げることを目的に、地域の多様な主体が連携した取組を推進しているところであり、来年度はいよいよ開通年度であることから、「深川・留萌自動車道全線開通カウントダウンキャンペーン2019」を実施します。

「るもい」 ウェルカム 大作戦

8市町村

よくばりスタンプラリー2019

留萌管内の「イベント（まつり）」「道の駅」「飲食店等」が対象の広域でのデジタルスタンプラリー。スマホ等でQRコードを読み取るだけで参加でき、豪華で魅力ある賞品を用意。1度でも留萌管内にお越しただければ、簡単に応募条件を満たすことができる。
開催期間：4/27（土）～10/31（木）＞6ヶ月のロングラン
＞デジタルにより取得した参加者の「パーソナルデータ」や「行動パターン」は、今後の観光方策等に活用可能

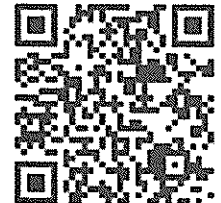

特設WebサイトHP

「るもい」 プレミアム 大作戦

8市町村

ご当地キャラカード「RUMOCA」

現地でしか手に入らないオリジナルノベルティグッズ「ご当地キャラカード」を配布。マニアに人気の「ダムカード」のような形で、留萌管内のキャラクターのデザインや所属する自治体のデータを記し、特別限定レアカードも用意する。配付場所は、スタンプラリー会場（道の駅、飲食店等）の予定。
配布期間：4/27（土）～10/31（木）

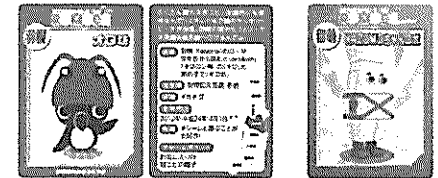

「るもい」 PR 大作戦

8市町村

告知&イベントプロモーション

様々なイベントや媒体で全線開通等の告知及びプロモーションを実施。実施時期：通年
★実施例
・高速道路SA&PA、札幌モーターショー、その他催事（札幌、旭川）
・ポスターやチラシ
・新聞紙面広告、SNS 等

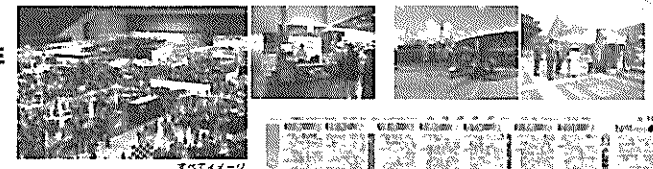

「るもい」 トップ連携 大作戦

8市町村

オロロンサミット2019

「オロロンサミット2019」を開催予定。全線開通を迎えるにあたり、留萌管内8市町村の連帯感を更に高め、よりインパクトのある情報発信に繋げるとともに、全線開通効果の持続や更なる地域活性化に繋げるため、全首長と留萌振興局長が一堂に会し、専門家（コーディネーター）の知見を得ながら、それぞれのまちの魅力を発掘・共有する。開催予定時期：5/29（水）～5/30（木）（1泊2日）

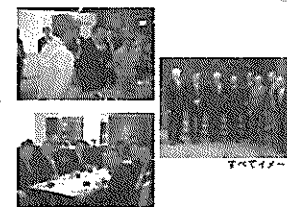

「留萌道」 お披露目 大作戦

8市町村

深川・留萌自動車道全線開通直前お披露目イベントを実施。留萌大和田ICから留萌IC（仮称）の間（約4.1km）をピクニックのように歩き、各ポイントに市町村をPRするエイドステーションを設置。ご当地キャラとともに出迎え、特産品を提供する。実施時期：2019年秋

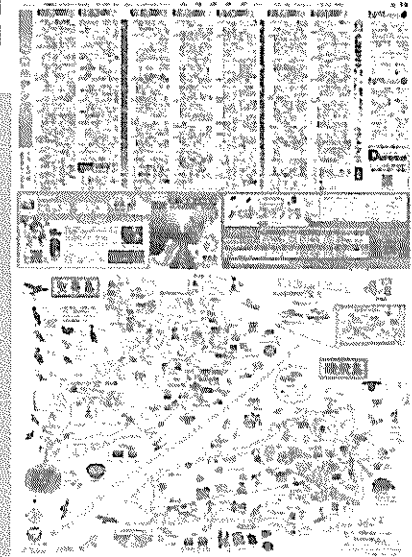
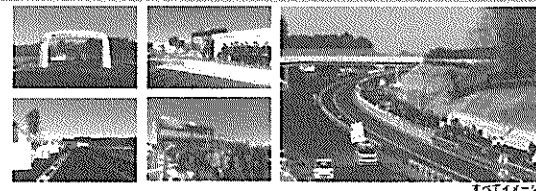

※写真画像については、実施前につきイメージ写真となっておりますので、報道等へのご使用はご遠慮ください。

「留萌管内合体機獣オロロンロボ メビウスPERFECTION」の展示について

このことについて、次のとおり展示を行う。

【日 時】平成31年4月24日(水)から

【場 所】留萌合同庁舎 1F 道民ホール

【サイズ】高さ：200cm

横：120cm

縦：40cm

【写 真】

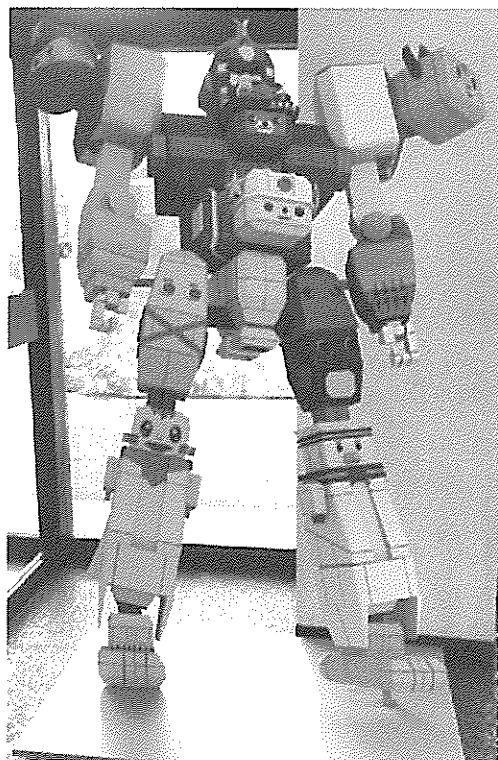

【その他】オロロンロボ メビウスPERFECTIONが昨年度PRを行った場所は次のとおりです。

- ・旭川花フェスタ(旭川市)
- ・そらちグルメフォンド(岩見沢市)
- ・ツーリズムEXPOジャパン(東京都)
- ・オータムフェスト2018(札幌市)
- ・第2回北海道旅行博(札幌市)

※総移動距離約 2,700 km (留萌～旭川～岩見沢～東京～札幌～札幌～留萌)

元気です 北海道

We are OENKI Hokkaido



小平町



おひさま

小平町は留萌管内南部にあるマチ。かつてニシン漁で栄えました。今はホタテの養殖が盛ん。ほかにもタコなどの海産物に恵まれたマチ。美味しいお米が穫れることでも知られています。アウトドア派にとっては、キャンプや海水浴も楽しめる。インドア派にも陶芸教室などが楽しめる工房もあります。アイボリーメロンも夏の定番です。

初山別村

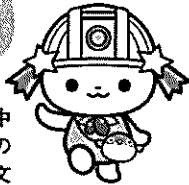

しよさまる

初山別村は留萌管内中部にある村。日本最北の天文台「しよさんべつ天文台」や、海の中に真っ赤な鳥居が建つ金比羅神社があります。一年を通して天体観測できるし、星々のシャワーを浴びる感覚になるほど星がきらめいて、圧倒されます。真ふぐが水揚げされる地域でもあり、ふぐ料理を温泉施設のレストランで食べることもできます。

留萌市



カズモちゃん

留萌市は留萌管内の中核都市で、水産加工業が盛ん。塩かずの子の生産は日本一!塩かずの子他、各水産加工会社オリジナルの味付けかずの子は、種類も豊富でどれを買おうか迷っちゃいます。夕陽もきれいで有名です。黄金岬(おうごんみさき)からのぞむ日本海に沈む夕陽は絶景で、「日本の夕陽百選」に選ばれています。

苫前町



くまご

苫前町は留萌管内中部のマチ。四季折々、白い風車群が印象的な風景をつくりあげています。日本海からの強風を受けて勢いよく回る風車は、クリーンエネルギーの象徴。役場の前のヒグマの看板や郷土資料館にある剥製など、町内のいろいろなところでクマ関連のものを見ることができます。ホタテやエビ、トマト、メロン等も苫前町の自慢です。

遠別町

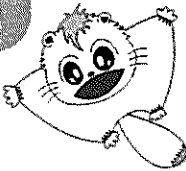

まきもちん

遠別町は留萌管内の北から2番目にあるマチ。メロンやアスパラなどの農業が盛ん。日本最北の稲作地帯で、もち米を栽培しています。日本最北の農業高校、遠別農業高校では町内外や本州からの生徒が農業を通じて生きる力を学んでいます。漁業も盛んで、ホタテ養殖やミズダコ、ヒラメ漁などが活気一杯。

増毛町



マスケル

増毛町は留萌管内で一番南にあるマチ。暑寒別岳の麓に広がる歴史ある街並みが、明治、大正、昭和の風情があちこちあって、どこか懐かしさを感じます。お寿司や海鮮丼も有名だけど、フルーツも美味しいです。さくらんぼ、りんご、ぶどう、梨などの直売所も、初夏から秋まで営業しています。日本最北の酒蔵、国稀酒造も有名で観光客に人気のスポットです。

羽幌町



オロ坊

羽幌町は留萌管内中部の中心のマチ。かつては北海道内でも有数の、優良な石炭がとれる炭鉱のマチでした。暑寒別天売焼尻国定公園にも指定されている、天売島・焼尻島もあります。道内トップクラスの漁獲量を誇る甘エビは、町内の飲食店や寿司店で食べることができ、6月のはぼろ甘エビまつりは多くの観光客に人気のイベントです。

天塩町



てしお飯面

天塩町は留萌管内にある最北のマチ。天塩川と日本海の恵みに育まれた地域です。農業のほか、とりわけ酪農が盛んで、ドライブしながら牧場の牛たちを眺めるのも楽しいかも? 天塩川には国内最大の淡水魚「イトウ」も生息。海、川、森林など豊かな自然に恵まれています。天塩産のシジミも自慢で町内で食べられる「しじみラーメン」はオススメです。

